

NOTA INFORMATIVA Protettori Gonfiabili WORK AIR DL001 T U con elettronica 002_W integrata

NOTE INTRODUTTIVE

Grazie per aver scelto DAirlab!

Il prodotto da lei scelto è stato progettato grazie a prestigiose collaborazioni a livello nazionale ed internazionale, unitamente alle più avanzate tecnologie disponibili ed ai test condotti costantemente all'interno dei laboratori DAirlab. Tutto ciò ha reso possibile la realizzazione di un prodotto studiato per offrire comfort e prestazioni.

- **AVVERTENZA CRITICA potrebbe avere conseguenze gravi sulla salute dell'utilizzatore.**
- **AVVERTENZA IMPORTANTE, potrebbe avere conseguenze sulla sicurezza dell'utilizzatore.**
- **AVVERTENZA UTILE, potrebbe avere impatto sul funzionamento del sistema.**



AVVERTENZE:

- **Assicuratevi che al momento dell'acquisto abbiate verificato attentamente con il rivenditore, le vostre misure corporee e quindi la giusta taglia.**
- Prima di utilizzare il WORK AIR DL001 T U leggete attentamente la presente Nota Informativa e siate sicuri di averla compresa correttamente. Se dovesse sorgere qualunque domanda o problema relativo all'utilizzo del WORK AIR DL001 T U contattare il più vicino DAirlab service center riportato in calce a questa Nota Informativa.
- Tenere questa Nota Informativa in un luogo sicuro per poterla consultare in futuro.
- DAirlab si riserva il diritto di apportare in qualsiasi momento e senza preavviso eventuali modifiche migliorative al WORK AIR DL001 T U riguardanti le parti elettroniche ed il software di gestione e controllo del sistema.



AVVERTENZE:

- Il sistema WORK AIR DL001 T U da lei acquistato (di seguito in breve "Sistema" e/o "WORK AIR DL001 T U") è un Dispositivo di Protezione Individuale dotato di mezzi propri di supporto/fissaggio.
- Il sistema WORK AIR DL001 T U copre la zona del torace e la zona centrale della schiena mediante air-bag.

INDICE

| | |
|---|-----------|
| 1. RACCOMANDAZIONI ED ISTRUZIONI PRELIMINARI | 3 |
| 2. DESTINAZIONE D'USO DEL WORK AIR DL001 T U | 5 |
| 2.1. PREMESSE | 5 |
| 2.2. PROTEZIONE FORNITA DAL DISPOSITIVO PROTETTIVO WORK AIR DL001 T U | 6 |
| 2.3. PRESTAZIONI PROTETTIVE DEL DISPOSITIVO PROTETTIVO WORK AIR DL001 T U | 7 |
| 2.4. ISTRUZIONI PER COMPRENDERE LA MARCATURA DEL DISPOSITIVO PROTETTIVO WORK AIR DL001 T U E DELL'ELETTRONICA 002_W INTEGRATA | 9 |
| 2.5. COME SCEGLIERE E INDOSSARE IL WORK AIR DL001 T U | 12 |
| 2.6. POSIZIONE E DIMENSIONI MINIME DELLE ZONE PROTETTE DAL WORK AIR DL001 T U | 13 |
| 2.7. IMPIEGO, INTEGRITÀ ED EFFICIENZA DEL DISPOSITIVO WORK AIR DL001 T U | 13 |
| 2.8. INFORMAZIONI SUI MATERIALI UTILIZZATI | 14 |
| 2.9. DURATA DEL DISPOSITIVO PROTETTIVO WORK AIR DL001 T U | 14 |
| 3. DESCRIZIONE DELLA PARTE ELETTRONICA 002_W E AIR-BAG DEL WORK AIR DL001 T U | 15 |
| 3.1. PREMESSE | 15 |
| 3.1.1. Elettronica 002_W | 15 |
| 3.1.2. Interfaccia utente | 16 |
| 3.1.3. Sacco airbag | 16 |
| 3.1.4. Batterie e autonomia del Sistema | 16 |
| 3.1.5. Caricatore USB-C | 16 |
| 3.2. REGISTRAZIONE DEL SISTEMA DOPO L'ACQUISTO | 16 |
| 3.3. PROCEDURE DI ACCENSIONE E SPEGNIMENTO DEL SISTEMA | 17 |
| 3.3.1. Come controllare la corretta funzionalità del Sistema | 17 |
| 3.4. QUANDO SI ATTIVA IL WORK AIR DL001 T U | 18 |
| 3.4.1. Cosa fare in caso di attivazione del WORK AIR DL001 T U | 19 |
| 3.5. GUIDA ALLE SEQUENZE DELLA SEGNALAZIONE LUMINOSA DURANTE L'UTILIZZO | 19 |
| 3.5.1. Modalità di funzionamento del Sistema | 19 |
| 3.5.2. Riepilogo segnalazioni del Sistema | 20 |
| 3.5.3. Ipotesi di malfunzionamento del Sistema | 21 |
| 3.6. COME CONTROLLARE LO STATO DI CARICA DELLA BATTERIA E COME RICARICARLA | 21 |
| 4. MANUTENZIONE DEL SISTEMA WORK AIR DL001 T U | 23 |
| 4.1. PREMESSE | 23 |
| 4.2. LAVAGGIO DEL WORK AIR DL001 T U | 23 |
| 4.3. COME TRASPORTARLO | 24 |
| 4.3.1. Come gestire il "Lock Mode" | 24 |
| 4.4. CAMBIO DI PROPRIETÀ | 24 |
| 5. MANUTENZIONE PROGRAMMATA | 24 |
| 5.1. MANUTENZIONE PROGRAMMATA DEL SISTEMA | 24 |
| 5.2. AGGIORNAMENTO DEL SISTEMA ELETTRONICO DEL WORK AIR DL001 T U | 24 |
| 6. CODICI DI ERRORE DEL DISPOSITIVO | 25 |
| 7. CERTIFICAZIONI | 25 |
| 8. F.A.Q. (DOMANDE FREQUENTI) | 26 |
| 9. SERVIZIO DI ASSISTENZA | 26 |
| 10. DICHIARAZIONE DI CONFORMITÀ | 26 |
| APPENDICE A: SMALTIMENTO DEL PRODOTTO | 26 |

1. RACCOMANDAZIONI ED ISTRUZIONI PRELIMINARI

Vengono di seguito riportate alcune raccomandazioni generali sull'utilizzo del sistema. Per i dettagli specifici, si raccomanda di leggere i paragrafi successivi del testo.



AVVERTENZE:

- Il WORK AIR DL001 T U è progettato per essere utilizzato esclusivamente da lavoratori professionisti che operano in altezza.
 - Il WORK AIR DL001 T U deve essere utilizzato esclusivamente da una persona addestrata e competente per utilizzarlo in maniera sicura.
 - Il WORK AIR DL001 T U è progettato per essere utilizzato sotto l'imbrago, che deve essere indossato e regolato attenendosi alla Nota Informativa dell'imbrago stesso. La regolazione dell'imbrago non deve essere stretta più di quanto dichiarato dal produttore dell'imbrago, né più lasca.
- L'ATTIVAZIONE DEL WORK AIR DL001 T U SOTTO UN IMBRAGO PROTETTIVO TROPPO STRETTO POTREBBE AVERE CONSEGUENZE GRAVI SULLA SALUTE DELL'UTILIZZATORE, in particolare se la conformazione dell'imbrago presenta una fascia contenitiva sternale che avvolge il torace in modo continuo.
- Il WORK AIR DL001 T U è progettato per essere utilizzato esclusivamente da persone adulte.
 - Non utilizzare il WORK AIR DL001 T U in contesti lavorativi che non siano opportunamente predisposti per il lavoro in altezza.
 - Il lavoro in altezza è una attività intrinsecamente pericolosa, che potrebbe avere come esito lesioni personali o morte. Sebbene tutti i lavoratori professionisti dovrebbero indossare gli opportuni indumenti protettivi, nessun prodotto o sistema di protezione può offrire a persone o cose una protezione completa contro eventuali lesioni o danni di qualsiasi tipo in caso di caduta, collisione, impatto o altro. Ogni persona deve avere familiarità con l'attività praticata e deve essere consapevole delle proprie capacità e dei limiti inerenti all'attività che pratica nonché all'equipaggiamento impiegato, riconoscendone i potenziali rischi e, di conseguenza, decidere di assumersi detti rischi. DAirlab non si assume alcuna responsabilità per eventuali lesioni riportate dalle persone o per eventuali danni alle cose mentre indossano un qualsiasi prodotto DAirlab.
 - L'utilizzo del WORK AIR DL001 T U non esime dall'obbligo di indossare i Dispositivi di protezione in dotazione al lavoratore.
 - Persone che utilizzano il pacemaker o altri apparecchi elettromedicali non devono utilizzare il Sistema; disturbi elettrici o l'attivazione del sistema potrebbero interferire con il corretto funzionamento di tali apparecchi.
 - Persone con patologie di qualsiasi tipo alla schiena o al collo, oppure se hanno subito interventi recenti all'addome/torace, non devono utilizzare il Sistema.
 - L'utilizzatore non deve avere protesi siliconiche al seno. Il rischio di rotture di tali protesi in caso di gonfiaggio non è stato valutato.
 - L'utilizzatore non deve essere in stato di gravidanza. Non è possibile effettuare test per stabilire le conseguenze in caso di attivazione del Sistema.
 - Non utilizzare il sistema quando si adoperano attrezzi che possono causare danni al dispositivo quali flessibile o saldatore.
 - Non utilizzare oppure spegnere il sistema in presenza di fonti di forti vibrazioni, ad esempio un martello pneumatico.
 - Non utilizzare oppure spegnere il sistema alla guida di alcun tipo di veicolo: auto, moto, bici, ecc... (è concesso solamente l'utilizzo di veicoli specifici come piattaforme telescopiche allo scopo di portare il lavoratore ad operare in altezza).
 - Verificare che nelle tasche degli indumenti utilizzati in combinazione con il WORK AIR DL001 T U non siano presenti oggetti che possano forare o danneggiare il sacco in caso di incidente.

●●● Non cucire o modificare in alcun modo il WORK AIR DL001 T U o i suoi componenti. Qualunque modifica potrebbe compromettere le funzionalità e quindi le sue funzioni in caso di caduta o di incidente. Non aggiungete decorazioni, nastri o patch sopra al sacco. Non connettete nessun equipaggiamento elettrico o batteria esterna ai cavi esistenti. La modifica dei componenti del WORK AIR DL001 T U è consentita solamente ad operatori DAirlab autorizzati.

●● Il livello acustico raggiunto dall'airbag in fase di scoppio potrebbe eccedere il valore limite di esposizione di 140 dB(C) secondo l'articolo 189 del D.Lgs 81/2008.

●● Per utilizzare al meglio le sue funzionalità, il WORK AIR DL001 T U deve essere indossato correttamente, seguendo attentamente le istruzioni e le avvertenze previste dalla presente Nota Informativa.

●● La presenza di piercing può causare l'aumento della sensazione di dolore in caso di attivazione.

●● Evitare di accendere il WORK AIR DL001 T U quando lo stesso non è indossato oppure quando è indossato ma non state praticando attività lavorative. Se utilizzato impropriamente, il WORK AIR DL001 T U potrebbe attivarsi con eventuale danneggiamento di oggetti e rischio per l'incolumità delle persone. Controllate sempre che il WORK AIR DL001 T U sia spento prima di trasportarlo. Quando non utilizzato, WORK AIR DL001 T U deve essere spento.

●● Finito di utilizzare il WORK AIR DL001 T U si raccomanda di spegnere sempre il Dispositivo da indossato prima di toglierselo.

●● Non ricaricare il WORK AIR DL001 T U mentre lo si indossa.

●● Non lasciare il WORK AIR DL001 T U in ricarica vicino a superfici od oggetti infiammabili.

●● Tenere il WORK AIR DL001 T U lontano dai bambini, per evitare ogni possibile rischio personale.

●● In caso di qualunque malfunzionamento manifestato, spegnere il Sistema, e contattare il più vicino servizio di assistenza DAirlab.

●● In caso di attivazione non utilizzare ulteriormente il WORK AIR DL001 T U. Sostituire il Dispositivo attivato con un nuovo WORK AIR DL001 T U.

●● In caso di danneggiamento del WORK AIR DL001 T U rivolgersi al servizio di Assistenza DAirlab.

●● Il Sistema è sensibile ai movimenti improvvisi del corpo e agli urti, non effettuate volontariamente manovre che non siano necessarie alla normale pratica del vostro lavoro quali salti, acrobazie o movimenti particolarmente bruschi. Nel caso dobbiate eseguire comunque uno dei movimenti sopra descritti, si raccomanda di spegnere preventivamente il Dispositivo per evitare attivazioni indesiderate.

● Il WORK AIR DL001 T U è un nuovo dispositivo intelligente destinato ai lavoratori professionisti che operano in altezza. Il Sistema è in grado di identificare le cadute da almeno 1,20 mt di altezza come indicato al paragrafo 3.4.

● Durante il gonfiaggio del dispositivo air-bag si potrà avvertire una pressione nella regione del corpo sottoposta alla pressione del Sistema air-bag.

● Il WORK AIR DL001 T U va usato esclusivamente all'interno dell'intervallo di temperatura compreso tra -10°C e 40°C; attenzione, l'esposizione prolungata del Sistema a temperature diverse dall'intervallo di temperatura compreso tra -10°C e 40°C può compromettere le funzionalità del Sistema.

● Il WORK AIR DL001 T U è soggetto ad usura in base alle condizioni di effettivo utilizzo. Prima di utilizzare o di riporre il WORK AIR DL001 T U, verificare sempre qualsiasi traccia di usura o danneggiamento.

● Anche in caso di funzionamento corretto, ogni 3 anni rivolgetevi al Servizio Assistenza DAirlab per un controllo manutentivo e l'eventuale revisione onerosa dei componenti soggetti ad usura. Una corretta manutenzione è fondamentale per il corretto funzionamento del Sistema.

- E' consentito l'uso di giacche antipioggia o indumenti ad alta visibilità poste sopra al WORK AIR DL001 T U.
- Non è consentito l'uso di cinture da lavoro, zaini o simili posti sopra al WORK AIR DL001 T U.
- Non riporre chiavi, telefoni cellulari e altri dispositivi ed accessori tra il WORK AIR DL001 T U e il corpo dell'utilizzatore.
- La funzionalità del WORK AIR DL001 T U, prima di ogni utilizzo, deve essere accuratamente verificata seguendo le istruzioni della presente Nota Informativa. In caso di stato di errore o altra segnalazione di anomalia non utilizzare il WORK AIR DL001 T U e contattare il più vicino servizio di assistenza DAirlab.
- Il WORK AIR DL001 T U è composto da un protettore del torace e da un protettore della zona centrale della schiena a tecnologia pneumatica.

2. DESTINAZIONE D'USO DEL WORK AIR DL001 T U

2.1. Premesse

Il WORK AIR DL001 T U è un Sistema innovativo per la sicurezza dei lavoratori professionisti che operano in altezza, da un'altezza compresa tra 1,20 e 2 metri quando l'utilizzatore non è connesso a tutti i punti di ancoraggio e oltre i due metri quando l'utilizzatore è collegato a un punto di ancoraggio sicuro tramite un'imbragatura completa. L'obiettivo è quello di ridurre il rischio di lesioni causate da una caduta senza imbrago, o da penzolamento contro ostacoli da imbragati a seguito di una precedente fase di caduta libera verticale di almeno 1,20 metri.



AVVERTENZE:

- Non utilizzare il WORK AIR DL001 T U per scopi diversi da quelli per il quale è stato progettato.
- Non utilizzare il WORK AIR DL001 T U in presenza di rischio arco elettrico e in zone ATEX.
- Non utilizzare il WORK AIR DL001 T U quando si adoperano attrezzi che possono causare danni al dispositivo quali flessibile o saldatore.
- Non utilizzare o spegnere il WORK AIR DL001 T U in presenza di fonti di forti vibrazioni, ad esempio un martello pneumatico.
- Non utilizzare oppure spegnere il WORK AIR DL001 T U durante la guida di veicoli come, auto, moto, bici, ecc... Il WORK AIR DL001 T U può essere utilizzato e acceso solamente durante l'utilizzo di veicoli specifici come piattaforme telescopiche che servono per lavorare in altezza.
- Il WORK AIR DL001 T U non fornisce alcuna protezione aggiuntiva nelle zone non coperte dal sacco air-bag.
- Il WORK AIR DL001 T U non fornisce alcuna protezione nella zona coperta dal sacco air-bag al verificarsi di eventi che non ne prevedano l'attivazione e quindi il gonfiaggio del sacco air-bag.

2.2. Protezione fornita dal dispositivo protettivo WORK AIR DL001 T U

In considerazione della particolare protezione offerta del dispositivo protettivo WORK AIR DL001 T U, lo stesso deve essere considerato un Dispositivo di Protezione Individuale (DPI) e pertanto è soggetto ai requisiti prescritti dal Regolamento (UE) 2016/425. Il dispositivo protettivo WORK AIR DL001 T U cui la presente Nota Informativa si riferisce, deve essere considerato **DPI di seconda Categoria** ai sensi del Regolamento (UE) 2016/425, ovvero DPI per il quale la marcatura CE può essere apposta da DAirlab solo dopo aver sottoposto il dispositivo ad un “Esame UE del Tipo” presso un Organismo Notificato.

L’Organismo Notificato presso il quale è stato Certificato il Vostro WORK AIR DL001 T U è:

NOTIFIED BODY UE N. 2008 DOLOMITICERT Scarl, Zona industriale Villanova 7/A – 32013 LONGARONE (BL) meglio indicato nel capitolo intitolato CERTIFICAZIONI della presente Nota Informativa.

La conformità ai requisiti essenziali di salute e sicurezza previsti dal Regolamento (UE) 2016/425 è stata conferita anche con la conformità del Dispositivo di Protezione Individuale WORK AIR DL001 T U al seguente disciplinare tecnico;

- DOLOMITICERT - Disciplinare tecnico per protettori gonfiabili ad attivazione elettronica per lavoratori in altezza – Revisione n° 0 del 07 luglio 2020.

Detto disciplinare prende spunto, tra gli altri, anche dal seguente documento:

- EN 1621-4:2013 Motorcyclists' protective clothing against mechanical impact – Part 4: Motorcyclists' inflatable protectors – Requirements and test methods.

Il WORK AIR DL001 T U è dotato di una unità elettronica denominata **002_W**, conforme questa ultima ai requisiti e alle disposizioni essenziali della seguente Direttiva Europea:

- Direttiva 2014/30/UE del Parlamento Europeo e del Consiglio del 26 febbraio 2014 concernente l’armonizzazione delle legislazioni degli Stati membri relative alla compatibilità elettromagnetica.

Bande di frequenza e rispettivi limiti di potenza trasmessa applicabili al dispositivo (frequenze e potenze standardizzate).

2.3. Prestazioni protettive del dispositivo protettivo WORK AIR DL001 T U

Il Sistema oggetto della presente Nota Informativa, deve essere considerato Dispositivo di Protezione Individuale (DPI) di Categoria 2 in quanto è stato progettato e fabbricato per fornire una limitata protezione contro i rischi di impatto meccanico in caso di caduta come specificato al capitolo 3.4. Per visionare le prestazioni raggiunte nei test dal Dispositivo di Protezione Individuale WORK AIR DL001 T U riferirsi alla tabella 1.

Tabella 1: Prestazioni del Dispositivo

| Zona del Torace (protettore air-bag), testata in accordo con il disciplinare tecnico applicato che prevede i seguenti requisiti: | | | | |
|---|--|---|---|--|
| <ul style="list-style-type: none"> Valore medio $\leq 4,5$ kN, Valore singolo colpo ≤ 6 kN. | | | | |
| Codice identificativo del protettore | Norma utilizzata per il metodo di prova applicato nei test | Temperatura [°C] alla quale è stato sottoposto a test il protettore | Forza trasmessa con Energia d'impatto di 30 Joule, Valore Medio/Massimo | Distribuzione della Forza trasmessa con Energia d'impatto di 30 Joule (Test opzionale), Valore Medio/Massimo |
| WORK AIR DL001 T U.1, .2 | EN1621-3:2018 | +23°C +23°C (*) +40°C -10°C | Medio: < 1,80 kN Massimo: < 1,80 kN | Medio: < 1,80 kN Massimo: < 1,80 kN |

(*) Dopo trattamento idrolitico

| Zona della Schiena (protettore air-bag), testata in accordo con il disciplinare tecnico applicato che prevede i seguenti requisiti: | | | |
|---|--|---|---|
| <ul style="list-style-type: none"> Valore medio $\leq 4,5$ kN, Valore singolo colpo ≤ 6 kN. | | | |
| Codice identificativo del protettore | Norma utilizzata per il metodo di prova applicato nei test | Temperatura [°C] alla quale è stato sottoposto a test il protettore | Forza trasmessa con Energia d'impatto di 30 Joule, Valore Medio/Massimo |
| WORK AIR DL001 T U.1, .2 | EN1621-2:2014 | +23°C +23°C (*) +40°C -10°C | Medio: < 1,80 kN Massimo: < 1,95 kN |

(*) Dopo trattamento idrolitico

In particolare il dispositivo di protezione WORK AIR DL001 T U:

- **Quando attivato** protegge mediante air-bag la zona toracica (DC-Divided Chest), protettore del torace diviso e la zona centrale della schiena (CB - Central Back), protettore centrale a copertura della sola zona centrale della schiena, questa tipologia di protettore non offre protezione nella zona delle scapole.
- Fornisce una protezione "invisibile": comfort ed ergonomia. È una protezione invisibile e non percettibile, che si attiva quando necessario, offrendo un livello di comfort e di sicurezza superiore.

Le prestazioni protettive sono correlate alla corretta scelta della taglia del WORK AIR DL001 T U, seguendo le indicazioni riportate nel capitolo 2.5.

Il WORK AIR DL001 T U in fase di Certificazione è stato testato e può essere integrato con i seguenti modelli di imbrago "DPI", "Gravity - Art. 126501(C.A.M.P S.p.a)", "B02 B1020S (FAT Pro S.r.l)" ed "EKO (Kong S.p.a)".

Questo elenco non rappresenta la totalità della gamma di imbraghi compatibili con il WORK AIR DL001 T U ed è una indicazione puramente riferita agli imbraghi utilizzati nei test di Certificazione.

La gamma ed il numero di imbraghi disponibili sul mercato sono molteplici, questi possono essere accorpati e classificati nella seguente tabella 2.

Tabella 2: Classificazione delle imbragature

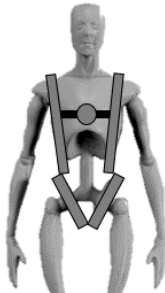
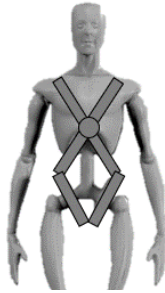
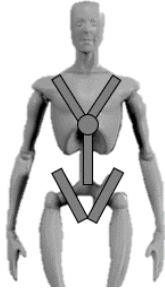
| Classe | Configurazione | Descrizione |
|-----------------|---|--|
| Classe H |  | Visti frontalmente, gli spallacci scendono verticalmente e si connettono tra loro tramite una cinghia secondaria e/o tramite l'attacco frontale. Queste imbragature si distinguono in: <ul style="list-style-type: none"> - Classe H/ A (Classe H con attacco anteriore) - Classe H/ P (Classe H con attacco posteriore) - Classe H/ AP (Classe H con attacco anteriore e posteriore) |
| Classe X |  | Visti frontalmente, gli spallacci scendono incrociandosi all'altezza del petto in corrispondenza dell'attacco sternale formando una «X». Queste imbragature si distinguono in: <ul style="list-style-type: none"> - Classe X/ A (Classe X con attacco anteriore) - Classe X/ P (Classe X con attacco posteriore) - Classe X/ AP (Classe X con attacco anteriore e posteriore) |
| Classe Y |  | Visti frontalmente, gli spallacci si incrociano nel punto di attacco sternale e scendono fino alla cintura per mezzo di un'unica fettuccia verticale e centrale. Queste imbragature si distinguono in: <ul style="list-style-type: none"> - Classe Y/ A (Classe Y con attacco anteriore) - Classe Y/ P (Classe Y con attacco posteriore) - Classe Y/ AP (Classe Y con attacco anteriore e posteriore) |



AVVERTENZE:

●●● Quando utilizzate il WORK AIR DL001 T U in combinazione con l'imbrago, assicuratevi sempre che il vostro imbrago rientri nelle classi di imbrago riportati in tabella 2, valutati nella fase di Certificazione

●●● Non utilizzare il WORK AIR DL001 T U in combinazione con imbraghi diversi da quelli valutati nella fase di Certificazione.

●●● Non utilizzare il WORK AIR DL001 T U in combinazione con imbraghi che nella loro conformazione presentino una fascia contenitiva sternale che avvolge il torace in modo continuo.

2.4. Istruzioni per comprendere la marcatura del dispositivo protettivo WORK AIR DL001 T U e dell'elettronica 002 W integrata

Per conoscere il significato delle indicazioni riportate sulle marcature del dispositivo riferirsi alla tabella 3.

Tabella 3: Marcatura del WORK AIR DL001 T U

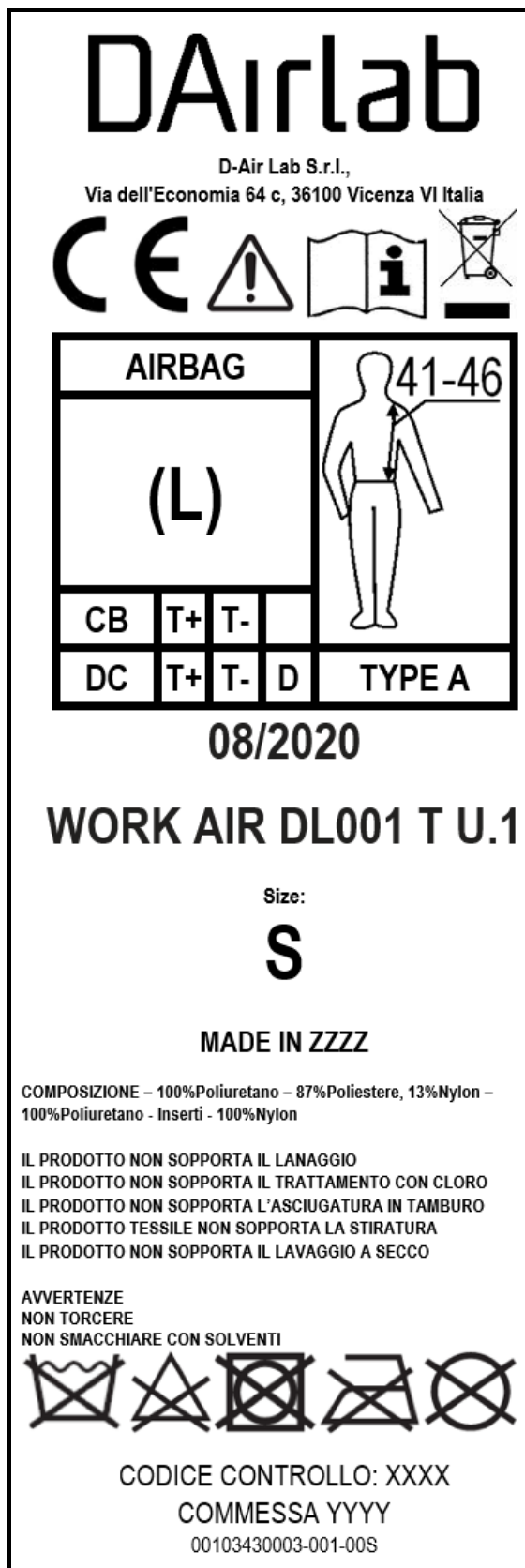

La Marcatura è riportata su un'etichetta cucita sul protettore. L'Etichetta contiene le seguenti indicazioni:

| | |
|---|--|
| DAirlab | Nome e Marchio del Fabbricante |
| D-Air Lab S.r.l., Via dell'Economia 64 c, 36100 Vicenza VI Italia | Identificazione del Fabbricante |
|  | Marcatura CE che attesta la conformità del protettore ai requisiti previsti dal Regolamento (UE) 2016/425 |
|  | Pittogrammi che richiamano alla necessità di leggere le Istruzioni d'Uso allegate al protettore |
|  | Indicazione che il prodotto e relativi accessori elettronici non possono essere smaltiti con altri rifiuti domestici. |
| AIRBAG | Indicazione che il protettore è gonfiabile |
| (L) | Indicazione dell'esclusivo impiego nell'ambito lavorativo del protettore |
| CB | Specificazione della zona anatomica protetta secondo la norma EN 1621-2:2014. (CB - Central Back) = Protettore centrale, a copertura della sola zona centrale della schiena, questa tipologia di protettore non offre protezione nella zona delle scapole. |
| DC | (DC = Divided Chest) Specificazione della zona anatomica protetta secondo la norma EN1621-3: 2018. |
| T+ | Indicazione che il protettore è in grado di fornire una protezione adeguata anche in condizioni di alta temperatura ambientale 40°C. |
| T- | Indicazione che il protettore è in grado di fornire una protezione adeguata anche in condizioni di bassa temperatura ambientale - 10°C. |
| D | Indicazione che il protettore è conforme al requisito opzionale di distribuzione della forza trasmessa per la zona del torace. |
|  | Misura del protettore, fornita con l'indicazione della distanza Vita-Spalle dell'utilizzatore, per una corretta scelta del protettore. Per l'identificazione delle dimensioni dell'area protetta, si faccia riferimento alla tabella 5. |
| TYPE A | Specificazione della dimensione dell'area protetta secondo la norma EN1621-3:2018, TYPE A oppure TYPE B (minore per TYPE A). Per l'identificazione delle dimensioni dell'area protetta, si faccia riferimento alla tabella 5. |
| WORK AIR DL001 T U.1 | (WORK AIR DL001 T U) Codice identificativo del protettore; si intende che ad ogni modello di protettore viene assegnato un codice interno diverso. (.1) Estensione numerica del codice .1 .2, identifica la taglia del Dispositivo. Il valore può variare da 1 a 2 (.1 taglia piccola, .2 taglia grande) |
| 08/2020 | Mese e anno di fabbricazione |
| S | Taglia dei sistemi di regolazione |





| | |
|---|---|
| MADE IN ZZZZ | Indicazione del paese di provenienza |
|  | Simboli internazionali di manutenzione. |
| YYYY | Indicazione del lotto di produzione |

Tabella 3: Marcatura dell'elettronica 002_W

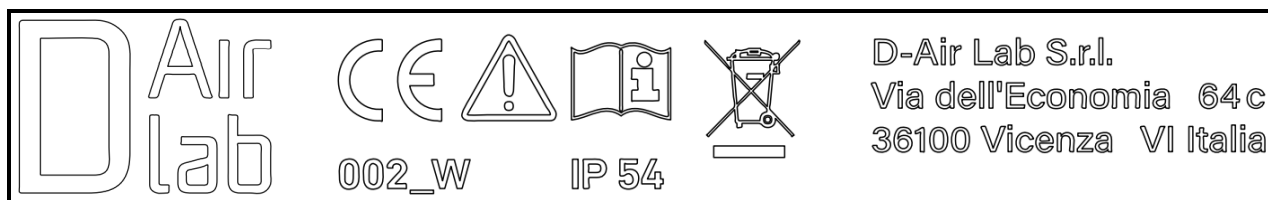

La Marcatura è impressa direttamente nel case plastico contiene le seguenti indicazioni:

| | |
|---|--|
| DAir lab | Nome e Marchio del Fabbricante |
| D-Air Lab S.r.l., Via dell'Economia 64 c, 36100 Vicenza VI Italia | Identificazione del Fabbricante |
|  | Marcatura CE che attesta la conformità del prodotto ai requisiti previsti dalle Direttive applicate |
|  | Pittogrammi che richiamano alla necessità di leggere le Istruzioni d'uso allegate al prodotto stesso. |
|  | Indicazione che il prodotto e relativi accessori elettronici non possono essere smaltiti con altri rifiuti domestici. |
| 002_W | Codice identificativo. |
| IP54 | IP54 Indica che l'involucro è protetto contro la polvere tale da non interferire con il funzionamento del dispositivo e contro spruzzi d'acqua da qualsiasi direzione. Esclusivamente se correttamente installato sull'indumento e indossato. |

L'indicazione del lotto di produzione viene riportata direttamente sul Dispositivo Air-Bag, in quanto il 002_W viene messo in commercio solo ed esclusivamente assemblato ad un prodotto finito.

2.5. Come scegliere e indossare il WORK AIR DL001 T U

La scelta va fatta prestando attenzione alle indicazioni ed ai pittogrammi presenti sulla marcatura.

Per la corretta scelta del protettore della schiena e del torace WORK AIR DL001 T U è necessario riferirsi alla misura dell'altezza vita spalle, in quanto non esiste una relazione costante con l'altezza del corpo.

Questa è la massima lunghezza verticale, misurata posteriormente, dalla linea vita sino alla giunzione della spalla con il collo. Per individuare la linea vita, mettersi in posizione verticale e passare un metro flessibile attorno alla vita posizionandolo 50 mm sopra le creste iliache.

Nota: La dimensione di 50 mm è un esempio che si riferisce ad un soggetto con una altezza di 1,78 m, la dimensione va scalata proporzionalmente con l'altezza del soggetto reale, a seguito i dati di esempio indicati nella tabella 4.

Tabella 4: Distanze cresta iliaca

| | | | | | | | | | | |
|--------------------------------------|------|------|------|------|------|------|------|------|------|------|
| Altezza utilizzatore (m) | 1.56 | 1.60 | 1.64 | 1.68 | 1.72 | 1.78 | 1.82 | 1.88 | 1.92 | 1.96 |
| Distanza sopra la cresta iliaca (mm) | 44 | 45 | 46 | 47 | 48 | 50 | 51 | 53 | 54 | 55 |

Per individuare il WORK AIR DL001 T U più adatto alla Vostra altezza vita spalle consultare la tabella 5 nel capitolo (Posizione e dimensioni minime delle zone protette dal WORK AIR DL001 T U).

Per la corrispondenza suggerita tra taglia dei mezzi di supporto e circonferenze torace - riferirsi allo schema sottostante:

| Taglia mezzi di supporto e fissaggio | Intervalli relativi al Torace in cm. | |
|--------------------------------------|--------------------------------------|-----|
| S | 80 | 92 |
| M | 92 | 104 |
| L | 104 | 116 |
| XL | 116 | 128 |

Affinché un dispositivo di protezione svolga correttamente la sua azione protettiva, è necessario che sia mantenuta efficacemente la copertura dell'area anatomica da proteggere.

Il WORK AIR DL001 T U è un Dispositivo Di Protezione dotato di propri mezzi di supporto e fissaggio, studiato per essere utilizzato esclusivamente sopra l'abbigliamento da lavoro, nel caso di utilizzo in combinazione con una imbragatura, questa ultima va posta sopra al WORK AIR DL001 T U.

Chiudere sempre le fibbie frontali e regolare i mezzi di supporto e fissaggio assicurandosi una buona aderenza sul corpo.

AVVERTENZE:

- **Non utilizzare mai il WORK AIR DL001 T U senza avere prima chiuso tutti i sistemi di chiusura, in particolare chiudere completamente le fibbie frontali: in caso di attivazione potrebbe essere pericoloso e/o NON protettivo.**
- **Evitare di scegliere il WORK AIR DL001 T U troppo grande, in quanto, in caso di attivazione potrebbe interferire con il casco creando condizioni pericolose.**
- Regolare sempre il WORK AIR DL001 T U in modo che aderisca strettamente al corpo.
- Finito di utilizzare il WORK AIR DL001 T U si raccomanda di spegnere sempre il Dispositivo da indossato prima di toglierselo.
- Verificare con cura all'atto di acquisto la taglia del proprio WORK AIR DL001 T U.

- Nella scelta del WORK AIR DL001 T U riferirsi sempre all'altezza vita spalle, una sola dimensione non può adattarsi a tutte le dimensioni del corpo (altezza e forma).
- Il WORK AIR DL001 T U deve essere considerato come un oggetto personale

2.6. Posizione e dimensioni minime delle zone protette dal WORK AIR DL001 T U.

Nella seguente Tabella 5 vengono riportate le dimensioni minime delle aree protette e vengono illustrate le posizioni delle zone anatomiche protette dal dispositivo di protezione WORK AIR DL001 T U.

Tabella 5: Posizione e dimensioni minime delle zone protette dall'AIR-BAG

| Codice identificativo del protettore | Area schiena (CB Central Back) | | | Area torace (DC = Divided Chest) | | | | |
|--------------------------------------|--------------------------------|--------|--------|----------------------------------|--------|---------|---------|---------|
| | Vita-Spalla | A (cm) | F (cm) | TYPE | r (mm) | l1 (mm) | l2 (mm) | h1 (mm) |
| WORK AIR DL001 T U.1 | 41 - 46 | 33,1 | 11,5 | TYPE A | 25 | 42 | 84 | 118 |
| WORK AIR DL001 T U..2 | 46 - 51 | 36,7 | 12,8 | | | | | |

2.7. Impiego, integrità ed efficienza del dispositivo WORK AIR DL001 T U

Le funzioni per le quali il WORK AIR DL001 T U è stato progettato saranno svolte correttamente solo nel caso in cui sia correttamente registrato, correttamente indossato e acceso.

Si raccomanda di ispezionare accuratamente il Dispositivo prima di ogni utilizzo, al fine di verificarne l'integrità e di NON utilizzarlo se qualche particolare dovesse mostrare segni di evidente usura o malfunzionamento, fino al ripristino della completa funzionalità.

In particolare, si segnala di verificare il corretto funzionamento dei sistemi di chiusura e regolazione.

Qualora si evidenzino con l'utilizzo rotture, fessure o comunque la mancanza di integrità dei materiali costituenti il prodotto, ivi comprese le parti accessorie, far verificare l'integrità e l'efficienza del prodotto dal servizio di assistenza DAirlab, tramite il rivenditore ove l'indumento è stato acquistato.

In caso di impatto e/o attivazione, sostituire il Dispositivo attivato con un nuovo WORK AIR DL001 T U.

ATTENZIONE:

••• **La funzione del WORK AIR DL001 T U è quella di ridurre il rischio di lesioni, limitando le forze trasmesse, in caso di incidente con caduta ed impatto contro un ostacolo. Si sottolinea tuttavia che nessun protettore è in grado di proteggere da torsioni, flessioni o movimenti estremi. Nessun protettore della schiena è in grado di proteggere da severe lesioni alla spina dorsale. NESSUN DISPOSITIVO DI PROTEZIONE PUO' PROTEGGERE DA TUTTI I POSSIBILI IMPATTI DERIVANTI DA INCIDENTI E, QUINDI, GARANTIRE LA COMPLETA PROTEZIONE DA LESIONI.**



AVVERTENZE:

- Evitare il contatto con benzina, petrolio o qualsiasi altro tipo di agente chimico. Tali sostanze potrebbero danneggiare i materiali componenti, pregiudicandone le caratteristiche originali.
- Evitare di appoggiarsi o strusciarsi a pareti, spigoli vivi, oggetti appuntiti, oggetti roventi, staccionate o qualunque altro tipo di oggetto che possa tagliare o abrasare il prodotto danneggiandolo in modo irreversibile.
- Per le temperature di utilizzo del WORK AIR DL001 T U, si prega di riferirsi alle temperature alle quali è stato testato, indicate in tabella 1. In ogni caso, si raccomanda comunque che il protettore non venga esposto a temperature elevate né a basse temperature; variazioni climatiche come l'aumento della temperatura possono ridurre drasticamente la protezione offerta dal dispositivo; si raccomanda inoltre che il dispositivo non venga lasciato in ambiente esterno a bassa o alta temperatura prima del suo impiego.
- Il WORK AIR DL001 T U può prevedere parti di ricambio, per eventuali ricambi originali DAirlab contattare il rivenditore ove il prodotto è stato acquistato o consultare questo link; <https://dairlab.com/ricambi/>.
- Per le eventuali sostituzioni fare riferimento Nota Informativa fornita con il ricambio

2.8. Informazioni sui materiali utilizzati

Si certifica con la presente che i materiali a contatto con la persona sono stati realizzati con idonei prodotti non tossici e non nocivi, così come previsto dal Regolamento (CE) 1907/2006 (R.E.A.C.h.) - Allegato XVII. Si precisa che tali materiali sono esenti da coloranti azoici che, per scissione di uno o più gruppi azoici, possono rilasciare ammine aromatiche pericolose, così come prescritto dal Regolamento (CE) 1907/2006 (R.E.A.C.h.) - Allegato XVII. Inoltre, gli articoli commercializzati non contengono alcuna delle sostanze estremamente problematiche (SVHC, Substance of Very High Concern), identificate a norma dell'articolo 59, ed elencate nella "Candidate List" pubblicata dall'ECHA (European Chemical Agency), in concentrazione superiore allo 0,1% in peso/peso.

2.9. Durata del dispositivo protettivo WORK AIR DL001 T U

La vita utile di un dispositivo di protezione dipende dalla frequenza d'uso e dalla cura con cui l'utente lo conserva.

In ogni caso, ogni 3 anni rivolgetevi al Servizio Assistenza DAirlab per un controllo manutentivo e l'eventuale revisione onerosa dei componenti soggetti ad usura.



AVVERTENZE:

- **DAirlab non garantisce l'idoneità del dispositivo e per questo non si ritiene responsabile in nessun modo qualora venga utilizzato dopo la decorrenza del termine previsto per la revisione/manutenzione dello stesso senza che questa sia effettivamente stata eseguita.**
- Prima di ogni utilizzo controllare l'integrità del WORK AIR DL001 T U, in caso di dubbio su possibili usure/rotture/danni rivolgersi Servizio Assistenza DAirlab oppure ad un rivenditore autorizzato DAirlab.

3. DESCRIZIONE DELLA PARTE ELETTRONICA 002_W E AIR-BAG DEL WORK AIR DL001 T U

3.1. Premesse

Il WORK AIR DL001 T U è un Sistema innovativo per la sicurezza dei lavoratori professionisti che operano in altezza.

3.1.1. Elettronica 002_W

Il WORK AIR DL001 T U è controllato dalla elettronica 002_W che attiva il gonfiaggio del Sistema in caso di raggiungimento delle condizioni preimpostate. Il Sistema ha una routine di diagnostica interna, e nell'eventualità di un malfunzionamento, l'indicazione luminosa dell'interfaccia utente mostrerà il colore rosso lampeggiante e il Sistema vibrerà in corrispondenza della luce lampeggiante rossa.

L'unità elettronica è alimentata da una batteria agli ioni di litio ricaricabile, il cui livello di carica viene rappresentato durante l'uso del dispositivo, si veda paragrafo 3.6 "Come controllare lo stato di carica della batteria e come ricaricarla" che segue.



AVVERTENZE:

●●● non utilizzare il Sistema in caso di malfunzionamento (segnalazione luminosa di colore rosso, lampeggiante e vibrazione) in tal caso contattare il servizio di assistenza DAirlab.

●●● persone che utilizzano il pacemaker o altri apparecchi medici non devono utilizzare il Sistema; disturbi elettrici potrebbero interferire con il corretto funzionamento di tali apparecchi medici.

Il sistema elettronico 002_W contenuto nel WORK AIR DL001 T U, è posto in un apposito alloggiamento rappresentato in figura 1.

Figura 1: sistema elettronico

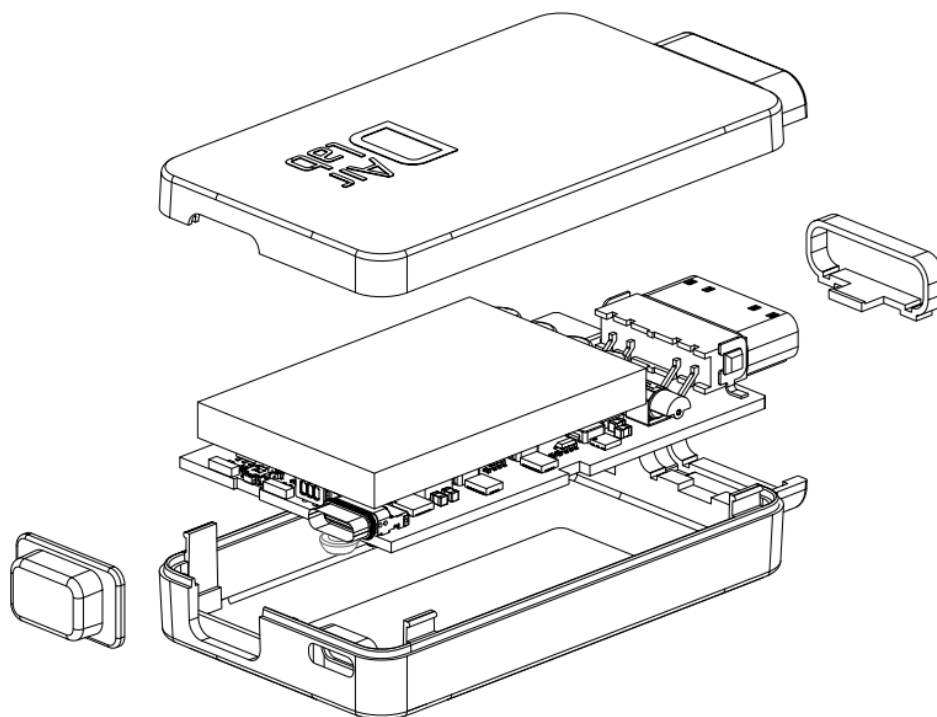

All'interno del case si trova l'elettronica, alimentata tramite batteria ricaricabile collocata all'interno dello stesso, che gestisce il funzionamento del Sistema.

Lo stato di funzionamento è controllato tramite un pulsante di accensione e spegnimento e il livello di carica della batteria può essere verificato mediante la retroilluminazione di tale pulsante.



AVVERTENZE:

●● l'alloggio del sistema elettronico viene sigillato in fase di confezionamento da DAirlab. La manomissione dello stesso invalida la garanzia del prodotto. Non manomettere e/o rimuovere il sistema elettronico. Contattare il servizio di Assistenza DAirlab più vicino in caso di necessità.

3.1.2. Interfaccia utente

L'interfaccia utente è composta da un pulsante luminoso e da un VIBRAMOTOR. Lo scopo dell'interfaccia è comunicare le informazioni necessarie all'utilizzatore. Di seguito vengono riportate le note per una corretta comprensione ed utilizzazione dell'interfaccia utente del WORK AIR DL001 T U.

3.1.3. Sacco airbag

Il WORK AIR DL001 T U incorpora un sacco airbag con all'interno due generatori di gas ad alta pressione per gonfiare l'airbag.

3.1.4. Batterie e autonomia del Sistema

Con una ricarica completa, il Sistema rimane attivo per circa 18 ore di utilizzo.

La batteria è esente da effetto memoria, per tale motivo il Sistema può essere ricaricato completamente in qualsiasi momento.

Per maggiori informazioni sul funzionamento e la ricarica della batteria consultate il paragrafo 3.6 "Come controllare lo stato di carica della batteria e come ricaricarla" che segue.

Il tempo necessario per la ricarica completa del sistema è di circa 3 ore.

3.1.5. Caricatore USB-C

Per caricare il sistema è possibile impiegare un caricatore USB-C con le seguenti caratteristiche: uscita 5 V 1000 mA. Nel caso in cui non fosse disponibile un caricatore USB-C è possibile effettuare la ricarica collegando il cavo USB-C direttamente ad un computer, in questo caso la ricarica sarà più lenta.

Una volta connesso il cavo USB-C dalla sorgente di ricarica, il sistema di segnalazione luminosa ovvero l'interfaccia utente presenterà una colorazione corrispondente al livello di carica attuale, si veda paragrafo 3.6 "Come controllare lo stato di carica della batteria e come ricaricarla" che segue. Al raggiungimento del 100% della ricarica, la luce diventerà verde lampeggiante.

3.2. Registrazione del Sistema dopo l'acquisto

Successivamente all'acquisto del sistema WORK AIR DL001 T U e prima del primo utilizzo, al fine di poter garantire la corretta rintracciabilità per eventuali

aggiornamenti/comunicazioni/riciami sarà necessario comunicare a DAirlab i dati relativi alla proprietà del WORK AIR DL001 T U tramite i servizi forniti nel seguente link:

<https://dairlab.com/signin>

La mancata registrazione impedirà di garantire la corretta rintracciabilità per eventuali aggiornamenti/comunicazioni/riciami.



ATTENZIONE:

●●● La mancata registrazione dei dati dell'utente proprietario del Sistema WORK AIR DL001 T U impedirà di sbloccare il funzionamento del sistema e il sistema risulterà **NON** protettivo. Tale situazione viene evidenziata all'accensione mediante segnalazione luminosa di colore arancione, come indicato nel paragrafo 3.5 "Guida alle sequenze della segnalazione luminosa durante l'utilizzo".

3.3. Procedure di accensione e spegnimento del Sistema

Assicurarsi che la batteria del Sistema sia completamente carica, la durata della batteria è di circa 18 ore; ricaricare il WORK AIR DL001 T U prima che la carica si esaurisca completamente e ogniqualvolta vi sia la possibilità.

- Dopo aver indossato correttamente il WORK AIR DL001 T U (si veda paragrafi precedenti) provvedere all'accensione del dispositivo mediante l'apposito pulsante di accensione/spegnimento situato sulla parte anteriore sinistra, come indicato nella figura 2 sottostante e successivamente chiudere completamente le fibbie frontali.

Figura 2: pulsante, accensione / spegnimento

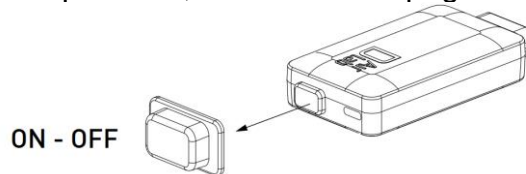

- Prima di iniziare l'attività lavorativa, controllare il corretto funzionamento del sistema segnalato da un lampeggio del pulsante luminoso ogni 1,5 secondi, il suo colore dipende dallo stato di carica della batteria. In questa condizione il sistema è correttamente funzionante e pronto per l'utilizzo. Di seguito la sequenza indicante che il Sistema è correttamente funzionante e pronto per l'utilizzo in relazione allo stato di carica della batteria:

| | |
|--|------------------------|
| | Verde, dal 100% al 50% |
| | Giallo, dal 50% al 25% |
| | Rosso, dal 25% al 0% |



AVVERTENZA:

●●● Una volta finito di utilizzare il Sistema, disattivare immediatamente il WORK AIR DL001 T U mediante l'apposito pulsante di accensione/spegnimento indicato nella figura 3.

Figura 3: pulsante, accensione / spegnimento

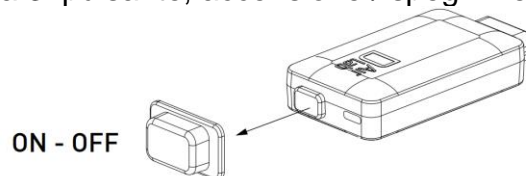

AVVERTENZA:

●●● Quando non utilizzate il Sistema verificate sempre che sia spento. Il Sistema acceso potrebbe attivarsi indesideratamente durante il trasporto.

3.3.1. **Come controllare la corretta funzionalità del Sistema**

Controllare sempre, prima del suo utilizzo la corretta funzionalità del Sistema. L'utilizzo del Sistema in caso di anomalie è da considerarsi a proprio rischio.

Dopo aver indossato il Sistema, accenderlo e verificare l'accensione del pulsante luminoso e relativo lampeggio. Per maggiori approfondimenti, controllare i codici di lampeggio nel paragrafo 3.5 "Guida alle sequenze della segnalazione luminosa durante l'utilizzo".



AVVERTENZA:

●●● Prima di utilizzare il WORK AIR DL001 T U assicuratevi sempre che l'interfaccia luminosa del Sistema non presenti segnalazioni di errore.

3.4. Quando si attiva il WORK AIR DL001 T U

La sensoristica installata all'interno del case presente nel WORK AIR DL001 T U monitora costantemente la dinamica dello stesso; le informazioni provenienti dai sensori vengono elaborate dalla unità centrale e, nel caso in cui i valori registrati superino delle soglie preimpostate, il Sistema provvederà a gonfiare il dispositivo airbag.

Di seguito vengono descritte le condizioni per le quali è prevista l'attivazione del Sistema WORK AIR DL001 T U:

- **Da non imbragati** - Cadute con almeno 1,20 metri di caduta libera verticale e successivo impatto a terra
- **Da imbragati** - Cadute con almeno 1,20 metri di caduta libera verticale e successivo impatto per effetto pendolo contro ostacoli.



AVVERTENZA:

●●● Questa condizione di attivazione è strettamente legata alla distanza tra il punto di ancoraggio e la posizione durante l'attività lavorativa, nel caso in cui si manifesti una caduta e la distanza dal punto di ancoraggio non permetta almeno 1,20 metri di caduta libera verticale il WORK AIR DL001 T U potrebbe non essere efficace e protettivo.



AVVERTENZA:

●●● Il WORK AIR DL001 T U non si attiva e non protegge in assenza di una caduta libera verticale di almeno 1,20 metri.

Il tempo di attivazione del WORK AIR DL001 T U può variare a seconda delle circostanze e in relazione all'intensità dell'evento considerato. L'air bag è progettato per garantire protezione per minimo 5 secondi dopo l'attivazione



AVVERTENZE:

●●● I predetti eventi, sono solo esemplificativi delle condizioni di attivazione. In alcuni casi rientranti nei predetti eventi il WORK AIR DL001 T U potrebbe NON attivarsi oppure potrebbe attivarsi e non essere completamente gonfio prima dell'impatto con un ostacolo o con il terreno e quindi il WORK AIR DL001 T U potrebbe NON proteggere, in particolare nei casi in cui detti eventi generino un basso livello di accelerazione non identificabile dal Sistema come caduta.

●●● Il WORK AIR DL001 T U potrebbe attivarsi con conseguente gonfiaggio dell'air-bag in caso di eventi violenti. Quando il WORK AIR DL001 T U è acceso EVITARE dunque:

- di eseguire salti, movimenti acrobatici o movimenti particolarmente bruschi estranei alla normale e corretta pratica lavorativa;
- di scendere da gradini superiori ai 50 cm di altezza saltando, ovvero staccando contemporaneamente entrambe i piedi dal piano di lavoro.
- di utilizzarlo in presenza di fonti di forti vibrazioni, ad esempio un martello pneumatico;
- di guidare veicoli come, auto, moto, bici, ecc... (è concesso solamente l'utilizzo di veicoli specifici come piattaforme telescopiche allo scopo di lavorare in altezza).

●●● Il WORK AIR DL001 T U è dotato di un apposito pulsante di accensione e spegnimento, questo permette di gestire volontariamente il funzionamento del Dispositivo ed evitare attivazioni indesiderate.

●● IL WORK AIR DL001 T U è stato progettato per offrire un grado adeguato di protezione per 5 secondi dall'attivazione.

3.4.1. Cosa fare in caso di attivazione del WORK AIR DL001 T U

In caso di attivazione, il Sistema si gonfierà e poi si sgonfierà lentamente. Il sacco air-bag è in grado di gestire un solo gonfiaggio. Dopo ogni attivazione il WORK AIR DL001 T U dovrà essere sostituito, per la procedura di sostituzione contattare il servizio di assistenza Dairlab.



AVVERTENZA:

●●● in caso di caduta ed attivazione, non utilizzare il Sistema fino al ripristino dello stesso da parte del servizio di assistenza DAirlab in quanto il Sistema non sarà funzionante.

3.5. Guida alle sequenze della segnalazione luminosa durante l'utilizzo

L'interfaccia utente è costituita da un pulsante luminoso multicolore, e da un vibramotor integrati sulla scheda elettronica posizionata sulla parte anteriore sinistra del Sistema.

3.5.1. Modalità di funzionamento del Sistema

Il sistema prevede le seguenti modalità di funzionamento:

- “*Init Mode*” - Modalità di inizializzazione:
Modalità di avvio del sistema, la protezione dell'airbag non è disponibile.
- “*Normal Mode*” - Modalità normale:
Modalità di utilizzo tipica del sistema, la protezione dell'airbag è disponibile. Quando il livello della batteria è inferiore al 25%, la protezione dell'airbag è disponibile, l'autonomia residua è inferiore a 2 ore di utilizzo continuo. Ricaricare la batteria non appena possibile.
- “*Error Mode*” - Modalità Avvertenza:
Modalità di utilizzo quando il sistema diagnostico riscontra un errore relativo ai componenti elettronici integrati sulla scheda principale o relativo allo stato dei generatori di gas integrati nell'airbag.



AVVERTENZA:

●● In caso di errore è consigliabile spegnere, verificare lo stato delle connessioni e infine riaccendere il Sistema. Nel caso in cui l'errore persista per più di 3 accensioni consecutive il Sistema si avvierà sempre in “*Error Mode*”. Il Sistema in questi casi potrebbe essere non funzionante, in tal caso contattare il servizio di assistenza Dairlab.

- “*Fired Mode*” - Modalità Attivazione:
Modalità attivata a seguito di un'attivazione dell'airbag
- “*Charging Mode*” - Modalità di ricarica:
Modalità attivata durante la fase di ricarica

3.5.2. Riepilogo segnalazioni del Sistema

A seguito vengono descritte le segnalazioni del Sistema.

- In fase di utilizzo:

| Tipologia | Vibrazione | Modalità | Descrizione |
|--|-------------------------------------|-----------------|---|
| Lampeggio arancione ogni secondo per 5 volte | Vibrazione ogni secondo per 5 volte | "Lock Mode" | Sistema non registrato ne attivato |
| Fisso blu per 1 secondo | Vibrazione singola | "Init Mode" | Accensione |
| Lampeggio verde ogni 1 secondo per 5 volte | Nessuna | "Init Mode" | Stato carica batteria, dal 50% al 100% |
| Lampeggio giallo ogni 1 secondo per 5 volte | Nessuna | "Init Mode" | Stato carica batteria, dal 25% al 50% |
| Lampeggio rosso ogni 1 secondo per 5 volte | Nessuna | "Init Mode" | Stato carica batteria, dal 10% al 25% |
| Lampeggio rosso ogni 1 secondo per 5 volte | Vibrazione ogni secondo per 5 volte | "Init Mode" | Stato carica batteria, dal 0% al 10% |
| Lampeggio verde ogni 1,5 secondi | Nessuna | "Normal Mode" | Stato carica batteria, dal 50% al 100% |
| Lampeggio giallo ogni 1,5 secondi | Nessuna | "Normal Mode" | Stato carica batteria, dal 25% al 50% |
| Lampeggio rosso ogni 1,5 secondi | Nessuna | "Normal Mode" | Stato carica batteria, dal 0% al 25% |
| Fisso viola per 1 secondo | Nessuna | "Fired Mode" | Caduta rilevata, comando attivazione airbag |
| 3 Lampeggi viola ogni 2 secondi | 3 vibrazioni ogni 2 secondi | "Fired Mode" | Airbag attivato, dati salvati |
| Lampeggio rosso ogni secondo | Vibrazione ogni secondo | "Error Mode" | Errore del sistema |
| Fisso rosso per 5 secondi | Vibrazione iniziale | "Shutdown Mode" | Spegnimento in corso |

- In fase di ricarica:

| Tipologia | Vibrazione | Percentuale carica |
|------------------------------|------------|------------------------------|
| Lampeggio verde ogni secondo | Nessuna | Completa al 100% |
| Verde fisso | Nessuna | Compresa tra il 75% e il 99% |
| Giallo fisso | Nessuna | Compresa tra il 40% e il 75% |
| Rosso fisso | Nessuna | Compresa tra il 0% e il 40% |

3.5.3. Ipotesi di malfunzionamento del Sistema

Nella seguente Tabella 6 vengono descritte le ipotesi di malfunzionamento del WORK AIR DL001 T U.



Tabella 6: ipotesi di malfunzionamento

| Problema | Possibile causa | Possibile Soluzione |
|---|---|---|
| Il sistema non si accende | Batteria scarica | Ricaricare la batteria per almeno 2 ore. |
| All'accensione il sistema passa automaticamente in "Error Mode" | Uno o più cavi airbag disconnessi | Verificare la connessione del cablaggio airbag alla scheda elettronica, se disconnesso riconnettere il cavo, spegnere e riaccendere il sistema. |
| | Errore interno del sistema | Spegnere e riaccendere il sistema, in caso di errore persistente contattare il servizio di assistenza DairLab |
| All'accensione il sistema passa automaticamente in "Fired Mode" | Airbag attivatosi in precedenza | Contattare il servizio assistenza DairLab |
| All'accensione il sistema passa automaticamente in "Lock Mode" | Registrazione del prodotto non effettuata | Effettuare la registrazione del prodotto collegandosi al sito https://dairlab.com/signin |

3.6. Come controllare lo stato di carica della batteria e come ricaricarla

Prima e durante utilizzo potete verificare sempre il livello di carica della batteria in quanto il pulsante luminoso lampeggerà una volta ogni 1,5 secondi con il colore corrispondente al livello di carica.

A seguito vengono descritte le colorazioni del pulsante luminoso in funzione dello stato di carica della batteria:

| | |
|---|------------------------|
|  | Verde, dal 100% al 50% |
|  | Giallo, dal 50% al 25% |
|  | Rosso, dal 25% al 0% |



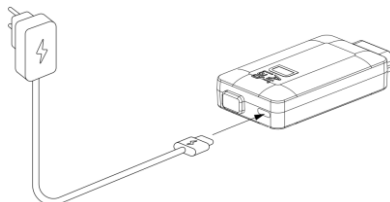

In caso il livello di carica sia basso, connettere il cavo fornito in dotazione al connettore localizzato nella parte bassa del case del WORK AIR DL001 T U.-Collegare poi il cavo USB-C alla sorgente di ricarica come riportato in figura 4.

Figura 4: Illustrazione caricatore con connettore USB-C



Nel caso in cui non sia disponibile un caricatore USB-C è possibile effettuare la ricarica collegando il cavo USB-C direttamente ad un personal computer, in questo caso la ricarica sarà più lenta.

Una volta connesso il cavo USB-C dalla sorgente di ricarica, l'azione di ricarica sarà notificata dall'interfaccia utente per mezzo dell'accensione del pulsante luminoso come segue:

| | |
|---|--|
|  | Rosso fisso, compresa tra il 0% e il 40% |
|  | Giallo fisso, compresa tra il 40% e il 75% |
|  | Verde fisso, compresa tra il 75% e il 99% |
|  | Lampeggio verde ogni secondo, completa al 100% |



AVVERTENZE:

- **Non ricaricare mai il Sistema mentre è indossato. Riporre sempre WORK AIR DL001 T U prima di ricaricare il Sistema. Nell'eventualità di un sovraccarico di tensione ciò potrebbe mettere a rischio la sicurezza dell'utente.**
- **Non ricaricare mai il Sistema mentre è indossato, la ricarica del sistema inibisce il funzionamento dello stesso.**
- Non lasciare il Sistema in ricarica vicino a superfici od oggetti infiammabili. Nell'eventualità di surriscaldamento ciò potrebbe dar origine ad un principio di incendio.
- Seguire le seguenti precauzioni generali per l'utilizzo di Batterie agli ioni di litio ricaricabili:
 - Provvedere sempre alla verifica dello stato di carica e alla ricarica del Sistema prima del suo utilizzo.
 - Ricaricare il Sistema almeno una volta a bimestre anche in caso di inutilizzo per ridurre il deterioramento delle prestazioni delle batterie.
 - Sovrintendere sempre la ricarica della batteria e non lasciare il Sistema sotto carica incustodito.
 - Non di assemblare la batteria
 - Non cortocircuitare la batteria
 - Non sostituire la batteria
 - La temperatura di stoccaggio ideale per il mantenimento della carica deve essere compresa tra i 15°C ed i 35°C
 - Non stoccare la batteria a temperature più elevate di 50°C
 - Non immergere la batteria in acqua dolce o acqua salata; in generale non bagnarla
 - Non caricare la batteria a temperature ambientali superiori ai 35°C
 - Non usare caricatori con caratteristiche diverse da quelle fornite nel presente manuale.
 - Non modificare il processo di carica e l'hardware per la ricarica
 - Non avvicinare la batteria a fiamme libere
 - Non utilizzare la batteria per altri utilizzi rispetto a quello preposto
 - Non toccare direttamente una batteria che presenta perdite di liquido, in caso contattare immediatamente un dealer o il Servizio di Assistenza DAirlab.
 - Non far avvicinare bambini alla batteria
 - Non caricare la batteria oltre il tempo previsto
 - Non mettere la batteria in forno a microonde o in un contenitore ad alta pressione
 - Non continuare a caricare se viene notato un comportamento anomalo
 - Non continuare ad utilizzare se viene notato un comportamento anomalo
 - Non esporre la batteria a stati anormali di carica elettrostatica



ATTENZIONE:

- **Se le raccomandazioni sopra prescritte venissero violate, la batteria potrebbe emettere fumo, rompersi, prendere fuoco o esplodere con potenziale rischio elevato per l'incolumità di persone e con rischio di danno alle cose. In caso di problemi legati alla batteria, contattate immediatamente il Servizio Assistenza DAirlab.**

4. MANUTENZIONE DEL SISTEMA WORK AIR DL001 T U

4.1. Premesse

Il Sistema WORK AIR DL001 T U è progettato e realizzato secondo elevati standard qualitativi in modo da garantire il corretto funzionamento nel tempo. E' buona regola tuttavia effettuare una manutenzione periodica sul Sistema che comporta poche e semplici operazioni.

4.2. Lavaggio del WORK AIR DL001 T U

Il WORK AIR DL001 T U deve essere pulito usando unicamente un panno morbido umido con acqua o con acqua e soluzione saponosa neutra priva di ammorbidente.





Rimuovere la soluzione saponosa usando esclusivamente un panno morbido inumidito con acqua fredda pulita.

Non frizionare con materiali abrasivi, non mettere in ammollo il dispositivo.

Lasciare asciugare il dispositivo appeso, al riparo da fonti dirette di luce e calore.

Inoltre fare riferimento alle indicazioni ed ai simboli internazionali di manutenzione presenti sull'etichetta lavaggio applicata sul dispositivo stesso, elencate nella seguente tabella 7.

Tabella 7: Elenco e significato dei simboli internazionali di manutenzione presenti sull'etichetta lavaggio applicata sul dispositivo

| | | | | | | | | | |
|--|---|---|---|---|---|---|--|---|---|
| 1 |  | 2 |  | 3 |  | 4 |  | 5 |  |
| 1. IL PRODOTTO NON SOPPORTA IL LAVAGGIO IN ACQUA | | | | | | | | | |
| 2. IL PRODOTTO NON SOPPORTA IL TRATTAMENTO CON CLORO | | | | | | | | | |
| 3. IL PRODOTTO NON SOPPORTA L'ASCIUGATURA IN TAMBURO | | | | | | | | | |
| 4. IL PRODOTTO TESSILE NON SOPPORTA LA STIRATURA | | | | | | | | | |
| 5. IL PRODOTTO NON SOPPORTA IL LAVAGGIO A SECCO | | | | | | | | | |



AVVERTENZE:

- Non immergere il WORK AIR DL001 T U nell'acqua o in altri liquidi. Immergere il WORK AIR DL001 T U nell'acqua o in altri liquidi potrebbe danneggiare irreversibilmente i componenti elettronici del Sistema.
- Non stirare il WORK AIR DL001 T U
- Non lavare sotto acqua corrente.
- Non utilizzare sostanze quali solventi o altre sostanze chimiche per la pulizia del protettore.
- Non verniciare il dispositivo di protezione, né utilizzare su di esso sostanze coloranti di qualsiasi natura.
- Evitare o limitare l'esposizione ai raggi UV, all'umidità ed al ghiaccio.
- Non esporre il dispositivo a temperature elevate né a basse temperature.
- Non manomettere mai il dispositivo in alcuna delle sue parti.
- Non flettere o torcere il dispositivo; in quanto tali azioni costituiscono un uso improprio per il quale l'articolo non è stato progettato; ciò potrebbe provocarne, infatti, la perdita delle caratteristiche protettive o la rottura. Pertanto, i reclami o le richieste di sostituzione relative a dispositivi per i quali sia stato accertato un uso improprio, non verranno accettati dalla DAirlab.
- Quando non utilizzato, il dispositivo di protezione deve essere conservato in un luogo asciutto ed aerato ed in modo che lo stesso non sia soggetto ad urti o pressioni.
- Evitare di conservare il dispositivo in modo che il suo stesso peso sia concentrato in pochi punti d'appoggio.
- Qualora il WORK AIR DL001 T U sia utilizzato in caso di pioggia, proteggere il Sistema con una giacca anti pioggia posta sopra allo stesso.
- Dopo l'utilizzo lasciare eventualmente asciugare il dispositivo in un luogo ventilato, a temperatura ambiente; non usare phon o altri mezzi riscaldanti.

4.3. Come trasportarlo

Conservare e trasportare il dispositivo utilizzando la custodia fornita all'atto dell'acquisto.



AVVERTENZE:

- **Assicurarsi sempre di riporre il sistema in “Lock Mode” per prevenire l'accensione involontaria del Sistema durante i trasporti.**
- **Assicurarsi sempre di aver spento il sistema di protezione mediante l'apposito pulsante di accensione/spegnimento in modo da evitare l'attivazione involontaria del Sistema stesso.**
- **Il trasporto aereo, in relazione alla presenza di generatori di gas e del relativo sistema di attivazione potrebbe essere proibito oppure soggetto a procedure di trasporto particolari. Prima di spedire il vostro WORK AIR DL001 T U via aerea verificate preventivamente con le autorità aereoportuali e con la compagnia aerea la corretta procedura da seguire.**

4.3.1. **Come gestire il “Lock Mode”**

Nel caso in cui si intenda riporre il sistema in “Lock Mode” oppure riattivarlo dal “Lock Mode”, utilizzare l'apposito software precedentemente scaricato.



AVVERTENZA:

- **Con il sistema in Lock Mode non è possibile accendere il Sistema tramite il pulsante di accensione/spegnimento.**

4.4. Cambio di proprietà

Nel caso in cui lei intenda rivendere il suo WORK AIR DL001 T U ad un terzo, lei dovrà preventivamente riporre il sistema in “Lock Mode” utilizzando l'apposito software, in modo che il nuovo proprietario possa procedere alla sua registrazione come descritto nel capitolo 3.2 Registrazione del Sistema dopo l'acquisto.



AVVERTENZA:

- **Al fine di garantire la corretta rintracciabilità per eventuali aggiornamenti/comunicazioni /richiami è necessario riporre il sistema in “Lock Mode” in modo che il nuovo proprietario proceda alla corretta registrazione.**

5. **MANUTENZIONE PROGRAMMATA**

5.1. Manutenzione programmata del Sistema

Ogni 3 anni rivolgetevi al Servizio Assistenza DAirlab per un controllo manutentivo e l'eventuale revisione onerosa dei componenti soggetti ad usura.

5.2. Aggiornamento del sistema elettronico del WORK AIR DL001 T U

Come descritto precedentemente, Il WORK AIR DL001 T U al suo interno, prevede la presenza di un'elettronica che presiede all'attivazione dell'airbag nelle circostanze desiderate. Il *firmware* di controllo di tale elettronica potrà essere aggiornato nel corso del tempo per migliorare le sue prestazioni oppure offrire nuove potenzialità al cliente. Le nuove potenzialità potranno sia riguardare un ampliamento delle funzionalità di riconoscimento della caduta, sia l'aggiunta di nuove funzionalità.

L'aggiornamento del *firmware* può essere effettuato in autonomia dall'utente finale registrato tramite il software reso disponibile sulla sua area personale al seguente link, <https://dairlab.com/signin>, oppure in occasione di interventi da parte di DAirlab presso la sede Via dell'Economia 64 /c 36100 Vicenza (VI), Italia.

In futuro potrebbero essere disponibili metodologie aggiuntive per l'aggiornamento del firmware, in tal caso consultare il sito web Dairlab.

6. CODICI DI ERRORE DEL DISPOSITIVO

Per informazioni riguardanti i principali codici di errore del Sistema, consultare il capitolo 3.5.3 "Ipotesi di malfunzionamento del Sistema" della presente Nota Informativa.

7. CERTIFICAZIONI

WORK AIR DL001 T U

L'Organismo notificato che ha certificato il suo WORK AIR DL001 T U è NOTIFIED BODY UE N. 2008 DOLOMITICERT Scarl, Zona industriale Villanova 7/A – 32013 LONGARONE (BL).

002_W

EU:

Questa apparecchiatura elettronica è conforme alla Direttiva 2014/30 / UE.

USA:

Questo dispositivo è conforme alla parte 15 delle norme FCC.

Il funzionamento è soggetto alle seguenti due condizioni: (1) questo dispositivo non può causare interferenze dannose e (2) questo dispositivo deve accettare qualsiasi interferenza ricevuta, incluse le interferenze che potrebbero comprometterne il funzionamento.

Cambiamenti o modifiche a questo prodotto non espressamente autorizzate da DAirlab potrebbero invalidare l'autorità dell'utente a utilizzare il prodotto.

Nota: questo dispositivo è stato verificato ed è risultato conforme ai limiti previsti per un dispositivo digitale di Classe B, ai sensi delle specifiche della parte 15 delle norme FCC.

Tali limiti sono stati concepiti per fornire una protezione sufficiente da interferenze dannose in un'installazione residenziale. Questa apparecchiatura genera, utilizza e può emettere energia da radiofrequenza e, se non installata e utilizzata secondo le istruzioni, potrebbe causare interferenze dannose alle comunicazioni radio. Non è comunque garantito in alcun modo che l'interferenza non si verifichi in presenza di un'installazione specifica.

Nel caso in cui l'apparecchiatura causi interferenze dannose alla ricezione radiofonica o televisiva, che possono essere determinate spegnendo e accendendo l'apparecchiatura, si consiglia di tentare di correggere l'interferenza tramite una o più delle seguenti misure:

- Riorientare o riposizionare l'antenna del dispositivo ricevente.
- Aumentare la distanza tra l'apparecchio e il dispositivo ricevente.
- Collegare l'apparecchiatura a una presa su un circuito diverso da quello a cui è connesso il ricevitore.
- Consultare il rivenditore o un tecnico radio/TV esperto per ottenere aiuto.

FCC ID: 2AWM3-002W

CA:

Questo dispositivo è conforme agli standard RSS esenti da licenza di Industry Canada. Il funzionamento è soggetto alle seguenti due condizioni: (1) questo dispositivo non può causare interferenze dannose e (2) questo dispositivo deve accettare qualsiasi interferenza ricevuta, incluse le interferenze che potrebbero comprometterne il funzionamento.

8. F.A.Q. (DOMANDE FREQUENTI)

Q: Il WORK AIR DL001 T U è assolutamente sicuro?

A: No. Nessun sistema protettivo può proteggere l'utilizzatore da tutti i possibili pericoli o in tutti i possibili scenari di utilizzo. Tutto l'equipaggiamento protettivo ha dei limiti, e si può comunque rimanere feriti o uccisi anche utilizzando il WORK AIR DL001 T U.

Q: Il Sistema è stato certificato da società riconosciute?

A: Sì. L'Organismo notificato NOTIFIED BODY UE N. 2008 DOLOMITICERT Scarl, Zona industriale Villanova 7/A – 32013 LONGARONE (BL) ha eseguito l'esame UE del tipo a fronte del Regolamento (UE) 2016/425 e rilasciato il corrispondente certificato.

Q: Il Sistema è aggiornabile?

A: Sì, il Sistema ha un firmware aggiornabile, gli aggiornamenti possono essere effettuati in autonomia dall'utente finale registrato tramite il software reso disponibile sulla sua area personale al seguente link, <https://dairlab.com/signin>, oppure in occasione di interventi da parte di DAirlab presso la sede Via dell'Economia 64 /c 36100 Vicenza (VI), Italia.

In futuro potrebbero essere disponibili metodologie aggiuntive per l'aggiornamento del firmware, in tal caso consultare il sito web Dairlab.

9. SERVIZIO DI ASSISTENZA

D-Air Lab S.r.l.

Via dell'Economia, 64 c

36100 Vicenza VI Italia

Tel: 0444 1429920

Fax: 0444 1429929

mail: support@dairlab.com

10. DICHIARAZIONE DI CONFORMITÀ

Per visionare la Dichiarazione di conformità prevista dal "REGOLAMENTO (UE) 2016/425 consultare il seguente link <https://dairlab.com/conformity> digitando il "Codice identificativo del protettore" riportato sulla marcatura, presente nell'apposita etichetta cucita sul protettore o impressa sullo stesso.

Allo stesso link sono disponibili le dichiarazioni di conformità relative alla piattaforma elettronica 002_W.

APPENDICE A: SMALTIMENTO DEL PRODOTTO



AVVERTENZA:

Il WORK AIR DL001 T U contiene dei componenti elettronici ed un generatore di gas ad alta pressione che non possono essere smaltiti come rifiuti tradizionali.



Per la richiesta di smaltimento prodotto è necessario contattare il servizio di assistenza DAirlab.

Lo smaltimento sarà a cura di DAirlab che provvederà al rientro del prodotto ed al suo corretto smaltimento. Attenzione il non corretto smaltimento del prodotto può generare situazioni di pericolo, o di inquinamento ambientale.