

# SAFETY

---



# Master Lock®



# SECURITY

---



Master Lock® wurde 1921 von Harry Soref in Milwaukee, Wisconsin (USA) gegründet. Master Lock® erfand 1924 das Stahl-Vorhängeschloss und 1935 das Zahlen-Vorhängeschloss.

Master Lock® ist der weltweit größte Hersteller von Vorhängeschlössern mit dem breitesten Angebot für gewerbliche und private Kunden.

Master Lock® Europe firmiert unter dem Namen Master Lock® International; das Lager- und Vertriebszentrum des Unternehmens befindet sich in Le Havre, Frankreich.

Jedes Jahr kommt es bei der Reparatur oder Wartung von industriellen Anlagen und Maschinen zu Tausenden von Unfällen. Die meisten dieser Unfälle sind auf nicht ausgeschaltete Energieversorgungen zurückzuführen.

Master Lock® bietet Verriegelungs-/Kennzeichnungsvorrichtungen zur Vermeidung solcher Unfälle.

---

Master Lock® werd opgericht in 1921 door Harry Soref in Milwaukee, Wisconsin (Verenigde Staten). Master Lock® vond het gelamineerde stalen hangslot uit in 1924, en dan het cijferhangslot in 1935.

Master Lock® is de grootste producent van hangsloten ter wereld met het ruimste aanbod voor zowel de professionele als huishoudelijke markt.

Master Lock® is actief onder de naam Master Lock® International en zijn opslag- en distributiecentrum is gelegen in Le Havre, Frankrijk.

Elk jaar gebeuren er duizenden ongevallen tijdens het uitvoeren van reparatie- of onderhoudswerken aan industriële machines en apparatuur. De meeste van die ongevallen zijn toe te schrijven aan niet-uitgeschakelde krachtbronnen.

Master Lock® maakt Lockout/Tagout-inrichtingen om zulke ongevallen te voorkomen.



## VERRIEGELUNG / VEILIGHEID

OSHA-Normen / OSHA-normen	6
EU-Normen / EU-normen	7
Leitfaden zur Verriegelung / Gids voor vergrendelingssystemen	8
Die Wahl des richtigen Vorhängeschlosses / Hoe uw hangslot te kiezen?	10
Auswahlhilfe / Keuzegids voor inrichtingen	11
Master Lock® Services / Master Lock® Services	12
Vorhängeschlösser, Zubehör, individuelle Anpassung / Hangsloten, accessoires en personalisatie	13
Sicherheitsanhänger und individuell angepasste Sicherheitsschilder / Veiligheidstags en veiligheidsaanduidingen op maat	23
Verriegelung elektrischer Anlagen / Vergrendeling van elektrische toepassingen	31
Verriegelung von Maschinen / Vergrendeling van mechanische toepassingen	39
Gruppenverriegelungen / Groepsvergrendeling	43

## SICHERHEIT / BEVEILIGING

Warum Master Lock®? / Waarom kiezen voor Master Lock®?	50
Schließanlagen / Sleutelsysteem	51
Symbole der Anwendungen / Toepassingspictogrammen	52
Vorhängeschlösser / Hangsloten	53
Kabel und Ketten / Kabels en kettingen	69
Ladung / Lading	71
Sichere Aufbewahrung / Veilige opberging	79
Schließbügel / Overvallen voor hangsloten	83
Websites / Websites	87
Verkaufsstände / Productdisplays	91

## LAGERAUFTRÄGE

- Die normale Lieferzeit bei Lageraufträgen (keine Spezial-Schließanlagen) beträgt 7-10 Tage.
- Mindestbestellmenge und Lieferkosten hängen vom endgültigen Zielort ab.
- **Nur UK:** Bestellungen mit einem Netto-Warenwert von mehr als 350 £ werden kostenfrei mit Frachtzustellung innerhalb von 5-7 Tagen versandt.
- Bei Bestellungen bis zu einem Netto-Warenwert von 350 £ werden Versandkosten berechnet.

## BESTELLUNGEN VON SPEZIAL-SCHLISSANLAGEN (KUNDENSPEZIFISCH)

- Bei Bestellungen von Vorhängeschloss-Spezial-Schließanlagen wie Hauptschlüssel- und Zentralschließanlagen beträgt die normale Lieferzeit 4-6 Wochen.
- Werden kundenspezifische Vorhängeschlösser schneller benötigt, können sie per „Safety Express“ bestellt werden.
- „Safety Express“ Bestellungen verlassen innerhalb von 48 Stunden das Lager. Die Lieferzeit hängt vom endgültigen Zielort ab.

### Erhältliche Produkte:

- Master Lock® Verriegelungsvorhängeschlösser: S31, S33, 410, 411, 406, 6835, 3
- American Lock® Verriegelungsvorhängeschlösser: A1105, A1106, A1107
- Schlüsseloptionen: gleichschließend (KA), verschieden schließend (KD), mit Hauptschlüssel (MK) und gleichschließend mit Hauptschlüssel (KAMK)
- Vorhängeschloss-Optionen: alle Gehäusefarben und Bügelgrößen.

## GESCHÄFTSBEDINGUNGEN

### Bestellung:

- „Safety Express“ Bestellungen sind per Fax oder E-Mail aufzugeben:  
Fax: + 33 1 41 43 72 04  
Fax (nur UK): + 44 1 787 222 797  
E-Mail: [safetyeu@mlock.com](mailto:safetyeu@mlock.com)
- Diese Bestellungen müssen die Kennzeichnung „**Safety Express**“ erhalten.

### Hinweise zur Bestellung:

- Nicht verfügbar: Lasergravur, Spezialgravierung, Schlüsselerfassung und Edge™ Schlüsselkontrolle
- Per „Safety Express“ sind Etiketten für Verriegelungsvorhängeschlösser nur in Französisch/Englisch/Spanisch erhältlich
- Die Bestellung darf höchstens 400 Schlösser umfassen
- Mindestbestellung 150 EUR, 150 GBP oder 150 USD

### Preisgestaltung:

- Für alle Bestellungen wird ein Zuschlag von 15 % auf den Preis des Vorhängeschlosses (einschließlich aller Vorhängeschlossoptionen) berechnet  
Beispiel: 410RED Listenpreis (Express): 15,59 € = 13,56 € x 1,15  
Beispiel: 410RED Listenpreis (Express): 11,65 £ = 10,13 £ x 1,15

### Versandbedingungen:

- **Die Versandkosten für „Safety Express“ Bestellungen trägt der Kunde.**
- Angaben zur Höhe der Versandkosten für eine „Safety Express“ Bestellung erhalten Sie auf Anfrage bei unserem Kundendienst.

## BESTELLUNGEN UIT VOORRAAD

- Bestellungen uit voorraad (geen speciaal sleutelsysteem) worden normaal in 7-10 dagen geleverd
- De minimale bestelhoeveelheid en de leveringskosten verschillen volgens de leveringsplaats.\*
- **Alleen Verenigd Koninkrijk:** Bestellingen met een netto waarde van £ 350 worden gratis verzonden met een leveringstermijn van 5-7 dagen.
- Voor bestellingen met een netto waarde van minder dan £ 350 worden verzendingskosten aangerekend.

## BESTELINGEN VAN SPECIALE SLEUTELSYSTEMEN (MAATWERK)

- Bestellingen voor hangsloten met speciale sleutelsystemen, met inbegrip van systemen met hoofdsleutel en gelijke sleutels, worden normaal in 4-6 weken geleverd.
- Als men hangsloten op maat snelle nodig heeft, kan men ze via „Safety Express“ bestellen.
- „Safety Express“ bestellingen vertrekken binnen de 48 uur. De verzendingstijd hangt af van de eindbestemming.

### Beschikbare producten:

- Master Lock® vergrendelingshangsloten: S31, S33, 410, 411, 406, 6835, 3
- American Lock® vergrendelingshangsloten: A1105, A1106, A1107
- Sleutelopties: gelijke sleutels (KA), verschillende sleutels (KD), hoofdsleutel (MK) en gelijke sleutels met hoofdsleutel (KAMK)
- Hangslotopties: alle slothuis kleuren en beugelformaten.

## ALGEMENE VOORWAARDEN

### Bestellen:

- „Safety Express“ bestellingen moeten via fax of e-mail worden geplaatst:  
Fax: + 33 1 41 43 72 04  
Fax alleen Verenigd Koninkrijk: + 44 1 787 222 797  
E-mail: [safetyeu@mlock.com](mailto:safetyeu@mlock.com)
- De bestellingen moeten de vermelding „**Safety Express**“ bevatten.

### Aandachtspunten bij bestellen:

- Niet beschikbaar: Lasergravering, speciale stempels, sleutelregistratie of Edge™ sleutelbeheer
- Alleen vergrendelingshangslotlabels in het Frans / Engels / Spaans zijn verkrijgbaar via „Safety Express“
- De maximale hoeveelheid sloten per bestelling is 400 stuks
- Minimumbestelling van EUR 150, GBP 150 of USD 150

### Prijzen:

- Voor alle bestellingen worden 15 % extra kosten toegevoegd aan de hangslotprijs (dit geldt voor alle hangslotopties)  
Bv. Catalogusprijs 410RED (Express): 15.59 € = 13,56 € x 1,15  
Bv. Catalogusprijs 410RED (Express): £11,65 = £10,13 x 1,15

### Transportvoorwaarden:

- **De verzendkosten voor „Safety Express“ bestellingen worden aan de klant aangerekend**
- Een transportofferte voor een „Safety Express“ bestelling is op verzoek verkrijgbaar

# SICHERHEIT VEILIGHEID



Schloss/Verrieg.  
Vergrendelingsh.

Anhänger/Schilder  
Tags en aand.

Elektrisch  
Elektr. toepass.

Mechanisch  
Mech. toepass.

Sets/Stations  
Kits en stations

Schloss/Sicherh.  
Veiligheids hangsloten

Kabel und Ketten  
Kabels en kettingen

Ladung  
Lading

Sichere Aufbewahrung  
Veilige opberging

Schließbügel  
Slotvermeeders

WEBSITES  
WEBSITES

# OSHA-NORMEN / OSHA-NORMEN

## OSHA-Normen: Behörde für Gesundheit und Sicherheit der USA (Occupational Safety & Health Administration)

Viele international tätige Firmen basieren ihre Verriegelungsverfahren auf den OSHA-Normen.  
Alle Master Lock® Produkte erfüllen die OSHA-Normen.

OSHA Norm 1910.147 „Lock Out / Tagout and the Control of Hazardous Energy“.

### Die 4 zentralen Punkte der OSHA-Norm zur Verriegelung/Kennzeichnung sind:

- 1 - Die Vorrichtungen zur Verriegelung/Kennzeichnung müssen identifizierbar sein
- 2 - Die Vorrichtungen dürfen nur zur Kontrolle der Energiezufuhr verwendet werden
- 3 - Die Vorrichtungen dürfen nicht für andere Zwecke verwendet werden
- 4 - Die Vorrichtungen müssen folgende Anforderungen erfüllen: Haltbarkeit, Standardisierbarkeit, Festigkeit, Identifizierbarkeit





## OSHA-normen: de Amerikaanse normen voor veiligheid en gezondheid op het werk (Occupational Safety & Health Administration USA)

Veel internationale bedrijven hebben OSHA-normen aangenomen voor het beheren van lockout-procedures.  
Alle producten van Master Lock® voldoen aan de OSHA-normen.

OSHA-norm 1910.147 heeft betrekking op Lockout/Tagout en de Controle over gevaarlijke energie.

### 4 cruciale punten van de OSHA Lockout-norm zijn:

- 1 - De inrichtingen moeten identificeerbaar zijn
- 2 - De inrichtingen mogen alleen worden gebruikt voor het onder controle houden van energie
- 3 - Mogen niet worden gebruikt voor andere doeleinden
- 4 - Moeten aan de volgende eisen voldoen: duurzaam, gestandaardiseerd, substantieel, identificeerbaar

OSHA-Anforderungen/OSHA-eisen		Master Lock® Verriegelungsprodukte/Master Lock®-vergrendelingsproducten	
Haltbarkeit / Duurzaam	Die Vorrichtungen müssen den Umgebungsbedingungen, denen sie ausgesetzt sind, mindestens für die maximal erwartete Expositionsdauer standhalten. De inrichtingen moet gedurende de gehele verwachte gebruiksperiode bestand zijn tegen de omgeving waaraan ze worden blootgesteld.	Master Lock® Produkte werden aus Materialien höchster Qualität hergestellt, die dafür ausgelegt sind, beliebigen Verriegelungsumgebungen standzuhalten. De Master Lock®-producten zijn vervaardigd uit hoogwaardige materialen om bestand te zijn tegen alle mogelijke vergrendelingsomgevingen.	
Standardisierbarkeit / Gestandaardiseerd	Die Vorrichtungen müssen in mindestens einem der folgenden Kriterien standardisiert sein: Farbe, Form oder Größe. De inrichtingen zullen standaard zijn binnen een installatie, met betrekking tot hun kleur, vorm of grootte.	Master Lock® Produkte sind in bis zu 9 verschiedenen Farben erhältlich. Master Lock®-producten zijn beschikbaar in maximaal 9 kleuren.	
Festigkeit / Substantieel	Die Vorrichtungen müssen so fest sein, dass sie ohne erheblichen Kraftaufwand oder unübliche Methoden, wie den Einsatz von Schneidzangen, nicht entfernt werden können. De inrichtingen moeten voldoende substantieel zijn om bestand te zijn tegen verwijdering zonder gebruik van buitensporige kracht of ongewone technieken, zoals een kniptang.	Master Lock® Produkte sind robust und bleiben unter normalen Arbeitsbedingungen verriegelt. Master Lock®-producten zijn robuust en blijven onder normale arbeidsomstandigheden vergrendeld.	
Identifizierbarkeit / Identificeerbaar	Auf der Vorrichtung muss der Mitarbeiter angegeben werden, der sie verwendet. De inrichtingen moeten de identiteit van de medewerker vermelden.	Alle Master Lock® Verriegelungsvorhängeschlösser sind mit Lasergravur, Foto-ID-Etiketten und ID-Anhängern erhältlich. Lasergravering, pasfotolabels en identificatietags zijn verkrijgbaar bij alle Master Lock® vergrendelingshangsloten.	

## Bestimmungen in Europa / Regelgeving in Europa

Pflichten des Arbeitgebers/Verantwoordelijkheden van de werkgever	
Norm	EEG89/655
Artikel 19	<p>„Der Arbeitgeber ist verpflichtet, die Sicherheit und den Schutz der Mitarbeiter zu garantieren und alle erforderlichen Maßnahmen zu ergreifen, um Gefahren auf ein Minimum zu begrenzen.“</p> <p>„De werkgever is verplicht de veiligheid en bescherming van de werknemers te waarborgen en de nodige maatregelen te treffen om de risico's zoveel mogelijk te beperken.“</p>
Artikel 46	<p>„Der Arbeitgeber muss sicherstellen, dass alle Sicherheitsverfahren genau durchgeführt und regelmäßig mithilfe geeigneter Maßnahmen überprüft werden.“</p> <p>„Die Mitarbeiter müssen über alle erforderlichen Werkzeuge zur Durchführung der Wartungsarbeiten, für die sie verantwortlich sind, und zur Sicherstellung von Hilfeleistungen bei einem Unfall oder einer Störung verfügen.“</p> <p>„De werkgever moet ervoor zorgen dat alle beveiligingsprocedures strikt worden toegepast en regelmatig met de passende middelen worden beoordeeld.“</p> <p>„De medewerkers moeten alle nodige gereedschappen gebruiken om het onderhoud waarvoor ze verantwoordelijk zijn uit te voeren en elkaar bijstand te verlenen bij een ongeval of in een noodsituatie.“</p>
Artikel 49	<p>„Bei der Durchführung von Wartungsarbeiten an von der Energieversorgung getrennten Anlagen müssen diese deutlich gekennzeichnet werden.“</p> <p>„Trennung der Anlage von allen möglichen elektrischen Energieversorgungen; Verriegelung von Schaltvorrichtungen in der „Aus“-Stellung; Überprüfung der Trennung von allen Energieversorgungen in der Nähe des Bereichs der Wartungsarbeiten.“</p> <p>„Bij het uitvoeren van onderhoud in afgesloten toestand moet de apparatuur duidelijk van labels worden voorzien.“</p> <p>„Afsluiting van apparatuur van alle mogelijk elektrische krachtbronnen; vergrendeling van inrichtingen in de UIT-stand; controle van de afsluiting van alle krachtbronnen in de buurt van de onderhoudszone.“</p>

## Bestimmungen in Deutschland

Pflichten des Arbeitgebers	
Norm	DIN EN 60204 „Elektrische Ausrüstung von Maschinen“ Teil 1
Abschnitt 5.3	„Hauptschalter“: Er muss in der AUS-Stellung abschließbar sein (z.B. durch Vorhängeschlösser).
Abschnitt 5.4	Einrichtungen zum Ausschalten zur Verhinderung von unerwartetem Anlauf.
Norm BGV A3	„Elektrische Anlagen und Betriebsmittel“
§6 - Abschnitt 2	„Arbeiten an aktiven Teilen“: Vor Beginn der Arbeiten an aktiven Teilen elektrischer Anlagen und Betriebsmitteln muss der spannungsfreie Zustand hergestellt und für die Dauer der Arbeiten sichergestellt werden.

# LEITFADEN ZUR VERRIEGELUNG

## GIDS VOOR VERGREDELINGSSYSTEMEN

### Verfahren der Sicherheitsverriegelung: Potenziell gefährliche Anlagen identifizieren

Bei der Reparatur oder Wartung von industriellen Anlagen kommt es zu Tausenden von Arbeitsunfällen. Die meisten dieser Unfälle sind auf nicht ausgeschaltete Energieversorgungen zurückzuführen. Aus diesem Grund ist die Identifizierung der potenziellen Gefahren von Anlagen äußerst wichtig für ein erfolgreiches Sicherheitsverriegelungsverfahren.

### Beveiligingsprocedure: identificeren van potentieel gevaarlijke apparatuur

Elk jaar gebeuren er duizenden arbeidsongevallen tijdens het uitvoeren van reparatie- of onderhoudswerken aan industriële apparatuur. De meeste van die ongevallen zijn toe te schrijven aan niet-uitgeschakelde krachtbronnen. Het is voor een geslaagde beveiligingsprocedure dan ook van essentieel belang dat het potentiële gevaar van de apparatuur wordt geïdentificeerd.

### Die Gefahren

Die Gefahren, denen die Mitarbeiter ausgesetzt sind, können mechanischer Art sein oder auf die Energieversorgungen der Maschinen zurückgehen. Wenn diese Energieversorgungen nicht ausgeschaltet sind, kann die Anlage versehentlich gestartet werden. Es gibt eine Vielzahl von Energieversorgungen, die ausgeschaltet werden müssen.

Dazu gehören u. a.:

- 1 elektrische Energie
- 2 hydraulikdruck
- 3 druckluft
- 4 gas
- 5 dampf
- 6 alle Arten von Fluiden

### De risico's

De risico's waaraan medewerkers worden blootgesteld kunnen mechanisch zijn of verband houden met de krachtbronnen van de machine. Als deze krachtbronnen niet zijn afgesloten, kan de apparatuur per ongeluk worden herstart. Een brede waaier aan krachtbronnen moet worden afgesloten.

Zoals bijvoorbeeld:

- 1 elektriciteit
- 2 hydraulische druk
- 3 perslucht
- 4 gas
- 5 stoom
- 6 en alle soorten vloeistoffen





# LEITFADEN ZUR VERRIEGELUNG

## GIDS VOOR VERGREDELINGSSYSTEMEN

### Wichtige Schritte für die Verriegelung/Kennzeichnung / Belangrijke procedures betreffende Lockout/Tagout

#### 1. Koordination

Alle Arbeiten sind vorher im Team zu besprechen, um Art und Dauer der Arbeiten sowie die Anlage zu definieren, die verriegelt werden muss.



#### 1. Coördinatie

Alle interventies moeten vooraf met het team worden besproken om de aard en de duur van het werk en de te vergrendelen apparatuur te bepalen.

#### 2. Trennung

Maschine stoppen. Warnung: Die Betätigung des Notausschalters oder Notsteuerkreises bietet keinen ausreichenden Schutz für die Mitarbeiter. Die Anlage muss komplett von der Energieversorgung getrennt werden. Sicherstellen, dass keine Restenergie in der Anlage vorhanden ist.

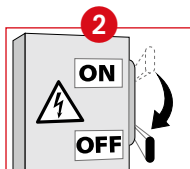

#### 2. Separatie

De machine stopzetten. Waarschuwing: Het volstaat niet een noodstopinrichting of regelcircuit te activeren om de werknemers te beschermen; de krachtbron moet volledig worden afgesloten. Controleer of er geen restenergie meer aanwezig is.

#### 3. Sicherheitsverriegelung

Die Komponente, die das Trennen von der Energieversorgung ermöglicht, muss entsprechend den Anweisungen oder festgelegten Verfahren in der offenen oder geschlossenen Position verriegelt werden.

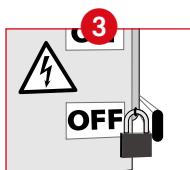

#### 3. Vergrendeling

Het afsluitpunt dat de separatie mogelijk maakt moet geïmmobiliseerd worden in open of gesloten stand volgens de instructies of de planmatige procedures.

#### 4. Kontrolle

Mit folgenden Schritten sicherstellen, dass die Anlage richtig verriegelt ist: Versuchen, die Anlage zu starten. Sicherstellen, dass das Verriegelungssystem vorhanden ist, oder mit Messgeräten sicherstellen, dass weder Spannung, Druck noch Medien vorhanden sind.



#### 4. Controle

Controleer of de inrichting goed vergrendeld is aan de hand van: een startpoging, een visuele controle van de aanwezigheid van een lockout-systeem of meetinrichtingen die aangeven dat er geen spanning, druk en stroming meer aanwezig is.

#### 5. Kennzeichnung

Die verriegelten Anlagen sind mit Anhängern zu kennzeichnen, auf denen vermerkt ist, dass Arbeiten durchgeführt werden und dass die Verriegelung der Anlage nicht entfernt werden darf.



#### 5. Melding

De vergrendelde apparatuur moet worden geïdentificeerd met specifieke tags om aan te geven dat werkzaamheden bezig zijn en dat de apparatuur niet mag worden ontgrendeld.

#### 6. Unbeweglichmachen

Alle beweglichen Teile einer Anlage sind durch eine Verriegelung, Drahtheftung oder Blockierung mechanisch unbeweglich zu machen.

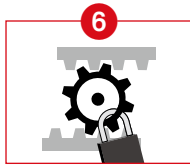

#### 6. Immobilisatie

Elk mobiel element van een werkende machine moet mechanisch worden geïmmobiliseerd door vergrendeling of blokkering of met pennen.

#### 7. Wegmarkierung

Arbeitszonen, in denen Sturzgefahr besteht, sind deutlich anzugeben und zu markieren. Der Zugang zu Gefahrenzonen muss untersagt sein.

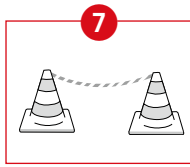

#### 7. Wegmarkering

De werkzones waar valgevaar bestaat moeten duidelijk worden aangeduid en gemarkeerd. De toegang tot gevaarlijke zones moet verboden worden.

### Die Lösung

Aus diesem Grund hat Master Lock® Verriegelungssysteme entwickelt, die aus hoch beständigem Material mit folgenden Eigenschaften gefertigt sind: Temperaturbeständigkeit, Beständigkeit gegenüber Chemikalien und Korrosion, gute UV-Beständigkeit.

Safety Series™ Verriegelungssysteme sind einfach zu verwenden, intuitiv zu bedienen, leicht zu lagern und stellen eine sichere und wirkungsvolle Trennung der Energieversorgung sicher.

Safety Series™ Verriegelungssysteme entsprechen den gesetzlichen Bestimmungen: „1 Bediener – 1 Vorhängeschloss – 1 Schlüssel“

Jeder Anwender besitzt seinen eigenen Schlüssel. Nur er ist in der Lage, sein eigenes Verriegelungsvorhängeschloss zu öffnen.

Master Lock® befasst sich intensiv mit dem Thema Arbeitssicherheit und setzt seine bei der Herstellung von Vorhängeschlössern gesammelten Erfahrungen für die Entwicklung neuer Verriegelungssysteme ein, um Lösungen für alle technischen Sicherheitsanforderungen bieten zu können.

### Dé oplossing

Daarom heeft Master Lock® vergrendelingssystemen ontwikkeld die vervaardigd zijn van uiterst sterk materiaal met de volgende eigenschappen: bestand tegen extreme temperaturen, chemicaliën en corrosie, en tegen UV-stralen.

Vergrendelingsinrichtingen van de Safety Series™ zijn gemakkelijk te gebruiken, intuïtief, gemakkelijk op te slaan en zorgen voor een doeltreffende afsluiting van de krachtbron.

De vergrendelingsinrichtingen van Safety Series™ voldoen aan de voorschriften: “1 medewerker – 1 hangslot – 1 sleutel”.

Elke gebruiker heeft zijn eigen sleutel. Hij is de enige die zijn eigen vergrendelingshangslot kan openen.

Master Lock® is begaan met de veiligheid van medewerkers en gebruikt zijn ervaring in het vakgebied van de hangsloten om nieuwe vergrendelingssystemen te ontwikkelen en oplossingen voor de veiligheidsbehoeften van technici aan te reiken.

# DIE WAHL DES RICHTIGEN VORHÄNGESCHLOSSES HOE UW HANGSLOT TE KIEZEN?



<b>Anwendungsbereich/Type toepassing</b>				
Verriegelung elektrischer Anlagen Vergrendeling van elektrische toepassingen	✓	✓	✓	✓
Verriegelung von Maschinen Vergrendeling van mechanische toepassingen		✓		✓
<b>Bügelmaterial/Beugelmateriaal</b>				
Komposit Composiet	✓		✓	
Edelstahl Roestvrij staal		✓		
Stahl Staal				✓
<b>Technische Daten/Technische kenmerken</b>				
Einhaltung der OSHA-Anforderungen Voldoen aan OSHA-eisen	✓	✓	✓	✓
Anzahl der mitgelieferten Schlüssel* Aantal meegeleverde sleutels*	1	1	1	1
Individuelle SchlieBanlage Hoofdsleutelsysteem op maat	✓	✓	✓	✓
Spezielles Schlüsselprofil Gereserveerd sleutelprofiel	✓	✓	✓	✓
Schlüsselerfassung Sleutelbeheer	✓	✓	✓	✓
Schlüsselerückhaltung Vastzittende sleutel		✓	✓	✓
Nicht magnetisches Vorhängeschloss Niet-magnetisch hangslot	✓	✓	✓	✓
Dauergravur Permanente gravering	✓	✓	✓	✓
ID-Etiketten Identificatielabels	✓	✓	✓	✓
Für Außeneinsatz Buitengebruik	✓	✓	✓	✓
Erhältliche Farben Kleuren verkrijgbaar	9	9	8	8
Gewicht Gewicht	60 g	75 g	54 g	90 g

\* Gemäß OSHA-Anforderungen: 1 Bediener - 1 Vorhängeschloss - 1 Schlüssel

\* Overeenkomstig de OSHA-eisen: 1 medewerker, 1 hangslot, 1 sleutel

# AUSWAHLHILFE

## KEUZEGIDS VOOR INRICHTINGEN

Gefahrenotyp	Anwendung	Produkte	Ref.	Typ	Technische Daten	Seite
Soort risico	Toepassing	Inrichtingen	Ref.	Type	Technische kenmerken	Pagina
Elektrische Gefahren / EElektrische risico's	Schalttafeln	Mini-Leitungsschutzschalter-Verriegelung Vergrendeling voor mini-stroomonderbreker	S2390-S2391 S2392	Abnehmbar Draagbaar		32
		Universelle Mini-Leitungsschutzschalter-Verriegelung Universele vergrendeling voor mini-stroomonderbreker	S2393	Abnehmbar Draagbaar		32
		Grip Tight™ Leitungsschutzschalter-Verriegelung Grip Tight™-vergrendelingen voor stroomonderbrekers	491B-493B	Abnehmbar Draagbaar		34
		Flugzeug-Leitungsschutzschalter-Verriegelung Vergrendeling voor stroomonderbreker voor vliegtuigen	S2329	Abnehmbar Draagbaar		37
	Elektrische Steckverbindungen	Verriegelung für elektrische Steckverbindung Vergrendeling van stroomstekkers	487-488	Abnehmbar Draagbaar		35
		Kleine Abdeckung der Verriegelung für elektrische Steckverbindung Afdekking vergrendeling voor stroomstekkers klein	S2005	Abnehmbar Draagbaar		34
		Abdeckung für Steckverbindungen und Hebezeug-Steuerungen Zak voor vergrendeling van stekker en afstandsbediening van hefinrichting	453L-453XL 453XXL	Abnehmbar Draagbaar	Temperaturbeständigkeit (-4 °C bis 121 °C) Presteert tussen (-4 °C tot 121 °C)	35
	Stroomstekkers	Verriegelung für Flugzeug-Stromanschlüsse Vergrendeling voor contactdoos voor vliegtuigen	S2029	Abnehmbar Draagbaar		37
		Drucktasten	Erstinstallation/Drehknopf- und Drucktasterabdeckung	S2151	Abnehmbar Draagbaar	
	Drukknoppen	Installatie afdekking aanpassing/draai- en drukknoppen	S2153	Fest installiert Vast		36
Schalter Schakelaars		Wandschalter-Verriegelung Vergrendeling van wandschakelaars	496B	Abnehmbar Draagbaar		34
Mechanische Gefahren / Mechanische risico's	Absperrentil mit Rad	Verriegelung für Absperrentil mit Rad Vergrendeling van handwielafsluiters	480-481-482 483-484	Einstellbar Verstelbaar	Beständig gegenüber Hitze und Chemikalien. UV-beständig Hitte- en chemische bestendigheid. UV-stabiel	41
		Handwielafsluiter	Kabelverriegelung Kabelvergrendeling	S806	Einstellbar Verstelbaar	Beständig gegenüber Hitze und Chemikalien. UV-beständig Hitte- en chemische bestendigheid. UV-stabiel
	Kugelventil Kogelkraan	Kugelventilverriegelung Vergrendeling voor kogelkranen	S3476-S3477 468L	Fest installiert Vast	Beständig gegenüber Hitze und Chemikalien. UV-beständig Hitte- en chemische bestendigheid. UV-stabiel	40
		Kugelventilverriegelung Vergrendeling voor kogelkranen	S3068MLP	Einstellbar Verstelbaar	Beständig gegenüber Hitze, Chemikalien und Korrosion Hitte-, chemische en corrosiebestendigheid	40
		Universelle Kugelventilverriegelung Universele vergrendeling voor kogelkranen	S3080	Einstellbar Verstelbaar	Beständig gegenüber Hitze, Chemikalien und Korrosion. UV-beständig Hitte-, chemische en corrosiebestendigheid. UV-stabiel	40
	Druckgasventil Schuifafsluiter onder druk	Verriegelung für Druckluftanlagen Vergrendeling voor pneumatische toepassingen	S3910	Einstellbar Verstelbaar	Beständig gegenüber Hitze und Chemikalien. UV-beständig Hitte- en chemische bestendigheid. UV-stabiel	41
	Druckluft Perslucht	Verriegelung für Druckluftanlagen Vergrendeling voor pneumatische toepassingen	S3900	Einstellbar Verstelbaar	Korrosionsbeständig Corrosiebestendigheid	42

# MASTER LOCK® SERVICES



Verriegelungs- und Kennzeichnungsverfahren können recht komplex sein und werden deshalb manchmal unzureichend oder fehlerhaft verwaltet. Master Lock® setzt seine umfassenden Erfahrungen ein, um die führenden Industriestandards bezüglich sicherer Trennung sowie die zwingenden Anforderungen der OSHA-Normen und des des Textes INRS ED6109 zu erfüllen. Das aus 3 Modulen bestehende Verfahren bietet eine schlüsselfertige Formel, mit der für jede Branche die entsprechenden Verriegelungsprozeduren entwickelt werden können.

## Modul 1: Diagnose

Diese Phase umfasst die Beurteilung der technischen Anlage, der Organisation und der Qualifikation der Bediener, um eine umfassende Verriegelungsprozedur und -praxis zu entwickeln.

Beurteilung des betrieblichen Umfelds

- Normativ
- Rechtlich

Beurteilung der Ressourcen

- Organisation
- Verfahren
- Mitarbeiter
- Anlagen

Lieferung eines strukturierten Plans zur Einrichtung von Verbesserungen

## Modul 2: Entwicklung des Verriegelungsverfahrens

Master Lock® unterstützt seine Kunden bei der Ausführung eines stabilen Verriegelungsverfahrens für die Anwendung vor Ort.

- Beurteilung der Wartungsverfahren und der Arbeitserlaubnisverwaltung
- Identifizierung des Hardware-Bedarfs
- Identifizierung der Verriegelungskomponenten
- Konzipierung und Erstellung von Blättern zum Verriegelungsverfahren
- Lieferung der Komponenten
- Sicherheits- und Bedienungsschulung

## Modul 3: Überprüfung

Diese Phase basiert auf dem Prinzip der kontinuierlichen Verbesserung. Sie besteht in der Beurteilung der Wirksamkeit des Verriegelungsverfahrens und die Aufstellung von Korrekturmaßnahmen

- Beurteilung der Wirksamkeit des Verriegelungsverfahrens
- Empfohlene Korrekturmaßnahmen

Master Lock® vermittelt vorschrittsbezogene und technische Kenntnisse zum Verriegelungsverfahren und bietet Schulungen und Support an, um die Anforderungen der Verfahren zu erläutern und zu veranschaulichen und eine erfolgreiche Umsetzung sicherzustellen.

Lockout/Tagout-procedures kunnen ingewikkeld zijn en worden soms onvolledig of slecht beheerd. Master Lock® garandeert met zijn unieke expertise de beste sectorpraktijken voor een veilige vergrendeling die aan alle eisen van OSHA en INRS ED6109 voldoet. Het proces in 3 fasen is een gebruiksklare formule voor specifieke, sectorgebonden procedures.

## Module 1: Diagnose

Deze fase behelst het beoordelen van de technische apparatuur, de organisatie en de operatorvaardigheden voor de ontwikkeling van een verbeterde lockout-procedure en -praktijk.

Evaluatie van de bedrijfsomgeving

- Normatief
- Wettelijk

Evaluatie van de middelen

- Organisatie
- Procedure
- Personeel
- Uitrusting

Levering van een gestructureerd plan voor de implementatie van de verbetering

## Module 2: Ontwikkeling van de lockout-procedure

Master Lock® helpt de klanten bij de uitvoering van een degelijke lockout-procedure voor toepassing ter plekke.

- Evaluatie van de onderhoudsprocedures en het beheer van de werkvergunningen
- Identificatie van de hardwarevereisten
- Identificatie van de lockout-uitrusting
- Ontwerp en implementatie van de documentatie van de lockout-procedures
- Levering van de uitrusting
- Veiligheids- en operationele opleiding

## Module 3: Beoordeling

Deze fase, die gebaseerd is op het principe van voortdurende verbetering, is essentieel voor de beoordeling van de effectiviteit en voor de eventuele verbetering van het lockout-proces

- Beoordeling van de effectiviteit van de lockout-procedure
- Voorgestelde verbeteringsmaatregelen

Master Lock® geeft wettelijke en technische vaardigheden door met betrekking tot lockout-procedures en levert training en procesondersteuning als uitleg en toelichting bij de procedurevereisten, met het oog op de effectieve implementatie.





# VORHÄNGESCHLÖSSER ZUBEHÖR INDIVIDUELLE ANPASSUNG

## HANGSLOTEN ACCESSOIRES PERSONALISATIE

# SCHLIESSANLAGEN / SLEUTELSYSTEEM SCHLÜSSELERFASSUNG / SLEUTELBEHEER

Master Lock® kan een volledig geïntegreerde sluisaanlagenoplossing, zoals B.: sluisaanlage met verschillende sluisende sloten, Centraal sluisaanlage (ZS), Hoofdsleutel (HS) of Algemeen hoofdsleutel, beschikbaar. Master Lock® maakt het opzet van een sluisaanlage eenvoudig en neemt de afhandeling van het proces van de bestelling tot de levering.

## WAHL EINER SCHLIESSANLAGE

**1- Legen Sie die Anzahl der Mitarbeiter fest, die diese Anlage nutzen sollen.**

**2 - Legen Sie fest, wie viele Mitarbeiter mehr als ein Verriegelungsvorhängeschloss benötigen.** Diese Mitarbeiter sollten Vorhängeschlösser für eine Zentralschließanlage erhalten.

**3 - Wählen Sie eine der folgenden Sicherheits-Schließanlagen:**

- Schließanlage mit unterschiedlich schließenden Schlössern (KD)
- Zentralschließanlage (KA)
- Hauptschließanlage (MK)
- Generalhauptschließanlage (GMK)
- Zentralschließanlage mit Hauptschlüssel (KAMK)

## SCHLÜSSELERFASSUNG

Um die Integrität eines Systems zur Sicherheitsverriegelung aufrechtzuerhalten, dürfen keine Duplikate von Schlüsseln ausgegeben werden.

Master Lock® stellt einen kostenlosen Service zur Schlüsselverwaltung bereit, der die von einem Kunden verwendeten Schlüsselnummern erfasst. Sobald eine Schließanlage registriert ist, erhalten Sie von Master Lock® eine eindeutige ANWENDER-ID. Wenn Sie diese ID bei der Bestellung neuer Vorhängeschlösser angeben, ordnen wir jedem neuen Schloss einen neuen Code zu. So wird eine versehentliche Duplizierung von Schlüsseln verhindert.

[www.safetyseries.de](http://www.safetyseries.de)

**Master Lock® Key Charting Registration Form**

Register your site with Master Lock. Once registered, Master Lock will send you a User Identification Number. By using that I.D. number each time you order additional padlocks we will use a new key code for each padlock we manufacture for you.

Master Lock provides this service free of charge. We accept no responsibility for duplicates that may occur in your system. To ensure you do not introduce duplicates into your system be sure to provide your User ID number every time you order additional padlocks.

Over time, the precision keying parts will wear, potentially providing the possibility of one padlock key opening another padlock. Regularly replace padlocks that have worn components.

When used in a Safety Lockout situation, key charting is one aspect of a successful lockout program. For advice on other aspects of setting up a safety lockout program please visit [www.osha.gov](http://www.osha.gov) or your country's appropriate governing organization.

Name: \_\_\_\_\_  
Signature: \_\_\_\_\_  
Title: \_\_\_\_\_  
Date: \_\_\_\_\_

Company Name: \_\_\_\_\_  
Street Address of this System: \_\_\_\_\_  
City: \_\_\_\_\_  
State or Province: \_\_\_\_\_  
Postal/Zip Code: \_\_\_\_\_  
Country: \_\_\_\_\_  
Phone No. \_\_\_\_\_  
Email Address to send User I.D. code to: \_\_\_\_\_

**Please fax this completed form to 800-308-9245**

**For Master Lock Use only**

Date Received: \_\_\_\_\_  
Assigned User I.D. Number: \_\_\_\_\_  
Assigned By: \_\_\_\_\_

Master Lock Company L.L.C., Milwaukee, WI 53154 U.S.A. 800-308-9244  
7900-0189 5/06

Anmeldeformular für die Schlüsselerfassung  
Formulier voor sleutelbeheer



Master Lock® biedt een volledig geïntegreerde oplossing voor sleutelbeheer, waaronder: verschillende sleutels, gelijke sleutels, hoofdsleutels en centrale hoofdsleutels. Master Lock® maakt sleutelbeheer eenvoudig: door het beheer van het hele proces vanaf de ontvangst van de bestelling tot de levering.

## EEN SLEUTELSYSTEEM KIEZEN

**1- Bepaal het aantal medewerkers dat u in dit systeem wilt opnemen.**

**2- Bepaal hoeveel medewerkers meer dan één vergrendelingshangslot voor lockout moeten hebben.** Die medewerkers moeten hangsloten met gelijke sleutels (KA) krijgen.

**3- Kies dan één van de volgende veiligheidssleutelsystemen:**

- Met verschillende sleutels (KD)
- Met gelijke sleutels (KA)
- Met hoofdsleutel (MK)
- Met centrale hoofdsleutel (GMK)
- Met gelijke sleutels en hoofdsleutel (KAMK)

## SLEUTELBEHEER

Om de integriteit van een vergrendelingssysteem te behouden, is het van cruciaal belang dat er geen duplicaatsleutels worden uitgegeven.

Master Lock® biedt een gratis sleutelbeheerservice om de sleutelnummers die door klanten worden gebruikt te registreren. Zodra een systeem is geregistreerd, bezorgt Master Lock® u een unieke gebruikers-id. Door deze id te gebruiken telkens als u nieuwe hangsloten bestelt, wijzen we een nieuwe sleutelcode toe aan elk nieuw slot. Op die manier worden onbedoelde duplicaatsleutels voorkomen.

[www.mastersafetyseries.nl](http://www.mastersafetyseries.nl)

# SCHLIESSANLAGEN SLEUTELSYSTEEM

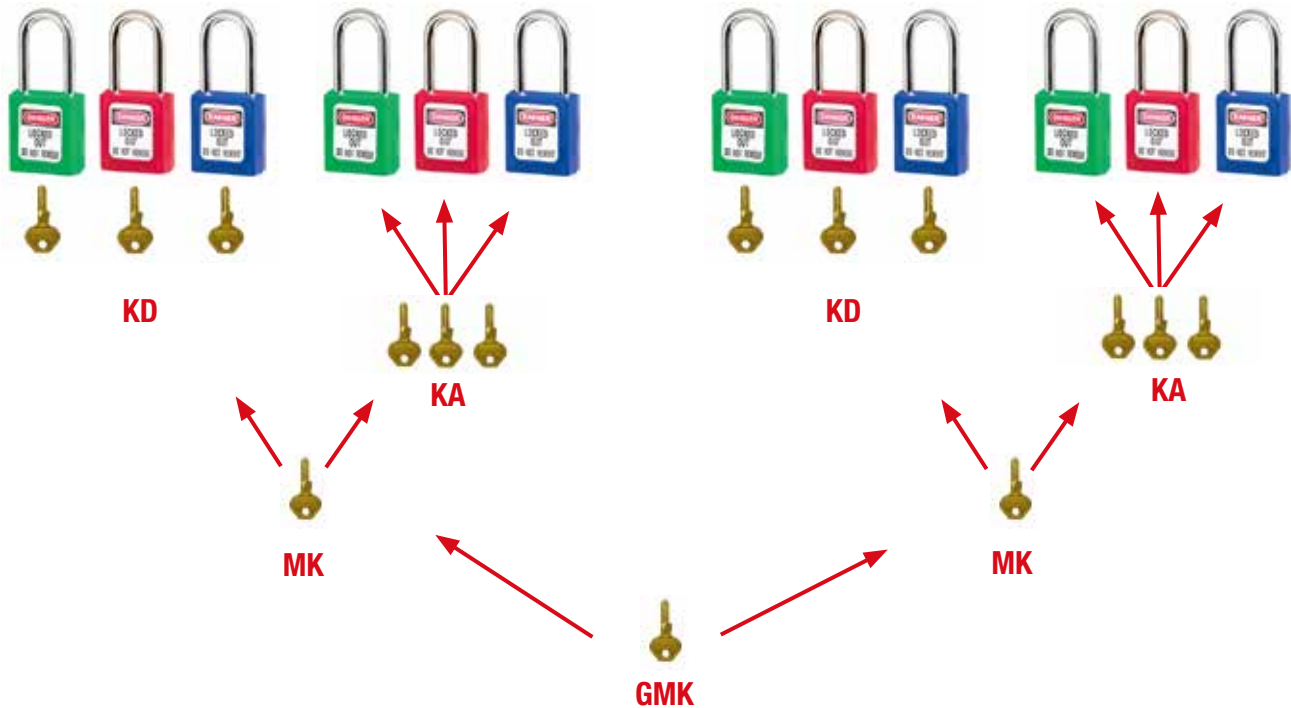

## KD - Schließanlage mit unterschiedlich schließenden Schlüsseln

Jeder Schlüssel öffnet nur ein einziges Vorhängeschloss.

## KA - Zentralschließanlage

Jedes Vorhängeschloss hat einen Schlüssel.  
Alle Schlüssel sind gleich und öffnen alle Vorhängeschlösser einer Gruppe.

## MK - Hauptschlüsselanlage

Ein Hauptschlüssel öffnet alle Vorhängeschlösser mehrerer Gruppen (KD und/oder KA).

## GMK - Generalhauptschlüsselanlage

Ein Generalhauptschlüssel hat Zugriff auf der höchsten Sicherheitsstufe und öffnet alle Vorhängeschlösser:

- Gruppen verschieden schließender Schlösser
- Gruppen verschieden schließender Schlösser mit jeweils einem Hauptschlüssel pro Gruppe
- Gruppen gleichschließender Schlösser
- Gruppen gleichschließender Schlösser mit jeweils einem Hauptschlüssel pro Gruppe
- Gemischte Gruppen aus gleichschließenden oder verschieden schließenden Schlössern und Schlössern mit jeweils einem Hauptschlüssel pro Gruppe

## KD – Met verschillende sleutels

De sleutel opent slechts één hangslot.

## KA – Met gelijke sleutels

Elk hangslot heeft zijn eigen sleutel.  
Alle sleutels zijn identiek en openen alle hangsloten in een groep.

## MK – Met hoofdsleutel

Een hoofdsleutel kan alle hangsloten in verschillende groepen openen (KD en/of KA).

## GMK – Met centrale hoofdsleutel

Een centrale hoofdsleutel biedt de meeste toegangsmogelijkheden en opent alle hangsloten, waaronder:

- groepen hangsloten met verschillende sleutels
- groepen hangsloten met verschillende sleutels met een hoofdsleutel
- groepen hangsloten met gelijke sleutels
- groepen hangsloten met gelijke sleutels met een hoofdsleutel
- gemengde groepen met gelijke sleutels (KA), verschillende sleutels (KD) en hoofdsleutels

Modellnummer/ Modelnummers	Anzahl Stifte/ Aantal stiften	Zylinder/ Cilinder	Schlüsselwechsel bei Schließanlage KD/ Sleutelwijzigingen in KD-systeem
S31 / S32 / S33 / 410 / 411 / 6835 (für Schließanlage KD oder KA) / (voor KD- of KA-systeem)	6	W401	44.000
S31 / S32 / S33 / 410 / 411 / 6835 (nur für Schließanlage MK) / (voor MK-systeem)	6	W417	44.000
406 (für Schließanlage KD oder KA) / (voor KD- of KA-systeem)	6	W401	44.000
406 (nur für Schließanlage MK) / (voor MK-systeem)	6	W417	44.000
A1105 / A1106 / A1107 (für Schließanlage KD oder KA) / (voor KD- of KA systeem)	6	W401	44.000
A1165 / A1166 / A1167 (nur für Schließanlage MK) / (voor MK-systeem)	6	W417	44.000

# VORHÄNGESCHLÖSSER / HANGSLOTEN

## Zenex™ Verriegelungs-vorhängeschloss

### S31-S32-S33

Korrosionsbeständig.  
Widersteht extremen Temperaturen im Bereich von -57 °C bis +177 °C.  
Beständig gegenüber Chemikalien.  
UV-beständiges Vorhängeschlossgehäuse.  
Vorhängeschloss-Optionen: verschieden schließend (KD), gleichschließend (KA), mit Hauptschlüssel (MK).  
Geliefert mit Einzelschlüssel.  
Gehäusesseiten und Front können zur dauerhaften Identifizierung mit einer Lasergravur versehen werden.  
Einschließlich Vorhängeschloss-Etiketten „Danger“ und „Property of“ in Französisch, Englisch und Spanisch.  
Auch erhältlich mit Foto-ID-Etiketten (Modell S142).

### S31

Zenex™ Komposit-Gehäuse/Edelstahl-Bügel.  
Schlüsselrückhaltung.  
Kann in Gefahrenzonen eingesetzt werden.  
Geeignet für die Verwendung in explosiven Atmosphären (Verwendung in Bereichen der Zone 2).

### S32

Zenex™ Komposit-Gehäuse/Nylon-Bügel.  
Ohne Schlüsselrückhaltung.  
Nicht leitend, mit Funkenschutz, dielektrisch getestet.  
Zugfestigkeit in geschlossener Position: 39 kg.  
Kann in Gefahrenzonen eingesetzt werden.  
Geeignet für die Verwendung in explosiven Atmosphären (Verwendung in Bereichen der Zone 2).  
Verfügbar ab Februar 2013.

### S33

Zenex™ Komposit-Gehäuse/Edelstahl-Bügel.  
Ohne Schlüsselrückhaltung.

### COV

Robuste, witterungsbeständige TPE-Abdeckung (thermoplastisches Elastomer) zum Schutz von Bügelansatz und Schlüsseloch. Silikonfreie Abdeckung.  
Option für die Verriegelungsvorhängeschlösser S31, S32 und S33.



9 Farboptionen: Fügen Sie das gewünschte Farb-Suffix hinzu.  
9 kleuren naar keuze: de gewenste kleurcode toevoegen

## Zenex™ vergrendelings-hangslot

### S31-S32-S33

Corrosiebestendig.  
Bestand tegen temperaturen van -57 °C tot +177 °C.  
Chemisch bestendig.  
Hangslot met UV-stabiel huis.  
Hangslotoptie: verschillende sleutels (KD), gelijke sleutels (KA), hoofdsleutel (MK).  
Geleverd met één enkele sleutel.  
Mogelijkheid tot lasergravering op zijkanten en voor-/achterkant van het huis voor permanente identificatie.  
Hangslotlabels “Danger” en “Property of” in het Frans, Engels en Spaans zijn inbegrepen.  
Tevens verkrijgbaar met pasfotolabels (model S142).

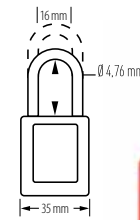

S31



\* Geeignet für die Verwendung in explosiven Atmosphären  
Geschikt voor explosieve atmosfeer.

### S31

Zenex™ composiet huis/roestvrijstalen beugel.  
Vastzittende sleutel.  
Veilig voor gebruik in gevaarlijke omgevingen.  
Geschikt voor gebruik in explosieve atmosfeer (gebruik in omgevingen zone 2).

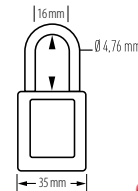

S32



\* Geeignet für die Verwendung in explosiven Atmosphären  
Geschikt voor explosieve atmosfeer.

### S32

Zenex™ composiet huis/nylon beugel.  
Niet-vastzittende sleutel  
Niet-geleidend, vonkvrij, doorslagbeveiliging.  
Treksterkteweerstand in gesloten positie: 39 kg.  
Veilig voor gebruik in gevaarlijke omgevingen.  
Geschikt voor gebruik in explosieve atmosfeer (gebruik in omgevingen zone 2).  
Beschikbaar vanaf februari 2013.

### S33

Zenex™ composiet huis/roestvrijstalen beugel.  
Niet-vastzittende sleutel.

### COV

Robuuste TPE (Thermoplastic Elastomer) weerbestendige kap beschermt beugelbasis en siliconenvrije afdekking van het sleutelgat  
Optie voor S31, S32 en S33 vergrendelingshangsloten.

COV



Ref./Ref.	Beschreibung/Omschrijving	Gehäuse/Huis		Bügel/Beugel			
		Breite/Breedte	Höhe/Hoogte	Hauteur/Lengte	Länge/Ruimte	Durchmesser/Diameter	Stifte/Stiften
S31	Zenex™ Vorhängeschlösser - Edelstahl-Bügel - Schlüsselrückhaltung Zenex™ hangsloten - roestvrijstalen beugel - vastzittende sleutel	35 mm	48 mm	38 mm	16 mm	4,76 mm	6
S31LT	Zenex™ Vorhängeschlösser - Edelstahl-Bügel - langer Bügel - Schlüsselrückhaltung Zenex™ hangsloten - roestvrijstalen beugel - hoge beugel - vastzittende sleutel	35 mm	48 mm	76 mm	16 mm	4,76 mm	6
S32	Zenex™ Vorhängeschlösser - Komposit-Bügel - Keine Schlüsselrückhaltung Zenex™-hangsloten - composiet beugel - Niet-vastzittende sleutel	35 mm	48 mm	38 mm	16 mm	4,76 mm	6
S33	Zenex™ Vorhängeschlösser - Edelstahl-Bügel - keine Schlüsselrückhaltung Zenex™ hangsloten - roestvrijstalen beugel - niet-vastzittende sleutel	35 mm	48 mm	38 mm	16 mm	4,76 mm	6
S33LT	Zenex™ Vorhängeschlösser - Edelstahl-Bügel - langer Bügel - keine Schlüsselrückhaltung Zenex™ hangsloten - roestvrijstalen beugel - hoge beugel - niet-vastzittende sleutel	35 mm	48 mm	76 mm	16 mm	4,76 mm	6
COV	Vorhängeschloss-Option Extreme Cover für S31/S32/S33 / Extreme Cover-optie voor hangslot S31/S32/S33						
S30COVERS	Extreme Cover für S31/S32/S33 (Großpackung mit 72 Stück) / Extreme Cover S31/S32/S33 (pak van 72)						

Zenex™ ist ein eingetragenes Warenzeichen von Master Lock®. / Zenex™ is een geregistreerd handelsmerk van Master Lock®  
\* Unabhängiger Test durchgeführt am 11.07.2012, gültig bis 11.07.2014 / Onafhankelijke tests, gepubliceerd op 11.07.2012, geldig tot 11.07.2014.



# VORHÄNGESCHLÖSSER / HANGSLOTEN

## Zenex™ Verriegelungs- vorhängeschloss

### 406

Zenex™ Komposit-Gehäuse.  
Nylon-Bügel mit 6 mm Durchmesser.  
Nicht leitendes Vorhängeschloss, dielektrischer Schutz, Funkenschutz.  
Korrosionsbeständig.  
Widersteht extremen Temperaturen im Bereich von -57 °C bis +177 °C.  
Beständig gegenüber Chemikalien.  
UV-beständiges Vorhängeschlossgehäuse.  
Zugfestigkeit in geschlossener Position: 114 kg.  
Vorhängeschloss-Optionen: verschieden schließend (KD), gleichschließend (KA), mit Hauptschlüssel (MK).  
Geliefert mit Einzelschlüssel.  
Gehäuseseiten und Front können zur dauerhaften Identifizierung mit einer Lasergravur versehen werden.  
Einschließlich Vorhängeschloss-Etiketten „Danger“ und „Property of“.  
Kann in Gefahrenzonen eingesetzt werden.  
Geeignet für die Verwendung in explosiven Atmosphären (Verwendung in Bereichen der Zone 2).

### 410-411

Zenex™ Komposit-Gehäuse.  
Bügel aus gehärtetem Stahl, Durchmesser 6 mm.  
Widersteht extremen Temperaturen im Bereich von -57 °C bis +177 °C.  
Beständig gegenüber Chemikalien.  
UV-beständiges Vorhängeschlossgehäuse.  
Vorhängeschloss-Optionen: verschieden schließend (KD), gleichschließend (KA), mit Hauptschlüssel (MK).  
Geliefert mit Einzelschlüssel.  
Gehäuseseiten und Front können zur dauerhaften Identifizierung mit einer Lasergravur versehen werden.  
Einschließlich Vorhängeschloss-Etiketten „Danger“ und „Property of“ in Französisch, Englisch und Spanisch.  
Erhältlich mit großem Gehäuse (Artikelnr. 411).



8 Farboptionen: Fügen Sie das gewünschte Farb-Suffix hinzu.  
8 kleuren naar keuze: de gewenste kleurcode toevoegen

## Zenex™ vergrendelings- hangslot

### 406

Zenex™ composiet huis.  
Beugel van 6 mm diameter van composietnylon.  
Niet-geleidend hangslot, doorslagbeveiliging, vonkvrij.  
Corrosiebestendig.  
Bestand tegen temperaturen van -57 °C tot +177 °C.  
Chemisch bestendig.  
Hangslot met UV-stabiel huis.  
Treksterkteverstand in gesloten positie: 114 kg.  
Hangslotoptie: verschillende sleutels (KD), gelijke sleutels (KA), hoofdsleutel (MK).  
Geleverd met één enkele sleutel.  
Mogelijkheid tot lasergravering op zijanten en voor-/achterkant van het huis voor permanente identificatie.  
Hangslotlabels “Danger” en “Property of” zijn inbegrepen.  
Veilig voor gebruik in gevaarlijke omgevingen.  
Geschikt voor gebruik in explosieve atmosfeer (gebruik in omgevingen zone 2)



406



\* Geschikt für die Verwendung in explosiven Atmosphären  
Geschikt voor explosieve atmosfeer.

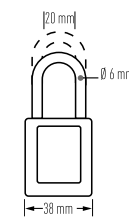

410

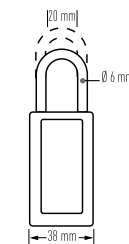

411

Ref./Ref.	Beschreibung/Omschrijving	Gehäuse/Huis		Bügel/Beugel			Stifte/ Stiffen
		Breite/ Breedte	Höhe/ Hoogte	Hauteur/ Lengte	Länge/ Ruimte	Durchmesser/ Diameter	
406	Zenex™ Vorhängeschlösser - Komposit-Bügel - Schlüsselrückhaltung Zenex™-hangsloten - composiet beugel - vastzittende sleutel	38 mm	44 mm	38 mm	20 mm	6 mm	6
410	Zenex™ Vorhängeschlösser - Bügel aus gehärtetem Stahl - Schlüsselrückhaltung Zenex™-hangsloten - hardstalen beugel - vastzittende sleutel	38 mm	44 mm	38 mm	20 mm	6 mm	6
410LT	Zenex™ Vorhängeschlösser - Bügel aus gehärtetem Stahl - langer Bügel - Schlüsselrückhaltung Zenex™-hangsloten - hardstalen beugel - hoge beugel - vastzittende sleutel	38 mm	44 mm	76 mm	20 mm	6 mm	6
410AST	Set mit 8 Zenex™ Vorhängeschlössern - Bügel aus gehärtetem Stahl - Schlüsselrückhaltung - KD Set van 8 Zenex™-hangsloten - hardstalen beugel - vastzittende sleutel - KD	38 mm	44 mm	38 mm	20 mm	6 mm	6
411	Zenex™ Vorhängeschlösser - großes Gehäuse - Bügel aus gehärtetem Stahl - Schlüsselrückhaltung Zenex™-hangsloten - hoog huis - hardstalen beugel - vastzittende sleutel	38 mm	76 mm	38 mm	20 mm	6 mm	6
411LT	Zenex™ Vorhängeschlösser - großes Gehäuse - Bügel aus gehärtetem Stahl - langer Bügel - Schlüsselrückhaltung Zenex™-hangsloten - hoog huis - hardstalen beugel - hoge beugel - vastzittende sleutel	38 mm	76 mm	76 mm	20 mm	6 mm	6
411AST	Set mit 8 Zenex™ Vorhängeschlössern - großes Gehäuse - Bügel aus gehärtetem Stahl - Schlüsselrückhaltung - KD Set van 8 Zenex™-hangsloten - hoog huis - hardstalen beugel - vastzittende sleutel - KD	38 mm	76 mm	76 mm	20 mm	6 mm	6

Zenex™ ist ein eingetragenes Warenzeichen von Master Lock®. / Zenex™ is een geregistreerd handelsmerk van Master Lock®

\* Unabhängiger Test durchgeführt am 11.07.2012, gültig bis 11.07.2014 / Onafhankelijke tests, gepubliceerd op 11.07.2012, geldig tot 11.07.2014.

# VORHÄNGESCHLÖSSER / HANGSLOTEN

## Vorhängeschlösser aus Aluminium und Stahl

### Aluminium-Vorhängeschloss 6835

Stahl-Bügel.

Hervorragende Korrosionsbeständigkeit.

Gehäuseseiten und Front können zur dauerhaften Identifizierung mit einer Gravur versehen werden. Geliefert mit 2 Schlüsseln.

Verfügbare Optionen:

- verschieden schließend (KD), gleichschließend (KA), mit Hauptschlüssel (MK)
- Schlüsselryckhaltung
- Messing-Bügel für verbesserte Korrosionsbeständigkeit
- Lieferung mit 1 Schlüssel möglich

### Eloxiertes Aluminium-Vorhängeschloss A1105, A1106, A1107, A1165, A1166, A1167

Chrom-Beschichtung und Borcarbid-Bügel.

Hervorragende Korrosionsbeständigkeit.

Geliefert mit 2 Schlüsseln.

Verfügbare Optionen:

- Verschieden schließend (KD), gleichschließend (KA), mit Hauptschlüssel (MK)
- Lieferung mit 1 Schlüssel möglich

### Stahl-Vorhängeschloss 3

Stahl-Bügel.

Geliefert mit 2 Schlüsseln.

Verfügbare Optionen:

- Verschieden schließend (KD), gleichschließend (KA), mit Hauptschlüssel (MK)
- Lieferung mit 1 Schlüssel möglich

## Aluminium en gelamineerd stalen hangsloten

### Aluminium hangsloten 6835

Stalen beugel.

Voortreffelijke corrosiebestendigheid.

Mogelijkheid tot gravering op zijkanen en voor-/achterkant van het huis voor permanente identificatie. Geleverd met 2 sleutels.

Beschikbare opties:

- Met verschillende sleutels (KD), gelijke sleutels (KA), hoofdsleutel (MK)
- Vastzittende sleutel
- Messing beugel voor betere corrosiebestendigheid
- Leverbaar met 1 sleutel

### Geanodiseerd aluminium hangslot A1105, A1106, A1107, A1165, A1166, A1167

Verchromd stalen beugels uit boronlegering.

Voortreffelijke corrosiebestendigheid.

Geleverd met 2 sleutels.

Beschikbare opties:

- Met verschillende sleutels (KD), gelijke sleutels (KA), hoofdsleutel (MK)
- Leverbaar met 1 sleutel

### Gelamineerd stalen hangslot 3

Stalen beugel.

Geleverd met 2 sleutels.

Beschikbare opties:

- Met verschillende sleutels (KD), gelijke sleutels (KA), hoofdsleutel (MK)
- Leverbaar met 1 sleutel

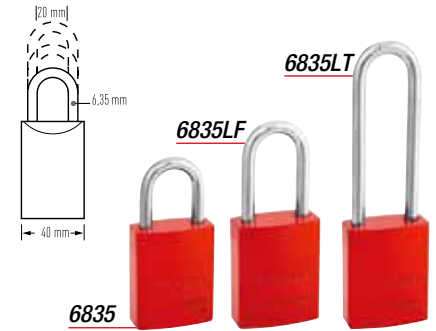

6835  
6835LF  
6835LT

6 Farboptionen: Fügen Sie das gewünschte Farb-Suffix hinzu.  
6 colour options: Add desired colour suffix



A1106

9 Farboptionen: Fügen Sie das gewünschte Farb-Suffix hinzu.  
9 colour options: Add desired colour suffix



3

6 Farboptionen: Fügen Sie das gewünschte Farb-Suffix hinzu.  
6 colour options: Add desired colour suffix



Ref./Ref.	Beschreibung/Omschrijving	Gehäuse/Huis		Bügel/Beugel			Stifte/Stiften
		Breite/Breedte	Höhe/Hoogte	Hauteur/Lengte	Länge/Ruimte	Durchmesser/Diameter	
6835	Aluminium-Vorhängeschloss - Stahl-Bügel Aluminium hangslot - stalen beugel	40 mm	50 mm	25 mm	20 mm	6,35 mm	5
6835LF	Aluminium-Vorhängeschloss - Stahl-Bügel - langer Bügel Aluminium hangslot - stalen beugel - hoge beugel	40 mm	50 mm	38 mm	20 mm	6,35 mm	5
6835LT	Aluminium-Vorhängeschloss - Stahl-Bügel - extra langer Bügel Aluminium hangslot - stalen beugel - extrahoge beugel	40 mm	50 mm	72 mm	20 mm	6,35 mm	5
A1105	Eloxiertes Aluminium-Vorhängeschloss - Borcarbid-Bügel - Standard-Bügel Geanodiseerd aluminium hangslot - beugel uit boronlegering - standaardbeugel	38 mm	46 mm	25 mm	19 mm	6 mm	5
A1106	Eloxiertes Aluminium-Vorhängeschloss - Borcarbid-Bügel - langer Bügel Geanodiseerd aluminium hangslot - beugel uit boronlegering - hoge beugel	38 mm	46 mm	38 mm	19 mm	6 mm	5
A1107	Eloxiertes Aluminium-Vorhängeschloss - Borcarbid-Bügel - extra langer Bügel Geanodiseerd aluminium hangslot - beugel uit boronlegering - extrahoge beugel	38 mm	46 mm	75 mm	19 mm	6 mm	5
A1165	Eloxiertes Aluminium-Vorhängeschloss - Borcarbid-Bügel - Standard-Bügel Geanodiseerd aluminium hangslot - beugel uit boronlegering - standaardbeugel	38 mm	46 mm	25 mm	19 mm	6 mm	6
A1166	Eloxiertes Aluminium-Vorhängeschloss - Borcarbid-Bügel - langer Bügel Geanodiseerd aluminium hangslot - beugel uit boronlegering - hoge beugel	38 mm	46 mm	38 mm	19 mm	6 mm	6
A1167	Eloxiertes Aluminium-Vorhängeschloss - Borcarbid-Bügel - extra langer Bügel Geanodiseerd aluminium hangslot - beugel uit boronlegering - extrahoge beugel	38 mm	46 mm	75 mm	19 mm	6 mm	6
3	Stahl-Vorhängeschloss - Bügel aus gehärtetem Stahl - Standard-Bügel Gelamineerd stalen hangslot - hardstalen beugel - standaardbeugel	40 mm	42 mm	19 mm	16 mm	7,1 mm	4
3LF	Stahl-Vorhängeschloss - Bügel aus gehärtetem Stahl - langer Bügel Gelamineerd stalen hangslot - hardstalen beugel - hoge beugel	40 mm	42 mm	38 mm	16 mm	7,1 mm	4
3LH	Stahl-Vorhängeschloss - Bügel aus gehärtetem Stahl - extra langer Bügel Gelamineerd stalen hangslot - hardstalen beugel - extrahoge beugel	40 mm	42 mm	51 mm	16 mm	7,1 mm	4
1220AST	Set mit 6 Stahl-Vorhängeschlössern - Bügel aus gehärtetem Stahl (1 in jeder Farbe) - KD Set van 6 gelamineerd stalen hangsloten - hardstalen beugel (1 van elke kleur) - KD	40 mm	42 mm	38 mm	16 mm	7,1 mm	4
1220LHAST	Set mit 6 Stahl-Vorhängeschlössern - gehärteter Stahl - langer Bügel (1 in jeder Farbe) - KD Set van 6 gelamineerd stalen hangsloten - hardstalen beugel - hoge beugel (1 van elke kleur) - KD	40 mm	42 mm	51 mm	16 mm	7,1 mm	4
1220DSP1	Verriegelungs-Starter-Set; 2-mal 420; 6-mal 3; 6-mal 71TAG; 6-mal 71SC9 Veiligheidsstarterkit; twee 420; zes 3; zes 71TAG; zes 71SC9	-	-	-	-	-	4

## Identifizierungsetiketten für Vorhängeschlösser

Ideal für Angaben wie z. B. Name des Mitarbeiters, Abteilung/Unternehmensbereich/Schicht.

### Modell 0411-5705

Foto-ID-Etiketten für Vorhängeschloss Nr. 411.

### Modell 6835-5700

Foto-ID-Etiketten für Aluminium-Vorhängeschloss 6835 und Vorhängeschlösser A1100.

### Modell S140

Vorhängeschloss-Etiketten für S31, S32, S33, 406 und 410.

In 13 Sprachen erhältlich: Französisch, Englisch, Deutsch, Niederländisch, Spanisch, Italienisch, Portugiesisch, Mandarin-Chinesisch, Tschechisch, Polnisch, Ungarisch, Russisch und Japanisch.

### Modell S141

Zweisprachige Etiketten für Vorhängeschloss Nr. 411. In 11 Sprachen erhältlich: Französisch/Englisch, Spanisch/Englisch, Deutsch/Englisch, Italienisch/Englisch, Niederländisch/Englisch, Mandarin-Chinesisch/Englisch, Russisch/Englisch, Portugiesisch/Englisch, Japanisch/Englisch, Tschechisch/Englisch, Polnisch/Englisch.

### Modell S142

Foto-ID-Etiketten für Vorhängeschlösser S31, S32 und S33.

Selbstklebende transparente Folie zur Befestigung eines Passfotos.

### Modell 461

Vorhängeschloss-Etikett für 3 und 6835.

## Identificatielabels voor hangsloten

Ideaal om de naam van de werknemer of het afdelings-/divisie-/ploegnummer op te schrijven.

### Model 0411-5705

Pasfotolabels voor hangslot nr. 411.

### Model 6835-5700

Pasfotolabels voor aluminium hangsloten van de series 6835 en A1100.

### Model S140

Hangslotlabels voor S31, S32, S33, 406 & 410.

Beschikbaar in 13 talen: Frans, Engels, Duits, Nederlands, Spaans, Italiaans, Portugees, Mandarijn Chinees, Tsjechisch, Pools, Hongaars, Russisch en Japans.

### Model S141

Tweetalige labels voor hangslot nr. 411.

Beschikbaar in 11 talen: Frans/Engels, Spaans/Engels, Duits/Engels, Italiaans/Engels, Nederlands/Engels, Mandarijn Chinees/Engels, Russisch/Engels, Portugees/Engels, Japans/Engels, Tsjechisch/Engels, Pools/Engels.

### Model S142

Pasfotolabels voor hangsloten S31, S32 & S33. Pasfoto kan erop worden bevestigd d.m.v. de zelfklevende transparante folie.

### Model 461

Hangslotlabel voor 3 en 6835.

0411-5705



6835-5700



S140



S141



S142



461



Ref./Ref.	Beschreibung/Omschrijving	Anz. pro Beutel/ Hvh. per zak
0411-5705	Foto-ID-Etiketten für Vorhängeschlösser der Serie 411 Pasfotolabels voor hangsloten serie 411	6 Stück 6 stuks
6835-5700	Foto-ID-Etiketten für Vorhängeschlösser der Serie 6835 und A1100 Pasfotolabels voor hangsloten serie 6835 & A1100	6 Stück 6 stuks
6835-5701	Rolle mit 500 Foto-ID-Etiketten für Vorhängeschlösser der Serie 6835 und A1100 Rol van 500 pasfotolabels voor hangsloten series 6835 & A1100	6 Stück 6 stuks
461	Vorhängeschloss-Etiketten mit durchsichtiger Folie für Vorhängeschlösser der Serie 3 und 6835 Hangslotlabels met gelamineerde transparante folie voor hangsloten 3 & 6835	50 Stück 50 stuks
S140	Identifizierungsetiketten in Englisch, Französisch oder Spanisch für Vorhängeschlösser der Serie S31, S32, S33, 406 und 410 Identificatielabels in het Engels, Frans of Spaans voor hangsloten serie S31, S32, S33, 406 & 410	150 Stück (50 Stück/Sprache) 150 stuks (50 per taal)
S141	Zweisprachiges Identifizierungsetikett in Englisch/Französisch oder Englisch/Spanisch für Vorhängeschlösser der Serie 411 Tweetalig identificatielabel in het Engels/Frans of Engels/Spaans voor hangsloten serie 411	100 Stück (50 Stück/Sprache) 100 stuks (50 per taal)
S142	Foto-ID-Etikett in Englisch für Vorhängeschlösser der Serie S31, S32 und S33 Pasfotolabel in het Engels voor serie S31, S32 & S33	6 Stück 6 stuks

## Gravur

Eine Methode zur dauerhaften und haltbaren individuellen Anpassung Ihrer Sicherheitsverriegelungs-Vorhängeschlösser

- Erhältlich für Zenex™ (Lasergravur) und Aluminium-Vorhängeschlösser
- Weitere Informationen zur Lasergravur finden Sie auf unserer Website [www.safetyseries.de](http://www.safetyseries.de)

## Graveren

Een permanente en duurzame methode om uw vergrendelingshangsloten te personaliseren.

- Verkrijgbaar op Zenex™-hangsloten (lasergravering) en hangsloten uit aluminium
- Download meer informatie over lasergravering op [www.mastersafetyseries.nl](http://www.mastersafetyseries.nl)



## Verriegelungsschließbügel

### 416 und 417

Aluminium-Gehäuse.  
Vinyl-Beschichtung.  
Für bis zu sechs Vorhängeschlösser mit  
Bügeln bis 6,35 mm Durchmesser.

### 418 und 419

Stahl-Gehäuse.  
418: Für bis zu vier Vorhängeschlösser mit  
Bügeln bis 6,35 mm Durchmesser.  
419: Für bis zu acht Vorhängeschlösser mit  
Bügeln bis 6,35 mm Durchmesser.

### 420, 421, 422 und 424

Stahl-Gehäuse mit Handgriff mit  
Vinylbeschichtung.  
Für bis zu sechs Vorhängeschlösser mit  
Bügeln bis 6,35 mm Durchmesser.

### 427

Kombiniert eine Verriegelung durch mehrere  
Personen und eine Identifizierung pro Etikett.  
Gefederte eloxierte Aluminium- und  
Edelstahlklaue.  
Anzahl Vorhängeschlösser: 5  
Erhältliche Farben: schwarz, blau, grün, lila, rot  
und gelb.

### 428

Gehäuse und Klaue aus Nylon.  
Nicht leitender Schließbügel, dielektrischer  
Schutz, Funkenschutz.  
Ideal für elektrische Anlagen.  
Für bis zu sechs Vorhängeschlösser mit  
Bügeln bis 6,35 mm Durchmesser.  
Kann in Gefahrenzonen eingesetzt werden.  
Geeignet für die Verwendung in explosiven  
Atmosphären (Verwendung in Bereichen der Zone 2).

### 429

Gehäuse und Klaue aus Aluminium.  
Doppelklaue.  
Für bis zu acht Vorhängeschlösser mit Bügeln  
bis 6,35 mm Durchmesser.

### AL080 und AL0802

Stahl-Klaue mit Handgriff mit Vinylbeschich-  
tung.  
Für bis zu sechs Vorhängeschlösser mit  
Bügeln bis 6,35 mm Durchmesser.

## Slotvermeerderaars

### 416 en 417

Aluminium huis.  
Met vinyl bekleed.  
Kunnen tot zes hangsloten bevatten met  
beugels tot 6,35 mm diameter.

### 418 en 419

Stalen huis.  
418: kan tot vier hangsloten bevatten met  
beugels tot 6,35 mm diameter.  
419: kan tot acht hangsloten bevatten met  
beugels tot 6,35 mm diameter.

### 420, 421, 422 en 424

Stalen huis en met vinyl beklede handgreep.  
Kan tot zes hangsloten bevatten met beugels  
tot 6,35 mm diameter.

### 427

Combineert meervoudige vergrendeling en  
identificatie.  
Geveerde bek uit geanodiseerd aluminium en  
roestvrij staal.  
Aansluitmogelijkheden hangsloten: 5  
Verkrijgbare kleuren: zwart, blauw, groen,  
paars, rood en geel.

### 428

Nylon huis en bek.  
Niet-geleidende slotvermeerderaar,  
doorslagbeveiliging, vonkvrij.  
Ideaal voor elektrische toepassingen.  
Kan tot zes hangsloten bevatten met beugels  
tot 6,35 mm diameter.  
Veilig voor gebruik in gevaarlijke omgevingen.  
Geschikt voor gebruik in explosieve atmosfeer  
(gebruik in omgevingen zone 2)

### 429

Aluminium huis en bek.  
Dubbele bek.  
Kan tot acht hangsloten bevatten met beugels  
tot 6,35 mm diameter.

### AL080 en AL0802

Stalen bek en met vinyl beklede handgreep.  
Kunnen tot zes hangsloten bevatten met  
beugels tot 6,35 mm diameter.

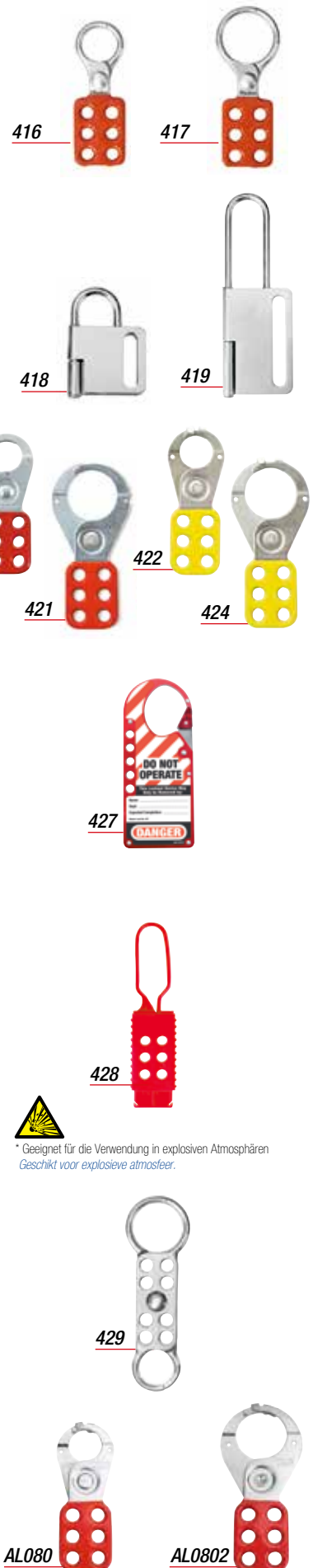

## Verriegelungsschließbügel

### S430

Zenex™ Komposit-Gehäuse.  
Stahl-Bügel.  
Ideal für elektrische Leitungsschutzschalter.  
Für bis zu zwei Vorhängeschlösser mit Bügeln bis 6 mm Durchmesser.  
Widersteht extremen Temperaturen und Chemikalien, UV-beständig.  
Kann in Gefahrenzonen eingesetzt werden.  
Geeignet für die Verwendung in explosiven Atmosphären (Verwendung in Bereichen der Zone 2).

### S431

Gehäuse und Bügel aus Edelstahl.  
Ideal für elektrische Leitungsschutzschalter.  
Für bis zu acht Vorhängeschlösser mit Bügeln bis 6 mm Durchmesser.  
Widersteht extremen Temperaturen und Chemikalien, UV-beständig.  
Korrosionsbeständig.

## Slotvermeerderaars

### S430

Zenex™ composiet huis.  
Stalen beugel.  
Ideaal voor stroomonderbrekers.  
Kan tot twee hangsloten bevatten met beugels tot 6 mm diameter.  
Is bestand tegen extreme temperaturen en chemicaliën, UV-stabiël.  
Veilig voor gebruik in gevaarlijke omgevingen.  
Geschikt voor gebruik in explosieve atmosfeer (gebruik in omgevingen zone 2)

### S431

Roestvrijstalen huis en beugel.  
Ideaal voor stroomonderbrekers.  
Kan tot acht hangsloten bevatten met beugels tot 6 mm diameter.  
Is bestand tegen extreme temperaturen en chemicaliën, UV-stabiël.  
Corrosiebestendig.



S430



\*Geeignet für die Verwendung in explosiven Atmosphären  
Geschikt voor explosieve atmosfeer.



S431

Ref./Ref.	Beschreibung/Omschrijving	Gehäuse/Huis		Klaue/Bek	Bügel/Beugel
		Breite/Breedte	Höhe/Hoogte	Innendurchmesser/Binnendiameter	Durchmesser/Diameter
416	Aluminium lock-out hasp - Vinyl-coated handle Aluminium slotvermeerderaar - met vinyl beklede handgreep	38 mm	111 mm	25 mm	6 mm
417	Aluminium-Verriegelungsschließbügel - Handgriff mit Vinyl-Beschichtung Aluminium slotvermeerderaar - met vinyl beklede handgreep	50 mm	124 mm	38 mm	6 mm
418	Stahl-Verriegelungsschließbügel Stalen slotvermeerderaar	60 mm	82 mm	25 mm	6 mm
419	Stahl-Verriegelungsschließbügel Stalen slotvermeerderaar	60 mm	168 mm	25 mm	6 mm
420	Stahl-Verriegelungsschließbügel - Roter Handgriff mit Vinyl-Beschichtung Stalen slotvermeerderaar - rode met vinyl beklede handgreep	44 mm	114 mm	25 mm	5 mm
421	Stahl-Verriegelungsschließbügel - Roter Handgriff mit Vinyl-Beschichtung Stalen slotvermeerderaar - rode met vinyl beklede handgreep	60 mm	127 mm	38 mm	6 mm
422	Stahl-Verriegelungsschließbügel - Gelber Handgriff mit Vinyl-Beschichtung Stalen slotvermeerderaar - gele met vinyl beklede handgreep	44 mm	114 mm	25 mm	5 mm
424	Stahl-Verriegelungsschließbügel - Gelber Handgriff mit Vinyl-Beschichtung Stalen slotvermeerderaar - gele met vinyl beklede handgreep	60 mm	127 mm	38 mm	6 mm
427	Verriegelungsschließbügel aus eloxiertem Aluminium und Edelstahl Geanodiseerd aluminium en roestvrijstalen slotvermeerderaar	44 mm	55 mm	-	-
428	Nylon-Komposit-Verriegelungsschließbügel Nylon composiet slotvermeerderaar	41 mm	174 mm	25 x 63 mm	6 mm
429	Aluminium-Verriegelungsschließbügel - Doppelklaue Aluminium slotvermeerderaar - dubbele bek	50 mm	149 mm	25 x 38 mm	6 mm
AL080	Stahl-Verriegelungsschließbügel - Handgriff mit Vinyl-Beschichtung Stalen slotvermeerderaar - met vinyl beklede handgreep	11 mm	44 mm	25 mm	7 mm
AL0802	Stahl-Verriegelungsschließbügel - Handgriff mit Vinyl-Beschichtung Stalen slotvermeerderaar - met vinyl beklede handgreep	60 mm	127 mm	38 mm	7 mm
S430	Stahl-Verriegelungsschließbügel - Komposit-Gehäuse Stalen slotvermeerderaar - composiet huis	57 mm	76 mm	25 mm	4 mm
S431	Verriegelungsschließbügel aus Edelstahl Roestvrij stalen slotvermeerderaar	44 mm	133 mm	25 mm	4 mm

Zenex™ ist ein eingetragenes Warenzeichen von Master Lock®. / Zenex™ is een geregistreerd handelsmerk van Master Lock®

\* Unabhängiger Test durchgeführt am 11.07.2012, gültig bis 11.07.2014 / Onafhankelijke tests, gepubliceerd op 11.07.2012, geldig tot 11.07.2014.

# ZUBEHÖR / ACCESSOIRES

## Verriegelungsgriff für Vorhängeschlösser S125

Gibt präzise an, wie viele Vorhängeschlösser für die Verriegelung der Anlage benötigt werden. Leichtes, festes Zenex™ Gehäuse. Beständig gegenüber Chemikalien und Korrosion. UV-beständig - integrierter Schlüsselhalter. Ergonomischer Handgriff. Für bis zu 12 Vorhängeschlösser. Beschreibbare Anhänger zur Identifizierung von Verriegelungspunkten. In 11 Sprachen erhältlich.

## Hangslotendrager S125

Geeft aan hoeveel hangsloten precies vereist zijn voor de vergrendeling van apparatuur. Licht, sterk Zenex™-huis. Chemisch bestendig - corrosiebestendig. UV-stabiel - geïntegreerde sleutelhanger. Ergonomisch handvat. Kan tot 12 hangsloten bevatten. Beschrijfbaar tags voor identificatie van vergrendelingspunten. Beschikbaar in 11 talen.



## Verriegelungskette 71CS und 71CH

Leichte Stahlkette mit Zinkbeschichtung. Zur Aufbewahrung der Vorhängeschlösser in der Nähe der zu verriegelnden Anlage. Passend für alle Master Lock® Klemmschellen (separat zu bestellen). 229 mm lang mit integriertem Kettenhalter.

## Vergrendelingsketting 71CS en 71CH

Licht gegalvaniseerd staal. Gebruikt om hangsloten dicht bij de te vergrendelen apparatuur te houden. Past op alle Master Lock®-bevestigingskragen (afzonderlijk verkrijgbaar). 229 mm lang met geïntegreerde kettinghouder.



## Klemmschelle 71SC7, 71SC8 und 71SC9

71SC7: passend für Bügel bis 4,75 mm Durchmesser. Geeignet für die Vorhängeschlösser S31, S32, S33. 71SC8: passend für Bügel bis 6,35 mm Durchmesser. Geeignet für die Vorhängeschlösser 410, 411, A1105, A1106, A1107, A1166, A1167 und 6835. 71SC9: passend für Bügel bis 7,1 mm Durchmesser. Geeignet für Stahl-Vorhängeschlösser der Serie 3.

## Bevestigingskraag 71SC7, 71SC8 en 71SC9

71SC7: geschikt voor beugeldiameter tot 4,75 mm. Geschikt voor hangsloten S31, S32, S33. 71SC8: geschikt voor beugeldiameter tot 6,35 mm. Geschikt voor hangsloten 410, 411, A1105, A1106, A1107, A1166, A1167 en 6835. 71SC9: geschikt voor beugeldiameter tot 7,1 mm. Geschikt voor gelamineerd stalen hangsloten serie 3.



## Verriegelungs-Befestigungskabel S100

Kabel zum Anbringen des Vorhängeschlosses in der Nähe des Verriegelungspunkts. Länge einstellbar von 50 bis 910 mm.

## Lockout Leash-lijn S100

Lijn voor bevestiging van hangslot nabij vergrendelingspunt. Lengte aanpasbaar van 50 tot 910 mm.

## Messing-Verriegelungsanhänger 71TAG

Gravierbarer Anhänger für Verriegelungsvorhängeschloss zur Identifizierung der Mitarbeiter. Mit Ring zur Befestigung an Klemmschellen 71SC8 und 71SC9.

## Messing vergrendelingstag 71TAG

Graveerbaar label voor bevestiging aan het vergrendelingshangslot met identificatie van elke werknemer. Met ring voor bevestiging aan bevestigingskragen 71SC8 en 71SC9.



Ref./Ref.	Beschreibung/Omschrijving	Länge/Lengte	Anz. pro Beutel/ Hvh. per zak
71CS	Leichte Verriegelungskette aus verzinktem Stahl Gegalvaniseerd stalen vergrendelingsketting - lichtgewicht	229 mm	12 Stück 12 stuks
71CH	Hochleistungs-Verriegelungskette aus verzinktem Stahl Gegalvaniseerd stalen vergrendelingsketting - heavy-duty	229 mm	12 Stück 12 stuks
71SC7	Klemmschelle. Passend für Bügel bis 4,75 mm Durchmesser. Für Vorhängeschlösser S31, S32, S33 Bevestigingskraag. Geschikt voor beugeldiameter tot 4,75 mm. Voor hangsloten S31, S32, S33	-	12 Stück 12 stuks
71SC8	Klemmschelle. Passend für Bügel bis 6,35 mm Durchmesser. Für Vorhängeschlösser 410, 411, 6835 Bevestigingskraag. Geschikt voor beugeldiameter tot 6,35 mm. Voor hangsloten 410, 411, 6835	-	12 Stück 12 stuks
71SC9	Klemmschelle. Passend für Bügel bis 7,1 mm Durchmesser. Für Stahl-Vorhängeschlösser der Serie 3 Bevestigingskraag. Geschikt voor beugeldiameter tot 7,1 mm. Voor gelamineerd stalen hangsloten serie 3	-	12 Stück 12 stuks
71TAG	Messing-Verriegelungsanhänger / Messing vergrendelingstag	13 x 44 mm	-
S100	Kabel zum Anbringen der Vorhängeschlösser in der Nähe der Verriegelungspunkte Lijn om hangsloten dicht bij vergrendelingspunten te houden	50 bis 910 mm	-
S125	Verriegelungsgriff für Vorhängeschlösser / Hangslotendrager	-	-

Zenex™ ist ein eingetragenes Warenzeichen von Master Lock® / Zenex™ is een geregistreerd handelsmerk van Master Lock®



# SICHERHEITSANHÄNGER UND INDIVIDUEL ANGEPASTE SICHERHEITSCHILDER

## VEILIGHEIDSTAGS EN VEILIGHEIDSANDUIDINGEN OP MAT

Anhänger/Schilder  
Tags en aand.

Elektrisch  
Elektr. toepass.

Mechanisch  
Mech. toepass.

Sets/Stations  
Kits en stations

Schloss/Sicherh.  
Veiligheidshangsloten

Kabel und Ketten  
Kabels en kettingen

Ladung  
Lading

Sichere Aufbewahrung  
Veilige opberging

Schließbügel  
Slotvermeeders

WEBSITES  
WEBSITES

# SICHERHEITSANHÄNGER VEILIGHEIDSTAGS

## Standard Guardian Extreme™ Anhänger

### Hervorragende Haltbarkeit unter allen Bedingungen

Geeignet für extreme Umgebungen

- Hergestellt aus robustem Industrie-Polypropylen
- Lange Lebensdauer – in Innen- und Außenbereichen
- Beständig gegenüber Staub und Schmutz, hoher Feuchtigkeit, UV-Strahlung, aggressiven Chemikalien, häufigem Waschen, extremen Temperaturen

### Bewährte Langlebigkeit

Die Guardian Extreme™ Anhänger haben sich in den härtesten Anwendungen bewährt:

- Test zur Wetterbeständigkeit (mehr als 4.000 Stunden mit QUV Bestitterungsgerät)
- Beständig gegenüber 30 gängigen Chemikalien\*
- Test mit extremen Temperaturen im Bereich von -45 °C bis 104 °C

### Kann in Gefahrenzonen eingesetzt werden.

Geeignet für die Verwendung in explosiven Atmosphären (Verwendung in Bereichen der Zone 2).

### Leicht zu erkennen

In den Anhänger eingeschmolzene Grafik:

- Auch aus der Ferne oder bei schwacher Beleuchtung leicht zu erkennen
- Anhänger sind beständig gegenüber Fett, Öl, Feuchtigkeit
- Anhänger können beschrieben werden; Beschriftung lässt sich anschließend wieder entfernen

Abmessungen: 146 x 76 mm

## Standaard Guardian Extreme™ -tags

### Duurzame prestaties in alle omstandigheden

Geschikt voor extreme omgevingen

- Vervaardigd uit extra sterk polypropyleen voor de industrie
- Duurzame prestaties – voor binnen- en buitentoeepassingen
- Bestand tegen stof en vuil, hoge vochtigheidsgraad, UV-straling, bijtende chemicaliën, frequente wasbeurten, extreme temperaturen

### Beproofde duurzaamheid

Guardian Extreme™-tags zijn getest in de meest veeleisende toepassingen:

- Testen onder weersomstandigheden (meer dan 4.000 uur versnelde UV-inwerking)
- Bestand tegen 30 veel gebruikte chemische stoffen\*
- Testen onder extreme temperaturen van -45 °C tot 104 °C

### Veilig voor gebruik in gevaarlijke omgevingen

Geschikt voor gebruik in explosieve atmosfeer (gebruik in omgevingen zone 2)

### Duidelijk leesbaar

Grafische elementen ingesmolten in de tag:

- Duidelijk leesbaar van op afstand of in slechte lichtomstandigheden
- De tags zijn bestand tegen vet, olie, vocht
- De tags zijn beschriftbaar en uitwisbaar

Afmetingen: 146 x 76mm

## Englische Anhänger - Entsprechen den europäischen Bestimmungen

## Engelse tags - Voldoen aan de Europese voorschriften



S4302LEN

S4303LEN

S4308LEN

S4314LEN

S4325LEN

S4331LEN

S4366LEN



S4367LEN



\*Geeignet für die Verwendung in explosiven Atmosphären  
Geschikt voor explosieve atmosfeer.

## Entsprechen den Bestimmungen in Großbritannien

## Voldoen aan de Britse voorschriften



S4202LEN

S4203LEN

S4208LEN

S4214LEN

S4225LEN

S4231LEN

S4266LEN

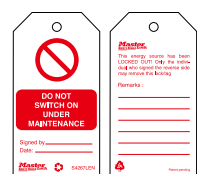

S4267LEN



S4239LEN



S4263LEN



S4264LEN



S4265LEN



S4268LEN



S4269LEN

\* Unabhängiger Test durchgeführt am 11.07.2012, gültig bis 11.07.2014 / Onafhankelijke tests, gepubliceerd op 11.07.2012, geldig tot 11.07.2014.



\* Geeignet für die Verwendung in explosiven Atmosphären  
Geschikt voor explosieve atmosfeer.



# SICHERHEITSANHÄNGER VEILIGHEIDSTAGS

## Deutsche Anhänger

## Duitse tags



## Niederländische Anhänger

## Nederlandse tags



## Italianische Anhänger

## Italiaanse tags



\*Geeignet für die Verwendung in explosiven Atmosphären  
Geschikt voor explosieve atmosfeer.

\* Unabhängiger Test durchgeführt am 11.07.2012, gültig bis 11.07.2014 / Onafhankelijke tests, gepubliceerd op 11.07.2012, geldig tot 11.07.2014.

Anhänger/Schilder  
Tags en aand.  
Elektrisch  
Elektr. toepass.  
Mechanisch  
Mech. toepass.  
Sets/Stations  
Kits en stations  
Schloss/Sicherh.  
Veiligheids hangsloten  
Kabel und Ketten  
Kabels en kettingen  
Lading  
Lading  
Sichere Aufbewahrung  
Veilige opberging  
Schließbügel  
Slotvermeedertars  
WEBSITES  
WEBSITES

# SICHERHEITSANHÄNGER VEILIGHEIDSTAGS

## Spanische Anhänger

## Spaanse tags



\*Geignet für die Verwendung in explosiven Atmosphären  
Geschikt voor explosieve atmosfeer.

## Französische Anhänger

## Fransse tags



S4380LFR



\*Geignet für die Verwendung in explosiven Atmosphären  
Geschikt voor explosieve atmosfeer.

**Getestete chemische Substanten\*:** Azeton, aliphatische Lösungsmittel, Ammoniak, anionische Tenside, 2-Butoxyethanol, Benzol, Benzyl-Ammoniumchlorid, Butanol, chlorierte alkalische Reiniger, Chlorbleiche, kryogenische Flüssigkeiten, Dimethylbenzyl-Ammoniumchlorid, Ethylenoxid, Formaldehyd, Glykol, Glykolether-Lösungsmittel, Salzsäure, Isopropanol, Keton, Methanol, Methyl-Polysilikon, Mineralöl, Naphtha, Phosphorsäure, Kaliumhydroxid, Kaliumhypochlorit, Propylenoxid, quaternäres Ammoniumchlorid, Natriumhydroxid Tetra-Azetat, Toluol, Trinitriumphosphat, Essig, Waschlösung, Xylen.

**Geteste chemische stoffen\*:** Aceton, alifatische oplosmiddelen, ammoniak, anionische surfactanten, 2-butoxyethanol, benzeen, benzyl-ammoniumchloride, butanol, chloorhoudende alkalische reinigingsmiddelen, chloorbleekmiddel, cryogene vloeistoffen, dimethyl-benzyl-ammoniumchloride, ethyleenoxide, formaldehyde, glycol, glycol-etheroplosmiddelen, hydrochloorzuur, isopropanol, keton, methanol, methyl-polysilicium, minerale olie, nafta, fosforzuur, kaliumhydroxide, kaliumhypochloriet, propyleenoxide, quaternaire ammoniumchloride, natriumhydroxide, tetra-azijnzuur, toluene, trinitriumfosfaat, azijn, wasoplosmiddel, xyleen.

\* Unabhängiger Test durchgeführt am 11.07.2012, gültig bis 11.07.2014 / Onafhankelijke tests, gepubliceerd op 11.07.2012, geldig tot 11.07.2014.

# SICHERHEITSANHÄNGER VEILIGHEIDSTAGS

## Flugzeug-Verriegelungs- anhänger S4529

- Das Guardian Extreme™ Verfahren ermöglicht die Herstellung extrem haltbarer Polypropylen-Anhänger
- Abmessungen: 78 x 39 mm
- Mit deutlichem Hinweis Danger – DO NOT OPERATE



\*Geeignet für die Verwendung in explosiven Atmosphären  
Geschikt voor explosieve atmosfeer.

## Vergrendelingstags voor vliegtuig S4529

- Guardian Extreme™-proces voor ultrasterke polypropyleen tags
- Afmetingen: 78 x 39 mm
- Met duidelijk bericht Danger – DO NOT OPERATE

S4529



## Gerüst-Anhänger S4700

- Guardian Extreme™ Anhänger
- Abmessungen: 229 x 76 mm
- Kennzeichnet die durchgeführten Arbeiten und warnt das Personal vor Gefahren



\*Geeignet für die Verwendung in explosiven Atmosphären  
Geschikt voor explosieve atmosfeer.

## Tags voor steigers S4700

- Guardian Extreme™-tags
- Afmetingen: 229 x 76 mm
- Duiden werkzaamheden in uitvoering aan en waarschuwen personeel voor gevaar

S4700



## Identifizierungsanhänger für Verriegelungspunkt S4500

- Guardian Extreme™ Anhänger
- Abmessungen: 38 x 76 mm
- Zum Kennzeichnen und Anbringen auf Verriegelungspunkten
- Ermöglicht die präzise Überwachung von Verriegelungsverfahren



\*Geeignet für die Verwendung in explosiven Atmosphären  
Geschikt voor explosieve atmosfeer.

## Identificatietags voor vergrendelingspunten S4500

- Guardian Extreme™-tags
- Afmetingen: 38 x 76 mm
- Ter identificatie aangebracht op vergrendelingspunten.
- Voor strikte controle op vergrendelingsprocedure.



S4500

## Verriegelungskennzeichnungen 463B

Magnetschild aus Fiberglas-Material höchster Qualität. Feste und robuste Konstruktion. Für alle Umgebungen geeignet, auch für den Außeneinsatz. Abmessungen: 127 x 90 mm. Hinweis „EQUIPMENT BEING SERVICED DO NOT OPERATE“. Zur Identifizierung von Anlagen, die verriegelt werden müssen.

## Lockout-aanduidingen 463B

Magnetische bord van hoogwaardige glasvezel. Stijve, robuuste constructie. Geschikt voor alle omgevingen, inclusief voor buitenshuis. Afmetingen: 127 x 90 mm. Met duidelijk bericht "EQUIPMENT BEING SERVICED DO NOT OPERATE". Identifieren van te vergrendelen apparatuur.

463B

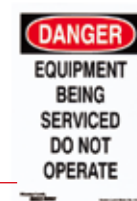

Ref./Ref.	Beschreibung/Omschrijving	Anz. pro Beutel/ Hvh. per zak
S4529	Luftfahrt-Anhänger / Luchtvaarttag	1
S4700	Gerüst-Anhänger - Rot - Englisch / Tags voor steigers - rood - Engels	1
S4701	Gerüst-Anhänger - Gelb - Englisch / Tags voor steigers - geel - Engels	1
S4702	Gerüst-Anhänger - Grün - Englisch / Tags voor steigers - groen - Engels	1
S4500CP1	Identifizierungsanhänger für Verriegelungspunkt - Bedienpult / Identificatietag voor vergrendelingspunten - controlepaneel	1
S4500E1	Identifizierungsanhänger für Verriegelungspunkt - Strom / Identificatietag voor vergrendelingspunten - elektriciteit	1
S4500G1	Identifizierungsanhänger für Verriegelungspunkt - Gas / Identificatietag voor vergrendelingspunten - gas	1
S4500P1	Identifizierungsanhänger für Verriegelungspunkt - Druckluft / Identificatietag voor vergrendelingspunten - pneumatiek	1
S4500S1	Identifizierungsanhänger für Verriegelungspunkt - Dampf / Identificatietag voor vergrendelingspunten - stoom	1
S4500V1	Identifizierungsanhänger für Verriegelungspunkt - Ventil / Identificatietag voor vergrendelingspunten - afsluiters	1
S4500W1	Identifizierungsanhänger für Verriegelungspunkt - Wasser / Identificatietag voor vergrendelingspunten - water	1
463B	Magnetisches Schild „DANGER - EQUIPMENT BEING SERVICED DO NOT OPERATE“ / Magnetisch bord "Danger - Equipment being serviced do not operate"	1

# SICHERHEITSANHÄNGER VEILIGHEIDSTAGS

## Guardian Extreme™ Anhänger-Optionen

### Kundenspezifische Anhänger S90001

Mit Master Lock® können Sie Ihre Anhänger in einer beliebigen Sprache individuell gestalten (Logo, Text, Grafik, Foto) und an Ihren Bedarf anpassen.

Master Lock® übernimmt die grafische Gestaltung. Senden Sie uns einfach Ihr Logo / Bild in hoher Auflösung (Dateiformat EPS) und eine Zeichnung des gewünschten Anhängermodells an die E-Mail-Adresse [safetyeu@mlock.com](mailto:safetyeu@mlock.com).

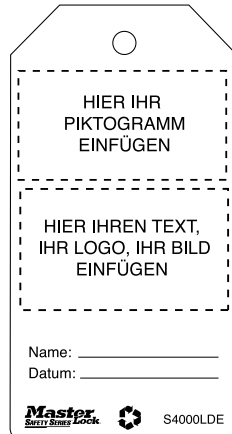

S90001

## Opties Guardian Extreme™-tags

### Tags op maat S90001

Master Lock® biedt u de mogelijkheid labels op maat te maken voor al uw behoeften en in om het even welke taal (logo, tekst, grafische elementen, foto).

Master Lock® is verantwoordelijk voor het ontwerp van de grafische elementen. Zend uw logo of afbeelding in hoge resolutie (in de bestandsindeling EPS) en een tekening van het definitieve model van de tag die u wenst naar [safetyeu@mlock.com](mailto:safetyeu@mlock.com).

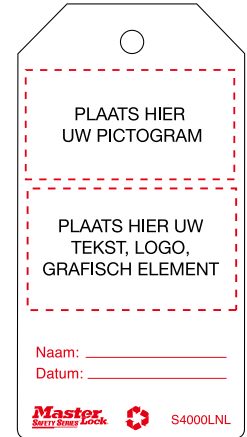

S90001

### Individuele ID-Anhänger S90001PH

Jeder Mitarbeiter kann seinen eigenen individuellen Bildanhänger haben. Dies ermöglicht eine sofortige Identifizierung der Person, die an einer verriegelten Anlage arbeitet.

Foto und Name des Mitarbeiters sind in der Grafik des Anhängers enthalten.



S90001PH



\*Geignet für die Verwendung in explosiven Atmosphären  
Geschikt voor explosieve atmosfeer.

### Identificatietags op maat S90001PH

Elke werknemer kan een individuele fototag ontvangen, om de personen die aan vergrendelde uitrusting werken onmiddellijk te identificeren en te herkennen.

De foto en naam van de werknemer zijn opgenomen in de tag.



S90001PH



\*Geignet für die Verwendung in explosiven Atmosphären  
Geschikt voor explosieve atmosfeer.

### Individuele Anhänger mit fortlaufender Nummerierung S90001SQ

Anhänger mit fortlaufender Nummerierung personalisieren die Verriegelungsverfahren und stärken die Sicherheitsinitiativen einer Einrichtung.

Eindeutige ID oder Nummer in der Grafik des Anhängers enthalten.



S90001SQ



\*Geignet für die Verwendung in explosiven Atmosphären  
Geschikt voor explosieve atmosfeer.

### Tags met aangepaste sequentiële nummering S90001SQ

Sequentiële tags personaliseren de lockout-procedures en versterken de veiligheidsinitiatieven.

Unieke identificatie of nummering opgenomen in tag.



S90001SQ



\*Geignet für die Verwendung in explosiven Atmosphären  
Geschikt voor explosieve atmosfeer.

# SICHERHEITSANHÄNGER VEILIGHEIDSTAGS

## Guardian Extreme™ Anhänger-Optionen

### Anhänger mit Metallerkennung (MT)

Ideal für Einrichtungen zur Lebens- und Arzneimittelverarbeitung. Das über Metall-detektoren nachweisbare Material verbessert die Wahrscheinlichkeit des Erkennens einer Verunreinigung durch Fremdkörper.

Verfügbar für alle Guardian Extreme™ ID-Anhänger. Fügen Sie das Suffix „MT“ zum Standard-SKU hinzu: z. B. S90001MT oder S90001PHMT



## Opties Guardian Extreme™ -tags

### Detecteerbare metalen tags (MT)

Ideaal voor voedings- en farmaceutische bedrijven. Het detecteerbare metaal vergroot de waarschijnlijkheid van de identificatie van elke besmetting met vreemde voorwerpen.

Beschikbaar voor alle Guardian Extreme™ -tags. Voeg het achtervoegsel "MT" toe aan de standaard SKU: bv. S90001MT of S90001PHMT



\*Geeignet für die Verwendung in explosiven Atmosphären  
Geschikt voor explosieve atmosfeer.

## Beschreibbare Anhänger S4058, S4060, S4358LFRLN und S4360LFRLN

Wieder beschreibbar - wieder verwendbar  
Guardian Extreme™ Schilder und Anhänger bieten ultimative Flexibilität. Vermerken Sie die genaue Sicherheitsmeldung mit einem Permanent-Marker, entfernen Sie sie nach der abgeschlossenen Arbeit und verwenden Sie den Anhänger für einen neuen Zweck.



\*Geeignet für die Verwendung in explosiven Atmosphären  
Geschikt voor explosieve atmosfeer.

## Blanco tags S4058, S4060, S4358LFRLN en S4360LFRLN

Herbeschrijfbaar - Herbruikbaar  
Guardian Extreme™-aanduidingen en -tags bieden het summum van flexibiliteit. Schrijf het exacte veiligheidsbericht voor de taak met een permanente stift, veeg het af wanneer het werk is voltooid en schrijf een nieuw bericht voor de volgende taak.



Die Meldung mit Isopropylalkohol abwischen.

Veeg het huidige bericht af met isopropylalcohol.



Der Anhänger ist bereit für die nächste Aufschrift. Neue Meldung mit Permanent-Marker schreiben.

De schoongemaakte tag is klaar voor het volgende bericht. Schrijf het nieuwe bericht met permanente stift.



Die neue Meldung ist einsatzbereit für das nächste Projekt.

Een gloednieuw bericht is klaar voor het volgende project.



S4058



S4060



S4358LFRLN



S4360LFRLN

Sicherheitsanhänger „Danger“ und „Caution“ in Englisch  
Veiligheidstags „Danger“ & „Caution“ in het Engels

Sicherheitsanhänger „Danger“ und „Caution“ in Französisch/Englisch  
Veiligheidstags „Danger“ & „Caution“ in het Frans/Engels

# SICHERHEITSANHÄNGER VEILIGHEIDSTAGS

## Laminierte Verriegelungsanhänger 497A

Fett- und schmutzbeständiges Polyester-Laminat.  
Abmessungen: 146 x 80 mm.  
Hinweis „NICHT VERWENDEN“.  
Individuell anpassbar mit Name, Abteilung, geplanter Aufgabe usw.  
Messingring mit 10 mm Durchmesser zur Aufnahme aller Arten von Verriegelungsvorhängeschlössern.  
Erhältlich in Französisch, Englisch, Deutsch, Spanisch, Italienisch, Portugiesisch, Tschechisch, Niederländisch, Polnisch, Japanisch und Russisch (auf Anfrage).  
Kann in Gefahrenzonen eingesetzt werden.  
Geeignet für die Verwendung in explosiven Atmosphären (Verwendung in Bereichen der Zone 2).

## Gelamineerde lockout-tags 497A

Vet- en vuilwerend polyesterlaminat.  
Afmetingen: 146 x 80 mm.  
Boodschap “NIET GEBRUIKEN”.  
Kunnen worden gepersonaliseerd met naam, afdeling, geplande taak enz.  
Messing versterkingsring van 10 mm diameter past voor alle vergrendelingshangsloten.  
Verkrijgbaar in het Frans, Engels, Duits, Spaans, Italiaans, Portugees, Tsjechisch, Nederlands, Pools, Japans, Russisch (op verzoek).  
Veilig voor gebruik in gevaarlijke omgevingen.  
Geschikt voor gebruik in explosieve atmosfeer (gebruik in omgevingen zone 2).



497A



\*Geeignet für die Verwendung in explosiven Atmosphären  
Geschikt voor explosieve atmosfeer.

## Selbstlaminiierende Foto-ID-Anhänger S4800 – S4801 und S4802

Polypropylen-Anhänger sind beständig gegenüber gängigen Industriechemikalien.  
Dank der transparenten Klebefolie können die Anhänger vor Ort personalisiert werden.  
Abmessungen: 146 x 80 mm.  
Hinweis „NICHT VERWENDEN“.  
Individuell anpassbar mit Name, Abteilung und Foto zur Identifizierung des Mitarbeiters.  
Robuster Ring mit 9 mm Durchmesser.  
Die Anhänger widerstehen einer Zugkraft von 22,7 kg.  
Erhältlich in Englisch, Französisch, Spanisch und in zweisprachigen Versionen.

## Zelflaminerende paspoortfototags S4800 – S4801 en S4802

Tags van polypropyleen, bestand tegen courante industriële chemische stoffen.  
Transparant zelfklevend plaatje voor personalisering ter plekke van de tags.  
Afmetingen: 146 x 80 mm.  
Boodschap “NIET GEBRUIKEN”.  
Aanpassing voor de identificatie met naam, afdeling en foto van de werknemer.  
Heavy duty ring van 9 mm diameter.  
Tags bestand tegen trekkracht van 22,7 kg.  
Verkrijgbaar in het Engels, Frans, Spaans en in tweetalige versies.



S4800LFR



S4800LEN

Ref./Ref.	Beschreibung/Omschrijving	Sprache/ Taal	Anz. pro Beutel/ Hvh. per zak
497A	Laminierte Anhänger „Nicht verwenden“ / Gelamineerde tags “Niet gebruiken”	Englisch / Engels	12
497ABLC	Laminierte Anhänger „Nicht verwenden“ / Gelamineerde tags “Niet gebruiken”	Englisch - Französisch / Engels - Frans	12
497AX	Laminierte Anhänger „Nicht verwenden“ / Gelamineerde tags “Niet gebruiken”	Englisch - Spanisch / Engels - Spaans	12
S497LFR	Laminierte Anhänger „Nicht verwenden“ / Gelamineerde tags “Niet gebruiken”	Französisch / Frans	12
S497LDE	Laminierte Anhänger „Nicht verwenden“ / Gelamineerde tags “Niet gebruiken”	Deutsch / Duits	12
S497LNL	Laminierte Anhänger „Nicht verwenden“ / Gelamineerde tags “Niet gebruiken”	Niederländisch / Nederlands	12
S497LES	Laminierte Anhänger „Nicht verwenden“ / Gelamineerde tags “Niet gebruiken”	Spanisch / Spaans	12
S497LIT	Laminierte Anhänger „Nicht verwenden“ / Gelamineerde tags “Niet gebruiken”	Italienisch / Italiaans	12
S497LPT	Laminierte Anhänger „Nicht verwenden“ / Gelamineerde tags “Niet gebruiken”	Portugiesisch / Portugees	12
S497LPL	Laminierte Anhänger „Nicht verwenden“ / Gelamineerde tags “Niet gebruiken”	Polnisch / Pools	12
S497LRU	Laminierte Anhänger „Nicht verwenden“ / Gelamineerde tags “Niet gebruiken”	Russisch / Russisch	12
S4801	Selbstlaminiierende Anhänger „Nicht verwenden“ Zelflaminerende tags “Niet gebruiken” met Europees gevaarsymbool	Englisch / Engels	12
S4801LESLEN	Selbstlaminiierende Anhänger „Nicht verwenden“ Zelflaminerende tags “Niet gebruiken” met Europees gevaarsymbool	Englisch - Spanisch / Engels - Spaans	12
S4801LFRLEN	Selbstlaminiierende Anhänger „Nicht verwenden“ Zelflaminerende tags “Niet gebruiken” met Europees gevaarsymbool	Englisch - Französisch / Engels - Frans	12
S4800LEN	Selbstlaminiierende Anhänger „Nicht verwenden“ mit europäischem Gefahrensymbol / Zelflaminerende tags “Niet gebruiken” met Europees gevaarsymbool	Englisch / Engels	12
S4800LES	Selbstlaminiierende Anhänger „Nicht verwenden“ mit europäischem Gefahrensymbol / Zelflaminerende tags “Niet gebruiken” met Europees gevaarsymbool	Spanisch / Spaans	12
S4800LFR	Selbstlaminiierende Anhänger „Nicht verwenden“ mit europäischem Gefahrensymbol / Zelflaminerende tags “Niet gebruiken” met Europees gevaarsymbool	Französisch / Frans	12
S4802LEN	Selbstlaminiierende Anhänger „Nicht verwenden“ mit britischem Gefahrensymbol / Zelflaminerende tags “Niet gebruiken” met VK-gevaarsymbool	Englisch / Engels	12

\* Unabhängiger Test durchgeführt am 11.07.2012, gültig bis 11.07.2014 / Onafhankelijke tests, gepubliceerd op 11.07.2012, geldig tot 11.07.2014.



# VERRIEGELUNG ELEKTRISCHER ANLAGEN

# VERGRENDELING VAN ELEKTRISCHE TOEPASSINGEN

Elektrisch  
Elektr. toepass.

Mechanisch  
Mech. toepass.

Sets/Stations  
Kits en stations

Schloss/Sicherh.  
Veiligheidshangsloten

Kabel und Ketten  
Kabels en kettingen

Ladung  
Lading

Sichere Aufbewahrung  
Veilige opberging

Schließbügel  
Slotvermeeders

WEBSITES  
WEBSITES

# VERRIEGELUNGSVORRICHTUNGEN FÜR ELEKTRISCHE ANLAGEN

## VERGREDELINGSINRICHTINGEN VOOR ELEKTRISCHE TOEPASSINGEN

### Leitungsschutzschalter-Verriegelung S2390, S2391, S2392, S2393

Wird auf dem Schaltknopf des Schutzschalters angebracht.  
Zur vollständigen Trennung von der Stromversorgung.  
Schnell und einfach zu verwenden.  
Kann in Gefahrenzonen eingesetzt werden.  
Geeignet für die Verwendung in explosiven Atmosphären (Verwendung in Bereichen der Zone 2).

### Vergrendeling voor stroomonderbreker S2390, S2391, S2392, S2393

Aangebracht op tuimelschakelaar van stroomonderbreker.  
Gebruikt voor onderbreken stroomvoorziening aan de bron.  
Snel en gebruiksvriendelijk.  
Veilig voor gebruik in gevaarlijke omgevingen.  
Geschikt voor gebruik in explosieve atmosfeer (gebruik in omgevingen zone 2).

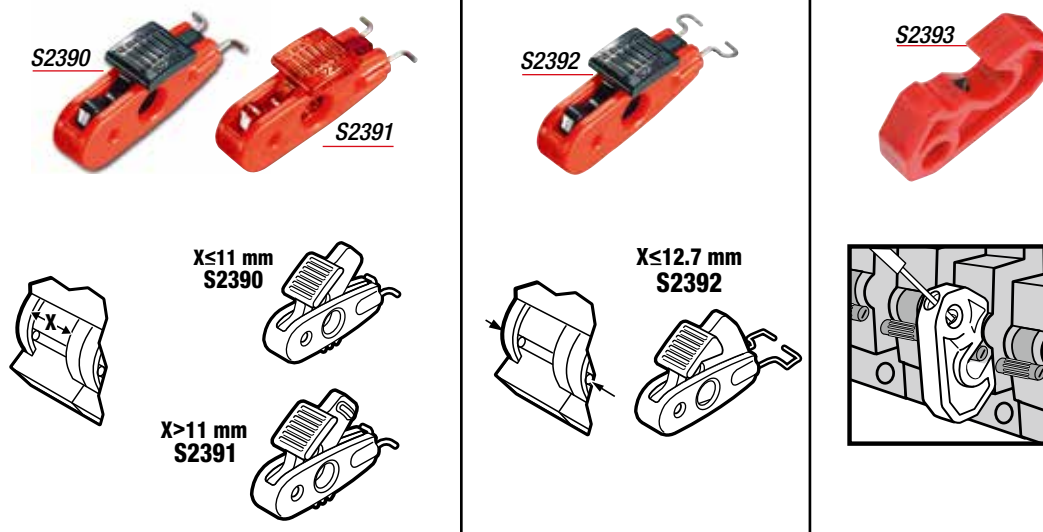

\* Geeignet für die Verwendung in explosiven Atmosphären  
Geschikt voor explosieve atmosfeer.

Ref./Ref.	Beschreibung/Omschrijving	Breite/ Breedte	Länge/ Lengte	Tiefe/ Diepte
S2390	Mini-Leitungsschutzschalter-Verriegelung für Standard-Schaltknöpfe - schwarze Zunge - Schaltknopföffnungen unter 11 mm Vergrendeling van mini-stroomonderbreker voor standaardtuimelschakelaars - zwarte lip - schakelopeningen -11 mm	5 mm	11 mm	1 mm
S2391	Mini-Leitungsschutzschalter-Verriegelung für Standard-Schaltknöpfe - rote Zunge - Schaltknopföffnungen über 11 mm Vergrendeling van mini-stroomonderbreker voor brede tuimelschakelaars - rode lip - schakelopeningen +11 mm	5 mm	11 mm	1 mm
S2392	Mini-Leitungsschutzschalter-Verriegelung für Standard-Schaltknöpfe - schwarze Zunge - Schaltknopföffnungen unter 12,7 mm Vergrendeling van mini-stroomonderbreker voor standaardtuimelschakelaars - zwarte lip - schakelopeningen -12.7 mm	5 mm	11 mm	1 mm
S2393	Universeller Mini-Leitungsschutzschalter Universele mini-stroomonderbreker	10 mm	44 mm	25 mm
S2300AST	Set mit Verriegelungsvorrichtungen für elektrische Anlagen: 1-S2390; 1-S2391; 1-S2392; 1-S2393 Kit voor elektrische toepassingen: 1-S2390; 1-S2391; 1-S2392; 1-S2393	-	-	-

\* Unabhängiger Test durchgeführt am 11.07.2012, gültig bis 11.07.2014 / Onafhankelijke tests, gepubliceerd op 11.07.2012, geldig tot 11.07.2014.



# VERRIEGELUNGSVORRICHTUNGEN FÜR ELEKTRISCHE ANLAGEN

## VERGREDELINGSINRICHTINGEN VOOR ELEKTRISCHE TOEPASSINGEN

### Die Verriegelung von elektrischen Anlagen erfordert einige vorausgehende Vorsichtsmaßnahmen

- Ausstattung mit geeigneter persönlicher Schutzausrüstung
- Ausschalten des Leitungsschutzschalters
- Verriegelung der Anlage, um ein Wiedereinschalten zu verhindern
- Kontrolle der Ableitung von gespeicherter Restenergie
- Erdung der Anlage
- Kennzeichnung der Anlage

### Vergrendelingen voor elektrische toepassingen vergen voorzorgsmaatregelen

- Gebruik van voldoende persoonlijke beschermingsmiddelen
- Uitschakelen van de stroomonderbreker
- Voor de vergrendeling van apparatuur om herinschakeling te voorkomen
- Verlies van restenergie onder controle houden
- Aarding van elektriciteit
- Markering van apparatuur

Kompatibilitätstabelle für Leitungsschutzschalter / Compatibiliteitstabel voor stroomonderbrekers

Marke Merk	Produktnummer Productnummer	Master Lock® Modell Master Lock®-model	Marke Merk	Produktnummer Productnummer	Master Lock® Modell Master Lock®-model
ABB	S222	S2390	Legrand	01935	S2393
ABB	F374	S2390	Legrand	01980	S239B
ABB	S251,S261,S263	S2390	Legrand	C80A	S2391
ABB	S272, S253	S2390	Legrand	4302	S2392
ABB	S253	S2390	Legrand	646	S2392
ABB	JS	S2390	Legrand	1935	S2393/493B
ABB	S1	S2390	Merlin Gerin	B100A	S2391-S2393
ABB	S3	S2390	Merlin Gerin	C60N	S2390
ABB	S501UC-B	S2391	Merlin Gerin	C32N	S2390
ABB	S502UC-B	S2391	Merlin Gerin	C60N	S2390
ABB	S503UC-B	S2391	Merlin Gerin	C32N	S2390
ABB	S504UC-B	S2391	Merlin Gerin	C45AD	S2390
AEG	E82S	S2392	Merlin Gerin	C16	S2390
Allen Bradley	S222	S2390	Merlin Gerin	C80A	S2391
Allen Bradley	1492-CB1F	S2390	Merlin Gerin	C80A	S2393
Allen Bradley	1492-CB2F	S2390	Merlin Gerin	NC100H	S2391
Allen Bradley	1492-CB3F	S2390	Merlin Gerin	NC125H	S2391
Allen Bradley	1492-CB1G	S2390	Merlin Gerin	NC100L	S2391
Allen Bradley	1492-CB2G	S2390	Merlin Gerin	NC100LH	S2391
Buschmat	S46	S2390	Merlin Gerin	NC100MA	S2391
Clipsal	4CB116	S2390	Merlin Gerin	NC100N	S2391
Clipsal	4CB320	S2390	Proteus	C60N	493B
Cutler Hammer	WME	S2390	Proteus	C16	S2390
Cutler Hammer	WMF	S2390	Siemens ITE	55X11	S2391
Cutler Hammer	WMH	S2390	Siemens ITE	55X12	S2393
Cutler Hammer	WMM	S2390	Siemens ITE	55X13	S2393
Cutler Hammer	WMN	S2390	Siemens ITE	55X21	S2391
Cutler Hammer	WMS	S2390	Siemens ITE	55Q11	S2391
E-T-A	911220G	S2390	Siemens ITE	55Q12	S2393
E-T-A	911225	S2390	Siemens ITE	55Q13	S2393
FAZ	C16	S2390	Siemens ITE	55Q16	S2393
FAZ	C16	S2390	Siemens ITE	55N22	S2393
GE Vynckier	Serie G	S2392	Siemens 17U	55Q12	493B
GE Vynckier	Serie E	S2392	Siemens 17U	55Q13	493B
GE Vynckier	Serie G	S2392	Siemens 17U	55Q16	493B
GE Vynckier	Serie E	S2392	Siemens 17U	55Q11	S2391
GE Vynckier 16A	Serie E	S2392	Siemens C10	55X1	S2391
GE Vynckier C16,16A	Serie E	S2392	Siemens B32	55X1-2	493B
Hager	S222	S2390	Siemens C70	55X13	493B
Kapp	LS68	S2392	Siemens L20A	55N2-2	493B
Legrand	01980	493B	Sursum	EA53	S2392
Legrand	01980	S2390/493B	Wylex	WRS40/2	S2390
Legrand	01908	S2390			

Diese Liste ist nicht vollständig. Bitte wenden Sie sich an Ihren Lieferanten. / Niet-exhaustieve lijst. Neem contact op met uw dealer.

# VERRIEGELUNGSVORRICHTUNGEN FÜR ELEKTRISCHE ANLAGEN

## VERGREDELINGSINRICHTINGEN VOOR ELEKTRISCHE TOEPASSINGEN

### Grip Tight™ Leitungsschutzschalter-Verriegelung 491B und 493B

Gehäuse aus gehärtetem Stahl.  
Schmales Profil für Verriegelung von nebeneinander liegenden Leitungsschutzschaltern.  
Für alle Arten von Schutzschalter-Schaltknöpfen.  
Sichere und einfache Anbringung für eine haltbare Verriegelung.  
Kann in Gefahrenzonen eingesetzt werden.  
Geeignet für die Verwendung in explosiven Atmosphären (Verwendung in Bereichen der Zone 2).

### Grip Tight™-vergreidelingen voor stroomonderbrekers 491B en 493B

Hardstalen huis.  
Smal profiel voor vergrendeling van naast elkaar staande stroomonderbrekers.  
Geschikt voor alle types stroomonderbrekers met tuimelschakelaar.  
Veilige en eenvoudige montage voor een stevige vergrendeling.  
Veilig voor gebruik in gevaarlijke omgevingen.  
Geschikt voor gebruik in explosieve atmosfeer (gebruik in omgevingen zone 2).

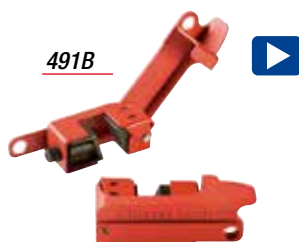

\*Geeignet für die Verwendung in explosiven Atmosphären  
Geschikt voor explosieve atmosfeer.

### Verriegelung für kleine elektrische Steckverbindung S2005

Kompakte Konstruktion.  
Für 2-Stift-Verbindungen mit oder ohne Erde.

### Vergrendeling voor kleine stroomstekkers S2005

Compact ontwerp.  
Past op stekkers met 2 pennen met of zonder aarding.



### Vorhängeschloss für Leitungsschutzschalter 7C5RED

Kabelbügel für Verriegelung von nebeneinander liegenden Leitungsschutzschaltern.  
Bügeldurchmesser: 5 mm.  
Verfügbar in der Option gleichschließend (KA).

### Hangslot voor stroomonderbreker 7C5RED

Kabelbeugel voor vergrendeling van naast elkaar staande stroomonderbrekers.  
Beugeldiameter: 5 mm.  
Hangslotoptie met gelijke sleutels (KA) verkrijgbaar.



### Universelle Wandschalter-Verriegelung 496B

Zur Verriegelung von Wandschaltern mit Schaltknopf oder Wippe.  
Normaler Schalterbetrieb möglich bei geöffneten Scharnieren.

### Universele vergrendeling van wandschakelaars 496B

Vergrendelt zowel tuimel- als wipwandschakelaars.  
Ongehinderde normale schakelaarbediening met geopende scharnieren.



Ref./Ref.	Beschreibung/Omschrijving	Breite/Breedte	Länge/Lengte	Tiefe/Diepte
491B	Leitungsschutzschalter-Verriegelung Grip Tight™ für breite oder große Schaltknöpfe Grip Tight™ - vergrendeling van stroomonderbreker voor brede of lange tuimelschakelaars	32 mm	86 mm	26 mm
493B	Leitungsschutzschalter-Verriegelung Grip Tight™ für Standard-Schaltknöpfe Grip Tight™ - vergrendeling van stroomonderbreker voor standaardtuimelschakelaars	19 mm	72 mm	19 mm
506	Set mit 1-mal 491B; 1-mal 493B / Set van 1-491B; 1-493B	-	-	-
S2005	Verriegelung für Steckverbindung / Stekkervergrendeling	37 mm	42 mm	20 mm
7C5RED	Verriegelungsvorhängeschloss für mehrere Leitungsschutzschalter mit flexiblem Stahlkabel 12,7 cm Vergrendelingshangslot voor meerdere mini-stroomonderbrekers met 12,7 cm flexibele staalkabel	28 mm	42 mm	19 mm
496B	Wandschalter-Verriegelung / Vergrendeling van wandschakelaars	45 mm	120 mm	25 mm

\* Unabhängiger Test durchgeführt am 11.07.2012, gültig bis 11.07.2014 / Onafhankelijke tests, gepubliceerd op 11.07.2012, geldig tot 11.07.2014.



Video verfügbar auf [www.safetyseries.de](http://www.safetyseries.de)  
Video beschikbaar op [www.mastersafetyseries.nl](http://www.mastersafetyseries.nl)

# VERRIEGELUNGSVORRICHTUNGEN FÜR ELEKTRISCHE ANLAGEN VERGREDELINGSINRICHTINGEN VOOR ELEKTRISCHE TOEPASSINGEN

## Verriegelungsvorrichtung für kleine elektrische Steckverbindungen 487 und 488

Umschließt die elektrische Steckverbindung und verhindert versehentlichen Neuanschluss. Drehkonstruktion für Installation in engen Räumen. Einschließlich Anhänger „DANGER - DO NOT REMOVE“. Zenex™ Konstruktion widersteht Chemikalien und extremen Temperaturen im Bereich von -57 °C bis +177 °C.  
487: für elektrische Steckverbindungen 120 - 240 Volt.  
488: für elektrische Steckverbindungen 240 - 550 Volt.

## Vergrendelingsinrichting voor kleine stroomstekkers 487 en 488

Wordt rond de stroomstekker geplaatst ter voorkoming van per ongeluk heraanluiten. Is door roterend ontwerp geschikt voor montage in krappe ruimten. Tag "DANGER - DO NOT REMOVE" inbegrepen. Zenex™-constructie is bestand tegen chemicaliën en extreme temperaturen van -57°C tot +177°C.  
487: voor stroomstekkers van 120 tot 240 volt.  
488: voor stroomstekkers van 240 tot 550 volt.

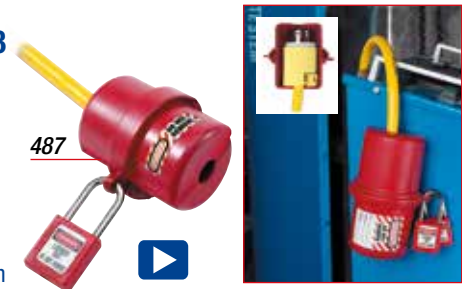

## Nylon-Sack für die Verriegelung übergroßer Steckverbindungen 453L, 453XL, 453XXL

Zur Verriegelung von elektrischen Steckverbindungen und Hebezeug-Steuerungen. Einführung eines PVC-Rohrs zur Sperrung des Zugriffs auf die Tasten von Hebezeug-Steuerungen. Temperaturgeprüft im Bereich von -4 °C bis 121 °C.

## Nylon zak voor vergrendeling van overmaatse stekkers 453L, 453XL, 453XXL

Vergrendelt stroomconnectoren en afstandsbedieningen. Mogelijkheid tot inbouw van pvc-buis om toegang tot afstandsbedieningstoetsen te blokkeren. Bestand tegen temperaturen van -4 °C tot 121 °C.



## Lenkradabdeckung 4716, 4720, 4724

Sorgt für optische Abschreckung bei der Fahrzeugwartung. Warnhinweis in drei Sprachen (Französisch, Englisch und Spanisch), zeigt Mitarbeitern an, dass das Fahrzeug nicht gestartet oder bewegt werden darf. Für zusätzliche Sicherheit Verriegelungskabel S806 um das Lenkrad und die Pedale legen (siehe Kabel Seite 42).

## Stuurwielafdekking 4716, 4720, 4724

Visuele ontrading voor voertuigonderhoud. Waarschuwing in drie talen (Frans, Engels en Spaans) om werknemers te waarschuwen het voertuig niet te starten of te verplaatsen. Gebruik voor extra veiligheid vergrendelingskabel S806 rondom het stuurwiel en de pedalen (zie kabel, p. 42).



Ref./Ref.	Beschreibung/Omschrijving	Breite/ Breedte	Länge/ Lengte	Tiefe/ Diepte
487	Verriegelung für Steckverbindung (120 V - 240 V) Stekkervergrendeling (120 - 240 V)	70 mm	95 mm	55 mm
488	Verriegelung für Steckverbindung (240 V - 550 V) Stekkervergrendeling (240 - 550 V)	90 mm	180 mm	75 mm
453L	Verriegelungssack (elektrische Steckverbindung, Hebezeug-Steuerung) 18 cm Durchmesser x 43 cm Höhe Zak voor vergrendeling (stekker, afstandsbediening) 18 cm diameter x 43 cm hoogte	180 mm	430 mm	-
453XL	Extra großer Verriegelungssack (elektrische Steckverbindung, Hebezeug-Steuerung usw.), 27 cm Durchmesser x 70 cm Höhe Overmaatse zak voor vergrendeling (stekker, afstandsbediening enz.) 27 cm diameter x 70 cm hoogte	270 mm	700 mm	-
453XXL	Extra großer Verriegelungssack (elektrische Steckverbindung, Hebezeug-Steuerung usw.), 38 cm Durchmesser x 97 cm Höhe Overmaatse zak voor vergrendeling (stekker, afstandsbediening enz.) 38 cm diameter x 97 cm hoogte	380 mm	970 mm	-
4716	Lenkradverriegelung - Abdeckung 406 mm Durchmesser Stuurwielvergrendeling - afdekking 406 mm diameter	-	-	-
4720	Lenkradverriegelung - Abdeckung 508 mm Durchmesser Stuurwielvergrendeling - afdekking 508 mm diameter	-	-	-
4724	Lenkradverriegelung - Abdeckung 610 mm Durchmesser Stuurwielvergrendeling - afdekking 610 mm diameter	-	-	-

Zenex™ ist ein eingetragenes Warenzeichen von Master Lock® / Zenex™ is een geregistreerd handelsmerk van Master Lock®

Video verfügbar auf [www.safetyseries.de](http://www.safetyseries.de)  
Video beschikbaar op [www.mastersafetyseries.nl](http://www.mastersafetyseries.nl)

# VERRIEGELUNGSVORRICHTUNGEN FÜR ELEKTRISCHE ANLAGEN

## VERGREDELINGSINRICHTINGEN VOOR ELEKTRISCHE TOEPASSINGEN

### Schutzabdeckungen S2151 und S2153 für Drucktaster und Drehschalter

Entwickelt für eine erhöhte Sicherheit der Trennung der Energieversorgung.  
Festes transparentes ABS-Gehäuse.  
Verwendet zur Verriegelung von Drucktastern und Drehschaltern mit 22,5 mm bis 30,5 mm Durchmesser.  
Selbstklebendes Befestigungssystem auf S2153.

### Beschermkappen voor drukknop en draaischakelaar S2151 en S2153

Ontworpen voor veiligere afsluiting van stroombron.  
Sterk transparant ABS huis.  
Voor het vergrendelen van drukknoppen en draaischakelaars van 22,5 mm tot 30,5 mm diameter.  
Zelfklevend bevestigingssysteem op S2153.



*Es handelt sich hierbei nicht um „Verriegelungen“ sondern um „Abdeckungen“. OSHA erlaubt ihre Verwendung für routinemäßige, repetitive und zum Produktionsprozess gehörende Aufgaben (z. B. Wechsel von Düsen- oder Bohreinsätzen, Schmierung, Werkzeugwechsel, einfache Reinigungsarbeiten).*

*Dit zijn geen “vergrendelingen”, maar “beschermkappen”. OSHA staat het gebruik ervan toe voor routine- en repetitieve taken en taken die geïntegreerd zijn in het productieproces (bijv. wisselen van matrijzen of boorkoppen, smering, gereedschapswissels, kleine reinigingswerkzaamheden).*

Ref./Ref.	Beschreibung/Omschrijving	Breite/ Breedte	Länge/ Lengte	Tiefe/ Diepte	Durchmesser/ Diameter
S2151	Abnehmbare Schutzabdeckung für Drucktaster/Drehschalter Verwijderbare beschermkap voor drukknoppen/draaischakelaars	60 mm	74,25 mm	60 mm	-
S2152AST	Beutel mit 12 neuen Kunststoff-Ringen für S2151 Zak met 12 nieuwe adapterringen in kunststof voor S2151	-	-	-	22,5 mm-30,5 mm
S2153	Permanente Schutzabdeckung für Drucktaster/Drehschalter Vaste beschermkap voor drukknoppen/draaischakelaars	45,75 mm	54,50 mm	68,75 mm	-
S2154AST	Beutel mit 12 Nachrüstungssockeln mit doppelseitigem Klebeband für S2151 Zak met 12 nieuwe installatiebodems met dubbelzijdig kleefband voor S2151	-	-	-	38 mm

# VERRIEGELUNGSVORRICHTUNGEN FÜR ELEKTRISCHE ANLAGEN

## VERGREDELINGSINRICHTINGEN VOOR ELEKTRISCHE TOEPASSINGEN

### Verriegelungsvorrichtungen für die Luftfahrt

Für die Flugzeug-Sicherheitsverriegelungen gilt:

- Einfache Verwendung
- Beibehaltung des stromlosen Zustands
- Hinweise für anderer Personen zur Sicherheitsverriegelung und zur Durchführung von Wartungsarbeiten, die für die Sicherheit der Arbeiter unerlässlich sind.

### Verriegelung für Flugzeug-Stromanschlüsse S2029

Verhindert das Einstecken des Stromanschlussteckers und sichert damit die Beibehaltung des stromlosen Zustands. Universell verwendbar für 3-Stift- und 6-Stift-Flugzeug-Stromanschlüsse. Einfach von Hand an den Anschlussstiften anzubringen. Luftfahrt-Sicherheitsanhänger verfügbar (siehe Seite 27).

### Flugzeug-Leitungsschutzschalter-Verriegelung S2329

Verriegelt Leitungsschutzschalter in der Stellung „Aus“, um ein versehentliches Einschalten des Systems zu verhindern. Universell verwendbar für verschiedene Typen von Leitungsschutzschaltern:
 

- Schutzschalter mit und ohne Bund
- Lange und kurze Schutzschalter

 Einschließlich Identifizierungsetikett „VERRIEGELT“. Luftfahrt-Sicherheitsanhänger verfügbar (siehe Seite 27).

### Vergrendelingsinrichtungen voor de luchtvaart

Vergrendelingsinrichtungen voor vliegtuigen moeten:

- Gebruiksvriendelijk zijn
- De spanningsloze toestand handhaven
- Aan anderen duidelijk kenbaar maken dat een systeem vergrendeld is en dat onderhoudswerkzaamheden worden uitgevoerd die essentieel zijn voor de veiligheid van de medewerkers

### Vergrendeling voor contactdoos voor vliegtuigen S2029

Vorkomt aansluiting van elektrische stekker, zodat de spanningsloze toestand wordt gehandhaafd. Universeel geschikt voor contactdozen met 3 en 6 pennen op vliegtuigen. Gemakkelijk met de hand vast te zetten op de pennen van de contactdoos. Veiligheidstag voor de luchtvaart verkrijgbaar (zie pagina 27).



S2029

### Vergrendeling voor stroomonderbreker voor vliegtuigen S2329

Vergrendelt stroomonderbrekers in de UIT-stand zodat het systeem niet per ongeluk weer onder spanning kan worden gebracht. Universeel geschikt voor verscheidene soorten stroomonderbrekers:
 

- Stroomonderbrekers met en zonder kraag
- Lange en korte stroomonderbrekers

 Inclusief identificatielabels "LOCKED OUT" Veiligheidstag voor de luchtvaart verkrijgbaar (zie pagina 27).



S2329

Ref./Ref.	Beschreibung/Omschrijving	Länge/Lengte	Breite/Breedte
S2029	Verriegelung für Flugzeug-Stromanschlüsse Vergrendeling voor contactdoos voor vliegtuigen	-	-
S2329	Flugzeug-Leitungsschutzschalter-Verriegelung Vergrendeling voor stroomonderbreker voor vliegtuigen	56 mm	21 mm

Video verfügbar auf [www.safetyseries.de](http://www.safetyseries.de)  
Video available on [www.safetyseries.de](http://www.safetyseries.de)

# VERRIEGELUNGSVORRICHTUNGEN FÜR ELEKTRISCHE ANLAGEN VERGREDELINGSINRICHTINGEN VOOR ELEKTRISCHE TOEPASSINGEN

## Verriegelungsvorrichtungen für die Luftfahrt

### Flugzeug-Verriegelungs-Sets

Sortiment von Sicherheitsverriegelungs-Vorhängeschlössern und -Vorrichtungen für die Flugzeug-Wartung.

Großes Set mit 12 Verriegelungsvorhängeschlössern und Verriegelungsvorrichtungen für Flugzeug-Leitungsschutzschalter.

Kompaktes Set mit 6 Verriegelungsvorhängeschlössern und Verriegelungsvorrichtungen für Flugzeug-Leitungsschutzschalter.

Jedes Set enthält eine entsprechende Anzahl von Anhängern und eine Stromanschlussverriegelung.

Die Vorhängeschlösser sind verschieden schließend und entsprechen somit der OSHA-Anforderung 1 Mitarbeiter - 1 Vorhängeschloss - 1 Schlüssel.

Zur Auswahl stehen das Thermoplast-Vorhängeschloss mit dielektrischem Bügel Typ 406RED und mit haltbarem Stahlbügel Typ 410RED.

## Vergrendelingsinrichtingen voor de luchtvaart

### Vergrendelingssets voor vliegtuigen

Assortiment vergrendelingshangsloten en -inrichtingen voor vliegtuigonderhoud.

Grote set omvat 12 vergrendelingshangsloten en -inrichtingen voor stroomonderbrekers van vliegtuigen.

Compacte set omvat 6 vergrendelingshangsloten en -inrichtingen voor stroomonderbrekers van vliegtuigen.

Elke set omvat het bijbehorende aantal tags en één vergrendelingsinrichting voor contactdoos

Hangsloten hebben verschillende sleutels conform de OSHA-richtlijn van 1 sleutel - 1 slot - 1 medewerker.

Kies thermoplastic hangslotmodel - dielektrische beugel 406RED of duurzame stalen beugel 410RED.



S1029E406



S1029E410



S1030E406



S1030E410

Ref./Ref.	Beschreibung/Omschrijving
S1029E406	Umfasst Tasche S1010; 6-mal 406RED; 6-mal S2329; 1-mal S2029; 1 Beutel S4529 / Omvat heuptas S1010; 6-406RED; 6-S2329; 1-S2029; 1 zak S4529
S1029E410	Umfasst Tasche S1010; 6-mal 410RED; 6-mal S2329; 1-mal S2029; 1 Beutel S4529 / Omvat heuptas S1010; 6-410RED; 6-S2329; 1-S2029; 1 zak S4529
S1030E406	Umfasst Tasche 1456; 12-mal 406RED; 6-mal S2329; 1-mal S2029; 2 Beutel S4529 / Omvat heuptas 1456; 12-406RED; 6-S2329; 1-S2029; 2 zakken S4529
S1030E410	Umfasst Tasche 1456; 12-mal 410RED; 6-mal S2329; 1-mal S2029; 2 Beutel S4529 / Omvat heuptas 1456; 12-410RED; 6-S2329; 1-S2029; 2 zakken S4529



# VERRIEGELUNG VON MASCHINEN

# VERGRENDELING VAN MECHANISCHE TOEPASSINGEN

# VERRIEGELUNGSVORRICHTUNGEN FÜR VENTILE

## VERGREDELINGSINRICHTINGEN VOOR AFSLUITERS

### Universelle Verriegelung für Ventile mit Betätigung durch Viertel-Umdrehung S3080

Intuitiv und einfach zu verwenden.  
Zenex™ Konstruktion für gute Haltbarkeit.  
Temperaturbeständig, beständig gegenüber Chemikalien und Korrosion.  
UV-beständig.  
4 Beine für festen Sitz auf dem Rohr, funktioniert auch mit Kabel S806 für noch engeren Sitz.  
Verriegelung in geöffneter und geschlossener Position.  
Einstellbare Vorrichtung, passt auf eine Vielzahl von Kugelventilen und Rohren.  
Verriegelt Ventile mit einem Durchmesser von bis zu 50,8 mm.

### Kugelventilverriegelung S3068MLP

Befestigung am Griff, um Bewegung zu verhindern.  
Geeignet für enge Räume und isolierte Rohre.  
Bedienerfreundliche Form für optimale Befestigung am Ventil-Hebel.  
Aluminium- und Stahl-Gehäuse; Stahlstift passt hinter die Anschlagzunge des Ventils.  
Einstellbare Klauen halten Ventil in Position.  
Widersteht korrosiven und extremen Umgebungsbedingungen.  
Hitzebeständig bis 538 °C.  
Lieferung mit englischen Etiketten (11 andere Sprachen erhältlich).

### Kugelventilverriegelung S3476, S3477 und 468L

Diese Vorrichtung hält das Kugelventil geschlossen, um versehentliches Einschalten zu verhindern.  
S3476-S3477: Metall-Gehäuse mit hitzebeständiger Pulverbeschichtung.  
Zwei Reihen mit Verriegelungspunkten für bessere Genauigkeit.

468L: Material widersteht extremen Temperaturen und Chemikalien

### Universele vergrendeling voor kwartslagafsluiters S3080

Intuïtief en gebruiksvriendelijk.  
Zenex™-constructie voor duurzaamheid.  
Temperatuur-, chemische en corrosiebestendigheid.  
UV-stabiel.  
4 poten passen om de buis, werkt ook met S806-kabel voor een nog betere pasvorm.  
Vergrendelt in open en gesloten positie.  
Verstelbare inrichting, past op een grote variëteit van kogelkleppen en buizen.  
Vergrendelt kleppen tot 50,8 mm diameter.

### Vergrendeling voor kogelkranen S3068MLP

Wordt op de hendel bevestigd om beweging hiervan te voorkomen.  
Ideaal voor besloten ruimten en geïsoleerde buizen.  
Ergonomische vorm voor optimale bevestiging op de afsluiter.  
Aluminium en stalen huis; stalen pen past achter aanslag van de afsluiter.  
Verstelbare bekken houden de afsluiter in gesloten stand.  
Bestand tegen corrosieve omgevingen en extreme omstandigheden.  
Bestand tegen temperaturen tot 538° C.  
Geleverd met labels in het Engels (11 andere talen beschikbaar).

### Vergrendeling voor kogelkranen S3476, S3477 en 468L

De inrichtingen houden de kogelkraan gesloten ter voorkoming van per ongeluk herinschakelen van de stroom.  
S3476-S3477: hittebestendig poedergelakt metalen huis.  
Hogere nauwkeurigheid door twee rijen vergrendelingspunten.

468L: materiaal bestand tegen extreme temperaturen en chemicaliën.



S3080



S3068MLP



S3477

S3476



468L

Ref./Ref.	Beschreibung/Omschrijving
S3080	Universelle Verriegelung für Ventile mit Betätigung durch Viertel-Umdrehung, für Ventile von 12,7 mm bis 50,8 mm Universele vergrendeling voor kwartslagafsluiters voor afsluiters van 12,7 mm tot 50,8 mm
S3068MLP	Verriegelung für Kugelventil/Flügelhahn - universell Vergrendeling voor kogelkranen/vlinderkleppen - universeel
S3476	Kugelventilverriegelung - Stahl - für Ventildurchmesser von 6,35 mm bis 25 mm. Vergrendeling voor kogelkranen - staal - past op kranen van 6,35 tot 25 mm diameter.
S3477	Kugelventilverriegelung - Stahl - für Ventildurchmesser von 31 mm bis 76 mm. Vergrendeling voor kogelkranen - staal - past op kranen van 31 tot 76 mm diameter.
468L	Seal Tight™ 99 mm bis 101 mm Kugelventilverriegelung Seal Tight™-vergrendeling voor kogelkranen van 99 mm tot 101 mm



# VERRIEGELUNGSVORRICHTUNGEN FÜR VENTILE VERGREDELINGSINRICHTINGEN VOOR AFSLUITERS

## Absperrventilverriegelung

480, 481, 482, 483, 484

Zenex™ Komposit-Gehäuse.  
Widersteht Chemikalien und extremen Temperaturen im Bereich von -57 °C bis +177 °C.  
Vollständig umschlossener Griff des Ventils zur Verhinderung versehentlicher Betätigung.  
Geeignet für enge Räume und isolierte Rohre.  
Der Mittenbereich kann für Ventile mit herausragendem Schaft entfernt werden.  
Vorrichtung mit bis zu vier Vorhängeschlössern verriegelbar, Lieferung mit Etikett „Danger DO NOT OPERATE“.  
Kann in Gefahrenzonen eingesetzt werden.  
Geeignet für die Verwendung in explosiven Atmosphären (Verwendung in Bereichen der Zone 2).

## Set mit Ventilverriegelungen 485

Jede Größe passt in das nächst größere Modell, um Lagerplatz zu sparen.

## Verriegelung für Druckgasventile S3910

Zenex™ Komposit-Gehäuse.  
Widersteht Chemikalien und extremen Temperaturen im Bereich von -57 °C bis +177 °C.  
Vollständig umschlossener Griff des Ventils zur Verhinderung versehentlicher Betätigung.  
Für nahezu alle Druckgasventile mit einem Durchmesser bis 76 mm.  
Vorrichtung mit einem Vorhängeschloss verriegelbar.  
Lieferung mit Etikett „Danger DO NOT OPERATE“.

## Vergrendeling voor schuifafsluiters

480, 481, 482, 483, 484

Zenex™ composiet huis.  
Bestand tegen chemicaliën en extreme temperaturen van -57 °C tot +177 °C.  
Omvat volledig de afsluiterhendel ter voorkoming van per ongeluk in werking stellen.  
Ideaal voor besloten ruimten en geïsoleerde buizen.  
Middelste uitduwstuk kan worden verwijderd voor schuifafsluiters met omhooggaande steel.  
De inrichting kan worden vergrendeld door middel van maximaal vier hangsloten, label “Danger DO NOT OPERATE” bijgeleverd.  
Veilig voor gebruik in gevaarlijke omgevingen.  
Geschikt voor gebruik in explosieve atmosfeer (gebruik in omgevingen zone 2).

## Set van afsluitervergrendelingen 485

Elke maat zit in de volgende grotere maat om opbergruimte te besparen.

## Vergrendeling voor schuifafsluiters onder druk S3910

Zenex™ composiet huis.  
Bestand tegen chemicaliën en extreme temperaturen van -57 °C tot +177 °C.  
Omvat volledig de afsluiterhendel ter voorkoming van per ongeluk in werking stellen.  
Past op nagenoeg alle gasafsluiters onder druk tot 76 mm diameter.  
Inrichting kan met één hangslot worden vergrendeld.  
Label “Danger DO NOT OPERATE” bijgeleverd.



483



\*Geeignet für die Verwendung in explosiven Atmosphären  
Geschikt voor explosieve atmosfeer.



485



S3910



Ref./Ref.	Beschreibung/Omschrijving	Abmessungen/Afmetingen		
		A	B	C
480	Absperrventilverriegelung / Vergrendeling voor schuifafsluiters	76 mm	15 mm	28 mm
481	Absperrventilverriegelung / Vergrendeling voor schuifafsluiters	127 mm	38 mm	39 mm
482	Absperrventilverriegelung / Vergrendeling voor schuifafsluiters	170 mm	64 mm	48 mm
483	Absperrventilverriegelung / Vergrendeling voor schuifafsluiters	254 mm	90 mm	62 mm
484	Absperrventilverriegelung / Vergrendeling voor schuifafsluiters	355 mm	95 mm	68 mm
485	Set mit Absperrventilverriegelungen in fünf Größen - 480 bis 484 Set van vijf maten van vergrendeling voor schuifafsluiters - 480 tot 484			
S3910	Gasflaschenverriegelung / Vergrendeling voor gascilinder	75 mm	37 mm	30 mm

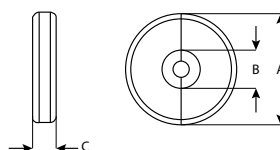

Zenex™ ist ein eingetragenes Warenzeichen von Master Lock® / Zenex™ is een geregistreerd handelsmerk van Master Lock®

Video verfügbar auf [www.safetyseries.de](http://www.safetyseries.de)  
Video beschikbaar op [www.mastersafetyseries.nl](http://www.mastersafetyseries.nl)

**Master Lock** 41

Mechanisch  
Mech. toe-pass.

Sets/Stationen  
Kits en stations

Schloss/Sicherh.  
Veiligheids hangsloten

Kabel und Ketten  
Kabels en kettingen

Ladung  
Lading

Sichere Aufbewahrung  
Veilige opberging

Schließbügel  
Slotvermeerderears

WEBSITES  
WEBSITES

# VERRIEGELUNGSVORRICHTUNGEN FÜR VENTILE

## VERGREDELINGSINRICHTINGEN VOOR AFSLUITERS

### Verriegelung für Druckluftanlagen S3900

Verhindert die Verbindung von Druckluftanschlüssen mit einer Druckluftquelle. Geeignet für alle in Fertigungsanlagen üblichen Druckluftanschlüsse. Edelstahl für erhöhte Korrosionsbeständigkeit. Abmessungen: 35 x 17 x 3 mm

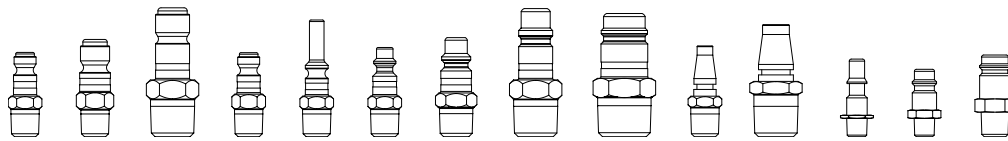

### Vergrendeling voor pneumatische toepassingen S3900

Voorkomt het heraan koppelen van een pneumatisch aansluitstuk op een persluchtbron. Past op nagenoeg alle mannelijke pneumatische aansluitstukken in fabricagewerkplaatsen. Roestvrij staal voor hogere corrosiebestendigheid. Afmetingen: 35 x 17 x 3 mm.



### Einstellbares Verriegelungskabel S806

Ideal für die gleichzeitige Verriegelung mehrerer Ventile und Leitungsschutzschalter. Vorrichtung mit vier Vorhängeschlössern verriegelbar. Verriegelung lässt sich nach der Verriegelung des Kabels nachstellen. Zenex™ Komposit-Gehäuse; widersteht Chemikalien und extremen Temperaturen (-57 °C bis +177 °C). Flexibles, isoliertes Stahlkabel, 4 mm Durchmesser, mit Vinyl-Beschichtung. Kann mit 491B Grip Tight™ Leitungsschutzschalter zur Verriegelung von Ventilen mit Betätigung durch Viertel-Umdrehung verwendet werden. Verwendung des mitgelieferten Etiketts „DANGER - DO NOT OPERATE“ zur Identifizierung von Mitarbeiter, Schicht oder Abteilung möglich. Weitere verfügbare Längen: 0,60 m bis 15 m (4 mm Durchmesser). Kann in Gefahrenzonen eingesetzt werden. Geeignet für die Verwendung in explosiven Atmosphären (Verwendung in Bereichen der Zone 2).

### Verstelbare vergrendelingskabel S806

Ideaal voor gelijktijdige vergrendeling van meerdere afsluiters en stroomonderbrekers. Inrichting kan met vier hangsloten worden vergrendeld. De vergrendeling kan worden versteld zodra de kabel is vergrendeld. Zenex™ composiet huis; bestand tegen chemicaliën en extreme temperaturen (-57 °C tot +177 °C). Flexibele geïsoleerde 4 mm diameter staalkabel met vinylbekleding. Kan worden gebruikt met Grip Tight™-vergrendeling voor stroomonderbreker 491B om een kwartslagafsluiter te vergrendelen. Bijgeleverde label "DANGER - DO NOT OPERATE" kan worden gebruikt om een werknemer, ploeg of afdeling te identificeren. Lengten van 0,60 m tot 15 m (4 mm diameter) verkrijgbaar. Veilig voor gebruik in gevaarlijke omgevingen. Geschikt voor gebruik in explosieve atmosfeer (gebruik in omgevingen zone 2).

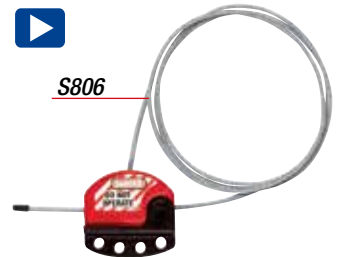

\*Geeignet für die Verwendung in explosiven Atmosphären  
Geschikt voor explosieve atmosfeer.

Réf./Ref.	Description/Omschrijving	Longueur/ Lengte	Diamètre/ Diameter
S3900	Verriegelung für Druckluftanlagen / Vergrendeling voor pneumatische toepassingen	-	-
S806	Einstellbares Verriegelungskabel / Verstelbare vergrendelingskabel	1830 mm	4

Andere Längen erhältlich auf Anfrage / Tussenliggende lengten zijn verkrijgbaar op verzoek

Zenex™ ist ein eingetragenes Warenzeichen von Master Lock® / Zenex™ is een geregistreerd handelsmerk van Master Lock®

\* Unabhängiger Test durchgeführt am 11.07.2012, gültig bis 11.07.2014 / Onafhankelijke tests, gepubliceerd op 11.07.2012, geldig tot 11.07.2014.



Video verfügbar auf [www.safetyseries.de](http://www.safetyseries.de)  
Video beschikbaar op [www.mastersafetyseries.nl](http://www.mastersafetyseries.nl)



# GRUPPENVERRIEGELUNGEN

---

## GROEPSVERGRENDELING

Sets/Stationen  
Kits en stations

Schloss/Sicherh.  
Veiligheidshangsloten

Kabel und Ketten  
Kabels en kettingen

Ladung  
Lading

Sichere Aufbewahrung  
Veilige opberging

Schließbügel  
Slotvermeerderezaars

WEBSITES  
WEBSITES

# GRUPPENVERRIEGELUNGEN

## GROEPSVERGRENDLING

### Gruppenverriegelungskästen 503 und 498A

Sichern Sie jeden Verriegelungspunkt auf einer oder mehreren großen Anlagenkomponenten mit Ihrem persönlichen Verriegelungsvorhängeschloss.

Bewahren Sie die Schlüssel nach dem Verriegeln der Anlage im Verriegelungskasten sicher auf.

Jede an der Anlage arbeitende Person befestigt ihr persönliches Vorhängeschloss für die Dauer der Arbeiten an diesem Kasten und entfernt es erst, wenn die Arbeiten abgeschlossen sind.

Der exklusive Latch Tight™ Mechanismus stellt sicher, dass die Schlüssel im Kasten erst dann zugänglich sind, wenn alle Mitglieder der Gruppe ihre Vorhängeschlösser entfernt haben.

Ideal für Schichtarbeit mit gestaffelten Arbeitsstunden oder bei Leiharbeit.

Reduziert die Anzahl der für die Verriegelung erforderlichen Vorhängeschlösser.

### Groepsvergrendelingskasten 503 en 498A

Beveilig elk vergrendelingspunt op één of meer grote apparaten met uw persoonlijk vergrendelingshangslot.

Beveilig uw sleutels in de vergrendelingskast nadat de apparatuur is vergrendeld.

Elke persoon die met de apparatuur werkt bevestigt zijn persoonlijk hangslot aan de kast zolang zijn werk duurt en verwijdert het pas wanneer het werk is beëindigd.

Het exclusieve Latch Tight™-mechanisme zorgt ervoor dat niemand toegang heeft tot de sleutels in de kast voordat elk lid van de groep zijn hangslot heeft verwijderd.

Ideaal voor ploegenarbeid met verschoven uurrooster of voor uitbestede werkzaamheden.

Vermindert het aantal vereiste hangsloten voor vergrendeling.



#### Modell 503

Zweifache Verwendung: Wandbefestigung oder tragbar.

12 Schlitz für die Schlüsselaufbewahrung.  
Verriegelbar mit 14 Vorhängeschlössern.

#### Model 503

Dubbele toepassing: wandmontage of draagbaar.  
12 gleuven voor beveiliging van sleutels.  
Vergrendelbaar met 14 hangsloten.



503

#### Modell 498A

Leichter tragbarer Verriegelungskasten.  
Ergonomischer Handgriff.  
Verriegelbar mit 12 Vorhängeschlössern.

#### Model 498A

Lichte, draagbare vergrendelingskast.  
Ergonomisch handvat.  
Vergrendelbaar met 12 hangsloten.



498A

Ref./Ref.	Beschreibung/Omschrijving	Breite/ Breedte	Länge/ Lengte	Tiefe/ Diepte
503RED	Verriegelungskasten - Wandbefestigung - Rot Vergrendelingskast - wandmontage - rood	169 mm	324 mm	89 mm
503YLW	Verriegelungskasten - Wandbefestigung - Gelb Vergrendelingskast - wandmontage - geel	169 mm	324 mm	89 mm
498A	Verriegelungskasten Vergrendelingskast	235 mm	152 mm	95 mm

# CONSIGNATION DE GROUPE GROEPSVERGREDELING

## Stellen Sie Ihre Station selbst zusammen!

Wählen Sie eine Station sowie die benötigten Vorhängeschlösser und das Zubehör.

### Stationen zur Aufbewahrung von Vorhängeschlössern

Bauweise aus einem Formstück für mehr Robustheit. Polycarbonat-Material bietet doppelt so viel Hitzebeständigkeit und viermal so viel Stoßfestigkeit wie eine herkömmliche Station. Exklusive transparente Abdeckung zum Schutz des Inhalts.

Station lässt sich mit einem Zahlen-Vorhängeschloss verschließen. Innovative Scharniere halten die Abdeckung geöffnet. Für Wandbefestigung.

1482: Kann in Gefahrenzonen eingesetzt werden. Geeignet für die Verwendung in explosiven Atmosphären (Verwendung in Bereichen der Zone 2)\*.

### Stationen für Verriegelungsvorrichtungen

Robuste, haltbare Station mit abgedeckten Fächern, die die Vorrichtungen schützen sowie Staub und Schmutz fernhalten. Abschließbare Bereiche oben und unten. 16 Haken.

Versetzbare Trennwände im oberen und unteren Bereich helfen bei der Sortierung der Vorrichtungen.

S1850: Kann in Gefahrenzonen eingesetzt werden. Geeignet für die Verwendung in explosiven Atmosphären (Verwendung in Bereichen der Zone 2)\*.

### Station für Anhänger

Wählen Sie die Vorhängeschlösser, das Zubehör und die Anhänger, die Sie benötigen, und dazu die Station für die Anhänger.

Zur Aufbewahrung von Verriegelungsanhängern und maschinenspezifischen Verriegelungsvorrichtungen.

Vier Haken für Vorhängeschlösser oder Schließbügel. Robuste Station für den Einsatz in extremen Umgebungsbedingungen.

S1800: Kann in Gefahrenzonen eingesetzt werden. Geeignet für die Verwendung in explosiven Atmosphären (Verwendung in Bereichen der Zone 2)\*.

## Maak uw eigen station!

Selecteer de benodigde hangsloten en accessoires met het station van uw keuze.

### Hangslotstations

Robuuste, uit één stuk gegoten constructie. Polycarbonaat biedt tweemaal de hittebestendigheid en viermaal de stootbestendigheid van normale stations. Inhoud beschermd door exclusieve doorzichtige afdekking.

Hangslotstation kan worden vergrendeld met een cijferhangslot.

Afdekking wordt opgehouden door middel van innovatieve scharnieren.

Wandmontage.

1482: Veilig voor gebruik in gevaarlijke omgevingen. Geschikt voor gebruik in explosieve atmosfeer (gebruik in omgevingen zone 2)\*.

### Lockout-stations

Robuust, duurzaam station met afdekkingen over de vakken ter bescherming en om deze stofvrij te houden.

Vergrendelbare bovenste en onderste gedeelten. 16 ophangclips.

Verwisselbare tussenschotten in bovenste en onderste vakken voor het ordenen van de inrichtingen.

S1850: Veilig voor gebruik in gevaarlijke omgevingen. Geschikt voor gebruik in explosieve atmosfeer (gebruik in omgevingen zone 2)\*.

### Tagbord

Selecteer de benodigde hangsloten, accessoires en tags met het tagbord van uw keuze.

Voor het opbergen van vergrendelingstags en machinespecifieke vergrendelingsinrichtingen.

Vier ophangclips voor hangsloten of slotvermeeders.

Duurzaam bord voor gebruik in veeleisende omgevingen.

S1800: Veilig voor gebruik in gevaarlijke omgevingen.

Geschikt voor gebruik in explosieve atmosfeer (gebruik in omgevingen zone 2)\*.

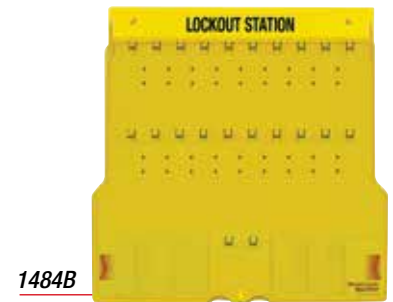

1484B



S1850

S1900



S1800



S1700



S1601



Ref./Ref.	Beschreibung/Omschrijving	Breite/Breedte	Länge/Lengte	Tiefe/Diepte
<b>Leere Stationen für Vorhängeschlösser, Verriegelungsvorrichtungen und Anhänger - NUR GEHÄUSE/ LOCKOUT-STATIONS VOOR HANGSLOTEN EN TAGBORDEN ZONDER COMPONENTEN - ALLEEN BASIS</b>				
1482B	Leere Station für 4 Vorhängeschlösser Hangslotstation voor 4 hangsloten zonder componenten	406 mm	311 mm	44 mm
1483B	Leere Station für 10 Vorhängeschlösser Hangslotstation voor 10 hangsloten zonder componenten	558 mm	393 mm	44 mm
1484B	Leere Station für 20 Vorhängeschlösser Hangslotstation voor 20 hangsloten zonder componenten	558 mm	558 mm	44 mm
S1900	Leere Deluxe-Station für Verriegelungsvorrichtungen mit Fach für Anhänger Lockout-station met tag-opbergvak in luxe-uitvoering zonder componenten	596 mm	685 mm	114 mm
S1800	Deluxe-Station für Anhänger / Tagbord in luxe-uitvoering	558 mm	279 mm	101 mm
S1850	Station für Verriegelungsvorrichtungen / Lockout-station	596 mm	393 mm	114 mm
S1601	Station für Anhänger / Tagbord	146 mm	247 mm	38 mm
S1700	Kompakte Station für Verriegelungsvorrichtungen / Compact lockout-station	196 mm	247 mm	85 mm

\* Unabhängiger Test durchgeführt am 11.07.2012, gültig bis 11.07.2014 / Onafhankelijke tests, gepubliceerd op 11.07.2012, geldig tot 11.07.2014.

# GRUPPENVERRIEGELUNGEN

## GROEPSVERGREDELING

### Komplette Stationen / Stations met componenten



Ref./Ref.	Beschreibung/Omschrijving
<b>Stationen für Vorhängeschlösser, Verriegelungsvorrichtungen und Anhänger mit INHALT/ Hangslot-, lockout-stations en tagborden met ASSORTIMENT</b>	
<b>Stationen zur Aufbewahrung von Vorhängeschlössern/Hangslotstations</b>	
1482BP410	Umfasst Station 1482B; 4-mal 410RED; 2-mal 420; 12 Anhänger 497A / Omvat station 1482B; 4 - 410RED; 2- 420; 12- 497A tags
1483BP410	Umfasst Station 1483B; 10-mal 410RED; 2-mal 420; 24 Anhänger 497A / Omvat station 1483B; 10 - 410RED; 2- 420; 24- 497A tags
1484BP410	Umfasst Station 1484B; 20-mal 410RED; 4-mal 420; 48 Anhänger 497A / Omvat station 1484B; 20 - 410RED; 4- 420; 48- 497A tags
<b>Stationen für Verriegelungsvorrichtungen/Lockout-stations</b>	
S1900VE410	Umfasst Station S1900; 6-mal 410RED; 2-mal 420; 1-mal 427; 1-mal S806; 1-mal 480; 1-mal 481; 1-mal 482; 1-mal 483; 1-mal 468L; 1-mal S3068MLP; 1-mal S2005; 1-mal 488; 2-mal 491B; 6-mal 493B; 2-mal 496B; 2 Beutel 497A Omvat station S1900; 6- 410RED; 2- 420; 1- 427; 1- S806; 1- 480; 1- 481; 1- 482; 1- 483; 1-468L; 1-S3068MLP; 1- S2005; 1- 488; 2- 491B; 6- 493B; 2- 496B; 2 zakken 497A
S1850E410	Umfasst Station S1850; 6-mal 410RED; 1-mal 420; 1-mal 427; 1-mal S2005; 1-mal 488; 2-mal 491B; 4-mal 493B; 2-mal 496B; 2 Beutel 497A Omvat station S1850; 6- 410RED; 1- 420; 1- 427; 1- S2005; 1- 488; 2- 491B; 4- 493B; 2- 496B; 2 zakken 497A
S1850V410	Umfasst Station S1850; 6-mal 410RED; 1-mal 420; 1-mal 427; 1-mal 480; 1-mal 481; 1-mal 482; 1-mal 468L; 1-mal S3068MLP; 2 Beutel 497A Omvat station S1850; 6- 410RED; 1- 420; 1- 427; 1- 480; 1- 481; 1- 482; 1-468L; 1-S3068MLP; 2 zakken 497A
S1850E1106	Umfasst Station S1850, 6-mal A1106RED, 1-mal 420, 1-mal 427, 1-mal S2005, 1-mal 488, 2-mal 491B, 4-mal 493B, 2-mal 496B, 2 Beutel 497A Omvat station S1850, 6-A1106RED, 1-420, 1-427, 1-S2005, 1-488, 2-491B, 4-493B, 2-496B, 2 zakken 497A
S1850E3	Umfasst Station S1850, 6-mal 3RED, 1-mal 420, 1-mal 427, 1-mal S2005, 1-mal 488, 2-mal 491B, 4-mal 493B, 2-mal 496B, 2 Beutel 497A Omvat station S1850, 6-3RED, 1-420, 1-427, 1-S2005, 1-488, 2-491B, 4-493B, 2-496B, 2 zakken 497A
<b>Station für Verriegelungsvorrichtungen und Anhänger/Lockout-stations en tagborden</b>	
S1601A	Station für Anhänger - einschließlich 1 Beutel 497A (Englisch) / Tagbord - Omvat 1 zak van 497A (Engels)
S1601AX	Station für Anhänger - einschließlich 1 Beutel 497AX (Englisch-Spanisch) / Tagbord - Omvat 1 zak van 497AX (Engels - Spaans)
S1601FRC	Station für Anhänger - einschließlich 1 Beutel 497ABLC (Englisch-Französisch) / Tagbord - Omvat 1 zak van 497ABLC (Engels - Frans)
S1705P410	Station für Verriegelungsvorrichtungen; 1-mal 410RED; 1-mal 421; 2 Anhänger 497A (Englisch) / Lockout-station; 1- 410RED; 1- 421; 2 tags 497A (Engels)
S1720E410	Station für Verriegelungsvorrichtungen für elektrische Anlagen; 2-mal 410RED; 2-mal 493B; 2-mal 491B; 4 Anhänger 497A Lockout-station voor elektrische toepassingen; 2-410RED; 2-493B; 2-491B; 4 tags 497A (Engels)
S1745E410	Station für Verriegelungsvorrichtungen; 1-mal 410RED; 1-mal 488; 1 Anhänger 497A (Englisch) / Lockout-station; 1- 410RED; 1- 488; 1 tag 497A (Engels)
<b>Stationen für Vorhängeschlösser/Hangslothouders</b>	
S1506	Hochleistungsstationen zur Aufbewahrung von 6-8 Vorhängeschlössern / Heavy-duty hangslotrek 6-8
S1518	Hochleistungsstationen zur Aufbewahrung von 18-22 Vorhängeschlössern / Heavy-duty hangslotrek 18-22

# GRUPPENVERRIEGELUNGEN

## GROEPSVERGRENDLING

### Stellen Sie Ihr Set selbst zusammen!

Wählen Sie einen Werkzeugkasten, einen Koffer oder eine Tasche und dazu die benötigten Vorhängeschlösser und das Zubehör.

#### Werkzeugkasten S1017-S1020-S1023

Der Werkzeugkasten ist in drei verschiedenen Größen erhältlich.  
Robust, fest, viel Aufbewahrungskapazität.  
Mit einem Vorhängeschloss verriegelbar (mit Bügel bis 6 mm Durchmesser).

#### Koffer 1458

Leichter Tragekoffer für Wartungsteams.  
Modulare, transparente Fächer für effektive Gruppierung von Verriegelungskomponenten.

#### Tasche S1010

Leichte Tasche mit Einzelfach und Gürtelschlaufe mit Klettverschluss.

#### Tasche 1456

Tasche mit drei Fächern mit Reißverschluss.  
Einfach zu transportieren und dank einstellbarem Taillengurt leicht am Körper zu tragen.

### Maak uw eigen kit!

Selecteer de benodigde hangsloten en accessoires met de gereedschapskoffer, persoonlijk koffertje of persoonlijke heuptas van uw keuze.

#### Gereedschapskoffer S1017-S1020-S1023

Kies uit drie maten van gereedschapskoffer.  
Robuust, sterk, grote opbergcapaciteit.  
Kan worden vergrendeld met een hangslot (met beugels tot 6 mm diameter).

#### 1458 tas

Lichtgewicht draagtas voor onderhoudsteams.  
Modulaire, transparante vakken voor effectief groeperen van vergrendelingsapparatuur.

#### S1010 heuptas

Lichte heuptas met één vak en riembevestiging met klittenband.

#### 1456 heuptas

Heuptas met 3 vakken met ritssluitingen.  
Gemakkelijk te dragen met verstelbare tailleriemen.



S1017



1458



S1010



1456

Ref./Ref.	Beschreibung/Omschrijving	Breite/Breedte	Länge/Lengte	Tiefe/Diepte
LEERE Werkzeugkästen, Taschen und Koffer für Sicherheitsverriegelungen/LOCKOUT-gereedschapskoffers, heuptassen en koffertjes (zonder componenten)				
S1017	Werkzeugkasten - klein / Gereedschapskoffer - klein	420 mm	230 mm	216 mm
S1020	Werkzeugkasten - mittel / Gereedschapskoffer - medium	495 mm	230 mm	230 mm
S1023	Werkzeugkasten - groß / Gereedschapskoffer - groot	571 mm	254 mm	254 mm
1458	Koffer für Sicherheitsverriegelungen / Lockout-koffertje	381 mm	171 mm	241 mm
S1010	Kompakte Tasche für Sicherheitsverriegelungen / Compacte lockout-heuptas	159 mm	228 mm	108 mm
1456	Tasche für Sicherheitsverriegelungen / Lockout-heuptas	156 mm	225 mm	106 mm

# GRUPPENVERRIEGELUNGEN

## GROEPSVERGRENDLING

### Komplette Sets / Kits met componenten



Ref./Ref.	Beschreibung/Omschrijving
	Werkzeugkasten, Taschen und Koffer mit einem Sortiment von Verriegelungsvorhängeschlossern und Zubehör/ Lockout-gereedschapskoffers, heuptassen en koffertjes met een assortiment vergrendelingshangsloten en accessoires
S1117ES31KA	Umfasst Werkzeugkasten S1017; 3-mal S31KARED; 1-mal S806; 2-mal 420; 1-mal 491B; 3-mal S2390; 2-mal S2393 Omvat gereedschapskoffer S1017; 3- S31KARED; 1-S806; 2-420; 1-491B; 3-S2390; 2-S2393
S1117VS31KA	Umfasst Werkzeugkasten S1017; 3-mal S31KARED; 3-mal S806; 2-mal 420; 1-mal 480; 1-mal 481; 1-mal 482; 1-mal S3068MLP Omvat gereedschapskoffer S1017; 3-S31KARED; 3-S806; 2-420; 1-480; 1-481; 1-482; 1-S3068MLP
S1117VES31KA	Umfasst Werkzeugkasten S1017; 6-mal S31KARED; 3-mal S806; 2-mal 420; 1-mal 480; 1-mal 481; 1-mal 482; 1-mal S3068MLP; 6-mal S2390; 2-mal S2393 Omvat gereedschapskoffer S1017; 6-S31KARED; 3-S806; 2-420; 1-480; 1-481; 1-482; 1-S3068MLP; 6-S2390; 2-S2393
1458E410	Umfasst Werkzeugkasten 1458; 6-mal 410KARED; 2-mal 7C5RED; 1-mal 420; 1-mal 427; 1-mal S806; 1-mal 487; 1-mal 488; 4-mal 493B; 2-mal 491B; 2-mal 496B; 2 Beutel 497A Omvat koffertje 1458; 6-410KARED; 2-7C5RED; 1-420; 1-427; 1-S806; 1-487; 1-488; 4-493B; 2-491B; 2-496B; 2 zakken 497A
1458V410	Umfasst Werkzeugkasten 1458; 6-mal 410KARED; 1-mal 420; 1-mal 427; 1-mal S806; 1-mal 480; 1-mal 481; 1-mal 482; 1-mal 483; 1-mal 468L; 1-mal S3068MLP; 2 Beutel 497A Omvat koffertje 1458; 6-410KARED; 1-420; 1-427; 1-S806; 1-480; 1-481; 1-482; 1-483; 1-468L; 1-S3068MLP; 2 zakken 497A
1458VE410	Umfasst Werkzeugkasten 1458; 6-mal 410KARED; 2-mal 7C5RED; 1-mal 420; 1-mal 427; 1-mal S806; 1-mal 487; 1-mal 488; 1-mal 480; 1-mal 481; 1-mal 482; 1-mal 468L; 1-mal S3068MLP; 6-mal 493B; 3-mal 491B; 2-496B; 2 zakken 497A Omvat koffertje 1458; 6-410KARED; 2-7C5RED; 1-420; 1-427; 1-S806; 1-487; 1-488; 1-480; 1-481; 1-482; 1-468L; 1-S3068MLP; 6-493B; 3-491B; 2-496B; 2 zakken 497A
1458ES31	Umfasst Werkzeugkasten 1458; 6-mal S31KARED; 1-mal S2390; 1-mal S2393; 1-mal 420; 1-mal 427; 1-mal S806; 1-mal 487; 1-mal 488; 1-mal 493B; 1-mal 491B; 1-mal 496B; 2 Beutel 497A Omvat koffertje 1458; 6-S31KARED; 1-S2390; 1-S2393; 1-420; 1-427; 1-S806; 1-487; 1-488; 1-493B; 1-491B; 1-496B; 2 zakken 497A
1458VS31	Umfasst Werkzeugkasten 1458; 6-mal S31KARED; 1-mal 420; 1-mal 427; 1-mal S806; 1-mal 480; 1-mal 481; 1-mal 482; 1-mal 483; 1-mal 468L; 1-mal S3068MLP; 2 Beutel 497A Omvat koffertje 1458; 6-S31KARED; 1-420; 1-427; 1-S806; 1-480; 1-481; 1-482; 1-483; 1-468L; 1-S3068MLP; 2 zakken 497A
1458VES31	Umfasst Werkzeugkasten 1458; 6-mal S31KARED; 1-mal S2390; 1-mal S2393; 1-mal 420; 1-mal 427; 1-mal S806; 1-mal 487; 1-mal 488; 1-mal 480; 1-mal 481; 1-mal 482; 1-mal 483; 1-mal 468L; 1-mal S3068MLP; 2 Beutel 497A Omvat koffertje 1458; 6-S31KARED; 1-S2390; 1-S2393; 1-420; 1-427; 1-S806; 1-487; 1-488; 1-480; 1-481; 1-482; 1-483; 1-468L; 1-S3068MLP; 1-493B; 1-491B; 1-496B; 2 zakken 497A
1456E410	Umfasst Tasche 1456; 1-mal 410; 1-mal 7C5RED; 1-mal 420; 2-mal 493B; 1-mal 491B; 1 Beutel 497A Omvat heuptas 1456; 1-410; 1-7C5RED; 1-420; 2-493B; 1-491B; 1 zak 497A
S1010ES31	Umfasst Tasche S1010; 1-mal S31RED; 1-mal 7C5RED; 1-mal 420; 2-mal 493B; 1-mal 491B; 1-mal 497A / Omvat heuptas S1010; 1- S31RED; 1- 7C5RED; 1- 420; 2- 493B; 1- 491B; 1-497A
S1010E3	Umfasst Tasche S1010; 1-mal 3RED; 1-mal 7C5RED; 1-mal 420; 2-mal 493B; 1-mal 491B; 1-mal 497A / Omvat heuptas S1010; 1-3RED; 1-7C5RED; 1-420; 2-493B; 1-491B; 1-497A
S1010E410	Umfasst Tasche S1010; 1-mal 410RED; 1-mal 7C5RED; 1-mal 420; 2-mal 493B; 1-mal 491B; 1-mal 497A / Omvat heuptas S1010; 1-410RED; 1-7C5RED; 1-420; 2-493B; 1-491B; 1-497A
S1010E1106	Umfasst Tasche S1010; 1-mal A1106RED; 1-mal 7C5RED; 1-mal 420; 2-mal 493B; 1-mal 491B; 1-mal 497A / Omvat heuptas S1010; 1-A1106RED; 1-7C5RED; 1-420; 2-493B; 1-491B; 1-497A



# SICHERHEIT BEVEILIGING

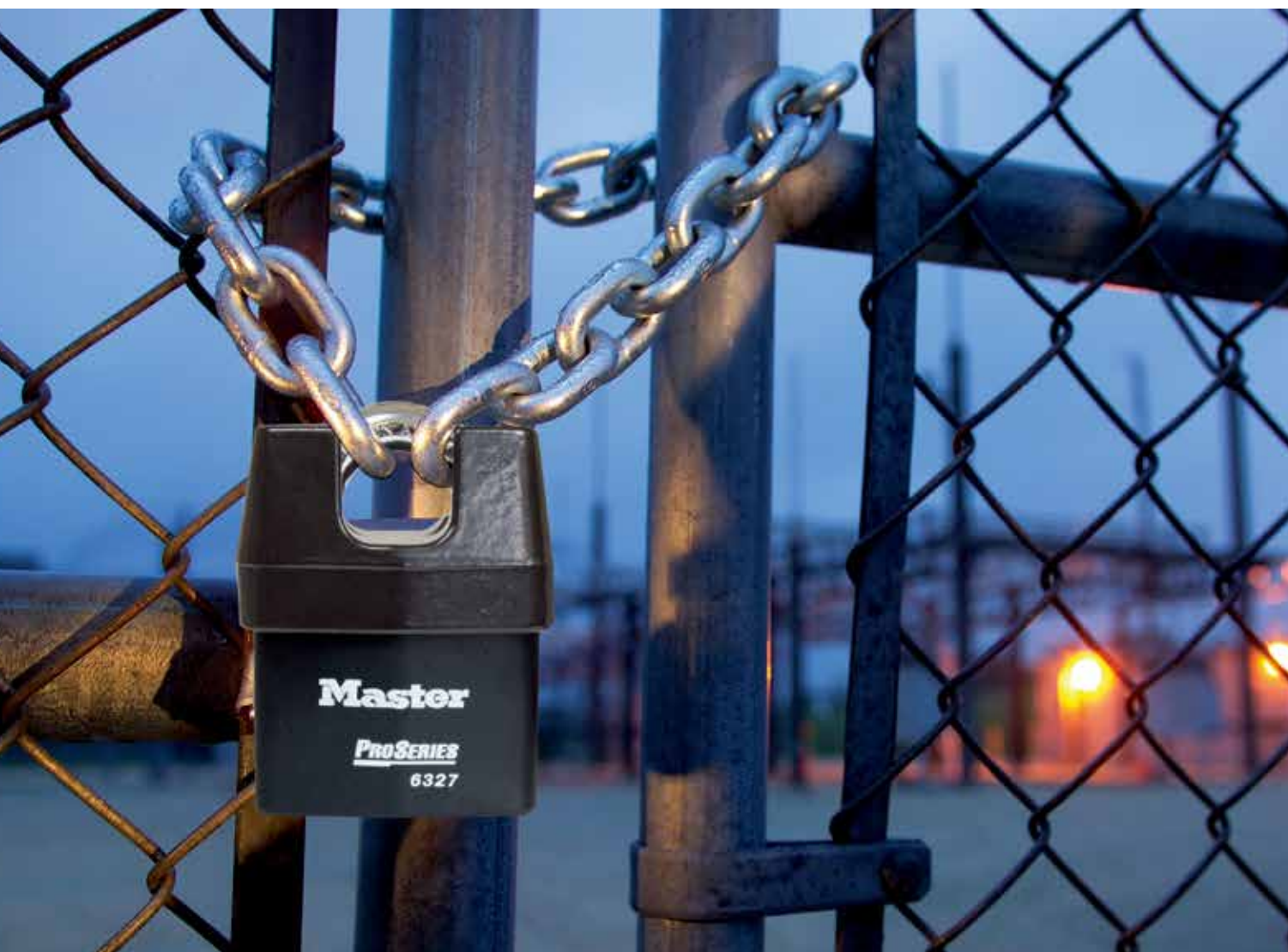

Schloss/Sicherh.  
Veiligheidshangsloten

Kabel und Ketten  
Kabels en kettingen

Lading  
Lading

Sichere Aufbewahrung  
Veilige opberging

Schließbügel  
Slotvermeeders

WEBSITES  
WEBSITES

# WARUM MASTER LOCK®?

## WAAROM KIEZEN VOOR MASTER LOCK®?

### Master Lock®: Vorhängeschloss-Sicherheitssysteme sind unser Geschäft

Seit 1921 stellt Master Lock® Vorhängeschlösser höchster Qualität für den industriellen, gewerblichen und privaten Bedarf her.

**Master Lock® bietet ein unübertroffenes Sortiment von Sicherheitslösungen:** Hochsicherheits-Vorhängeschlösser, witterungsbeständige Vorhängeschlösser, Spindschlösser, Vorhängeschlösser für die Sicherheitsverriegelung, Schlüsselaufbewahrung, Sicherheitslösungen für Zweiräder und Ladungen usw.

**Jedes Master Lock® Produkt wird mit einer lebenslangen Garantie\* geliefert,** die unseren Kunden die Sicherheit bietet, die sie erwarten.

**Master Lock® stellt außerdem zahlreiche individuelle Anpassungsmöglichkeiten bereit,** die auf den Bedarf unserer industriellen und gewerblichen Kunden antworten: gleichschließende Schlüssel, verschieden schließende Schlüssel, Hauptschlüssel, Generalschlüssel, Lasergravur, Farbcodes, zahlreiche Zylinderoptionen usw.

**Ein kontinuierlicher Innovationsprozess steht im Zentrum der Grundsätze und der Philosophie von Master Lock®.** Seit 2010 wurden über 200 neue Produkte auf den Markt gebracht, die den Kunden einfachere, schnellere und noch zuverlässigere Sicherheitslösungen bieten.

**Master Lock® Produkte werden täglich in der ganzen Welt eingesetzt: in Schulen in den USA, Kraftwerken in Europa, Bergwerken in Australien oder Südafrika und Industriebetrieben rund um den Globus.**

Master Lock® bietet Lösungen, die dem heutigen und künftigen Sicherheitsbedarf unserer Kunden einen Schritt voraus sind.

***Deshalb sagen wir, dass Vorhängeschloss-Sicherheitssysteme unser Geschäft sind.***



\* Für alle Master Lock® Vorhängeschlösser wird gewährleistet, dass sie während der gesamten Produktlebenszeit frei von mechanischen Mängeln sind. Werden mechanische Mängel festgestellt, erfolgt kostenloser Ersatz.



### Master Lock®: Beveiliging met hangsloten is onze specialiteit

Sinds 1921 produceert Master Lock® hoogwaardige hangsloten voor industrieel, professioneel en huishoudelijk gebruik.

**Master Lock® biedt een volledig ongeëvenaard programma van beveiligingsoplossingen, waaronder:** Hoge-veiligheidshangsloten, weerbestendige hangsloten, lockersloten, vergrendelingshangsloten, deursleutelcompatibele hangsloten, sleutelopbergkasten, beveiliging voor tweewielers en ladingbeveiliging.

**Elk Master Lock®-product geniet een levenslange garantie\*,** om onze klanten de gemoedsrust te bieden die ze inmiddels vanzelfsprekend vinden.

**Master Lock® biedt een brede waaier aan personalisatie- en aanpassingsmogelijkheden** die door onze industriële en professionele cliënteel worden vereist, waaronder: Gelijke sleutels, hoofdsleutel, centrale hoofdsleutel, lasergravering, kleurcodering en diverse cilinderopties.

**Het proces van voortdurende innovatie vormt de essentie van de principes en opvattingen van Master Lock®.** Sinds 2010 werden meer dan 200 nieuwe producten op de markt gebracht, met gemakkelijker, snellere en betrouwbaardere beveiligingsoplossingen voor de klanten.

**De producten van Master Lock® worden dagelijks over de hele wereld gebruikt:** in scholen in de Verenigde Staten, elektriciteitscentrales in Europa, mijnen in Australië en Zuid-Afrika en fabrieken in alle windstreken.

Master Lock® doet er alles aan om aan de huidige en toekomstige beveiligingsbehoeften van onze klanten tegemoet te komen.

**Daarom is hangslotbeveiliging dan ook onze specialiteit.**

\* Alle Master Lock®-hangsloten zijn gedekt tegen mechanische defecten gedurende de hele levensduur van het product. Mocht een mechanisch defect optreden, dan zullen wij dit kosteloos repareren.

# SCHLIESSANLAGEN SLEUTELSYSTEEM

## Aufbau eines sicheren und praktischen Vorhängeschloss-Sicherheitssystems

Master Lock® ist in der Lage, individuell angepasste professionelle Sicherheitsprodukte für jede Anwendung herzustellen und bietet spezielle Schließanlagen an: Schließanlage mit unterschiedlich schließenden Schlössern (KD), Zentralschließanlage (KA), Hauptschlüsselanlage (MK).

Das Master Lock® Schlüsselerfassungssystem verhindert das ungerechtfertigte Duplizieren von Schlüsseln, da den Kunden für jede Schließanlage eine eindeutige ID-Nummer zugewiesen wird.

Wir bieten Ihnen Flexibilität in der Verwaltung Ihrer Lagerräume und erfüllen dabei Ihre höchsten Sicherheitsanforderungen.



### KD - Schließanlage mit unterschiedlich schließenden Schlössern

Jeder Schlüssel öffnet nur ein einziges Vorhängeschloss.

#### KD – Met verschillende sleutels

De sleutel opent slechts één hangslot.



### KA - Zentralschließanlage (ZS)

Jedes Vorhängeschloss hat einen Schlüssel. Alle Schlüssel sind gleich und öffnen alle Vorhängeschlösser einer Gruppe.

#### KA – Met gelijke sleutels

Elk hangslot heeft zijn eigen sleutel. Alle sleutels zijn identiek en openen alle hangsloten in een groep.



### MK - Hauptschlüsselanlage (HS)

Ein Hauptschlüssel öffnet alle Vorhängeschlösser mehrerer Gruppen (KD und/oder KA).

#### MK – Met hoofdsleutel

Een hoofdsleutel kan alle hangsloten in verschillende groepen openen (KD en/of KA).

## Creëren van een veilig en handig beveiligingssysteem voor hangsloten

Master Lock® kan beveiligingsproducten voor bedrijven vervaardigen, ongeacht de toepassing, en biedt speciale sleutelsystemen: met verschillende sleutels (KD), gelijke sleutels (KA) of hoofdsleutel (MK).

De sleutelbeheerservice van Master Lock® vermijdt onbedoelde duplicatie van sleutels door een unieke gebruikers-id toe te wijzen aan klanten voor elk sleutelsysteem.

Wij komen tegemoet aan uw verhoogde eisen inzake beveiliging door flexibiliteit te bieden in uw eigendomsbeheer.

## Die Lösung gegen das Aufschlagen von Schlössern

Als weltweiter Marktführer bei Sicherheitsprodukten hat Master Lock® einen weiteren Schritt nach vorn getan und einen revolutionären neuen Schlosszylinder entwickelt, der 4 Mal schlagresistenter ist als die Zylinder, die auf den härtesten Industriestandards beruhen.

Unsere BumpStop® Lösung verhindert die Übertragung der Kraft vom Schlagschlüssel (Bump Key) auf die Stifte und blockiert die Drehung des Zylinders. So bleibt das Schloss verriegelt. Die fortgeschrittene Zylindertechnologie BumpStop® ist für ein großes Sortiment von Master Lock® Vorhängeschlössern sowie für Master Lock® NightWatch® Schlossriegel und handelsübliche Türschlösser erhältlich.

Schauen Sie sich das Demo-Video auf unserer Website [www.masterlock.com](http://www.masterlock.com) an.

## Oplossing tegen inbraak d.m.v. slagsleutel

Als toonaangevend fabrikant van beveiligingsmateriaal heeft Master Lock® Company de stap gezet om een revolutionaire nieuwe slotcilinder te ontwikkelen die viermaal slagbestendiger is dan de strengste bestaande industriestandaard.

Onze BumpStop®-oplossing voorkomt dat de kracht van de slagsleutel wordt doorgegeven aan de stiften en blokkeert de rotatie van de cilinder, waardoor het slot vergrendeld blijft. De geavanceerde cilindertechnologie van BumpStop® is verkrijgbaar in een uitgebreide reeks Master Lock®-hangsloten alsmede in NightWatch®-kantschuiven en materiaal voor bedrijfsdeuren van Master Lock®.

Bekijk onze demovideo op [www.masterlock.com](http://www.masterlock.com).



Querschnitt eines Master Lock Zylinders  
Doorsnede van Master Lock®-cilinder

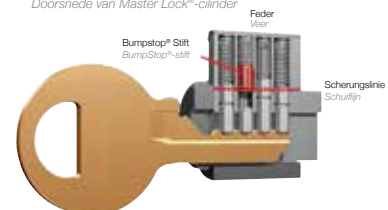

# SYMBOLLE DER ANWENDUNGEN

## TOEPASSINGSPICTOGRAMMEN



**Hohe Sicherheit**  
Hoge veiligheid



**Gepäck**  
Bagage



**Zugangssicherheit**  
Perimeterbeveiliging



**Spinde**  
Locker



**Anlagen und Maschinen**  
Uitrusting en machines

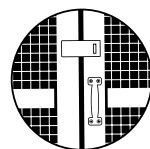

**Aufbewahrung / Schlüssel-Safe**  
Opberging / Sleutel veilig



**Außeneinsatz**  
Buiten



**Speziell für Menschen  
mit eingeschränkter  
Bewegungsfähigkeit**  
Conform voor gehandicapten



**Extreme  
Umgebungsbedingungen**  
Extreme omstandigheden



**Verriegelung / Kennzeichnung**  
Lockout / Tagout



**Bootsanwendungen**  
Zeevaart

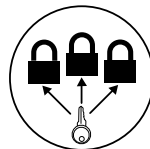

**Gleichschließend**  
Met gelijke sleutels



**Ladung und  
Kfz-Anwendungen**  
Lading en automobiel

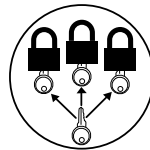

**Mit Hauptschlüssel**  
Met hoofdsleutel



**Kabel und Ketten**  
Kabels en kettingen

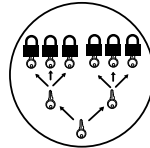

**Gleichschließend mit  
Hauptschlüssel**  
Met gelijke sleutels en  
hoofdsleutel (KAMK)



**Werkzeugkästen**  
Gereedschapskoffers

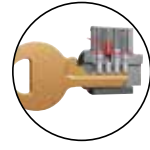

**BumpStop®**  
BumpStop®



**Allgemeine Anwendung**  
Algemeen



# VORHÄNGESCHLÖSSER

## HANGSLOTEN

# PRO SERIES™ HOCHSICHERHEITS-VORHÄNGESCHLÖSSER VEILIGHEIDSHANGSLOTEN VAN PRO SERIES™

## Pro Series™ Mit Neuschlüsseln ausstattbare Vorhängeschlösser

### 6270 Vorhängeschlösser mit verstecktem Bügel

- Gehäuse und Bügel aus gehärtetem Stahl
- Das Modell mit verstecktem und ummanteltem Bügel ist beständig gegenüber Bolzenschneidern und Aufbruchversuchen
- Zylinder mit 6 Stiften
- Ausstattung mit Neuschlüsseln möglich
- Packung mit Schließbügel erhältlich - Ref. 770 (siehe Seite 85)

### 6121-6125-6127 Weather Tough® Vorhängeschlösser

- Robustes Stahl-Gehäuse mit Zenex™ Thermoplast-Abdeckung
- Gehärteter Borcarbid-Bügel für maximale Durchtrennfestigkeit
- Polymer-Bügeldichtungen verringern das Eindringen von Wasser
- Aufsteckkappe, schützt Schlüsselkanal
- Doppelkugel-Schließvorrichtung
- Ausstattung mit Neuschlüsseln möglich

## Herinstelbare hangsloten van Pro Series™

### 6270 Hangsloten met verborgen beugels

- Huis en beugel van gehard staal
- Model met versterkte en verborgen beugel tegen boutenknippers en koevoeten
- Tuimelaarcilinder met 6 stiften
- Herinstelbaar
- Pak met slotvermeerderaar verkrijgbaar - ref. 770 (zie pagina 85)

### 6121-6125-6127 Weather Tough®-hangsloten

- Heavy-duty stalen huis met Zenex™-thermoplastische bekleding
- Beugel uit geharde boronlegering voor maximale doorknipbestendigheid
- Polymeer-beugelafdichtingen tegen waterindringing
- Sluitkap, beschermt het sleutelgat
- Vergrendeling met dubbel kogellager
- Herinstelbaar



6270

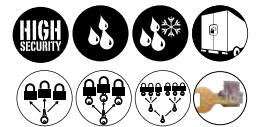

6121



6121LJ

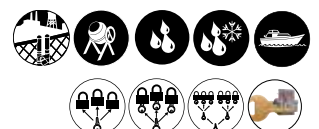

Ref./Ref.	Gehäuse/Huis		Bügel/Beugel		Stifte/Stiften
	Breite/Breedte	Länge/Lengte	Durchmesser/Diameter	Zwischenraum/Ruimte	
6270	73 mm	-	10 mm	-	6
6121EURD	54 mm	29 mm	8 mm	23 mm	5
6121EURDLJ	54 mm	61 mm	8 mm	23 mm	5
6125	61 mm	35 mm	10 mm	23 mm	5
6125LJ	61 mm	61 mm	10 mm	23 mm	5
6127EURD	67 mm	35 mm	11 mm	23 mm	5
6127LJ	67 mm	61 mm	11 mm	23 mm	5

Zenex™ ist ein eingetragenes Warenzeichen von Master Lock® / Zenex™ is een geregistreerd handelsmerk van Master Lock®  
Alle Artikel, die mit dem Suffix „EURD“ gekennzeichnet sind, werden auf Karte verpackt geliefert / Alle artikelen met het achtervoegsel "EURD" zitten in een blisterverpakking

# PRO SERIES™ HOCHSICHERHEITS-VORHÄNGESCHLÖSSER VEILIGHEIDSHANGSLOTEN VAN PRO SERIES™

**6321-6325-6327**

## Ummantelte Vorhängeschlösser

- Stahl-Gehäuse mit Zenex™ Thermoplast-Abdeckung
- Borcarbid-Bügel
- Massiver Bügel aus Eisen
- Doppelkugel-Schließvorrichtung
- Ausstattung mit Neuschlüsseln möglich

**6321-6325-6327**

## Beschermde hangsloten

- Heavy-duty stalen huis met Zenex™ thermoplastische bekleding
- Beugel van boronlegering
- Massief stalen beugelbescherming
- Vergrendeling met dubbel kogellager
- Herinstelbaar



6321



**6830-6840-6850-6850LJ**

## Vorhängeschlösser aus Massivmessing

- Robustes Massivmessing-Gehäuse bietet höchste Korrosionsbeständigkeit
- Bügel aus gehärtetem Stahl und Borcarbid bieten höchsten Schutz gegen Schneid- und Sägewerkzeuge
- Doppelkugel-Schließvorrichtung widersteht Aufbruchversuchen
- Edelstahl-Kugellager bietet höchste Korrosionsbeständigkeit
- Zylinder mit 5 Stiften, Ausstattung mit Neuschlüsseln möglich
- Auf ausdrücklichen Wunsch sind Messing-Bügel erhältlich

**6830-6840-6850-6850LJ**

## Hangsloten uit massief messing

- De heavy-duty slothuizen van massief messing bieden superieure corrosiebestendigheid
- Beugels uit gehard staal en boronlegering bieden superieure bescherming tegen doorknippen en doorzagen
- Dubbele kogelvergrendeling bestand tegen trek- en wrikpogingen
- Roestvrijstalen kogellagers voor superieure corrosiebestendigheid
- Herinstelbare cilinder met 5 stiften
- Messing beugels zijn verkrijgbaar op speciale bestelling



6850



6850LJ

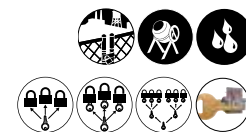

Ref./Ref.	Gehäuse/Huis		Bügel/Beugel		Stifte/Stiften
	Breite/Breedte	Länge/Lengte	Durchmesser/Diameter	Zwischenraum/Ruimte	
6321EURD	54 mm	20 mm	8 mm	23 mm	5
6325	61 mm	20 mm	9 mm	23 mm	5
6327EURD	67 mm	20 mm	11 mm	23 mm	5
6830EURD	40 mm	27 mm	7 mm	20 mm	5
6840	44 mm	30 mm	8 mm	23 mm	5
6850EURD	51 mm	38 mm	9 mm	23 mm	5
6850LJ	51 mm	63 mm	9 mm	23 mm	5

Zenex™ ist ein eingetragenes Warenzeichen von Master Lock® / Zenex™ is een geregistreerd handelsmerk van Master Lock®  
Alle Artikel, die mit dem Suffix „EURD“ gekennzeichnet sind, werden auf Karte verpackt geliefert / Alle artikelen met het achtervoegsel "EURD" zitten in een blisterverpakking

Schloss/Sicherh.  
Veiligheidshangsloten

Kabel und Ketten  
Kabels en kettingen

Ladung  
Lading

Sichere Aufbewahrung  
Veilige opberging

Schließbügel  
Slotvermeerdereaars

WEBSITES  
WEBSITES

# PRO SERIES™ HOCHSICHERHEITS-VORHÄNGESCHLÖSSER VEILIGHEIDSHANGSLOTEN VAN PRO SERIES™

## Pro Series™ Rücksetzbare Zahlen-Vorhängeschlösser

- Bügeldichtungen und Staubabdeckung über den Einstellrädern zum Schutz der inneren Komponenten und Einstellräder
- Verriegelungsmechanismus beständig gegenüber Öffnungsversuchen mit Brechisen, Keilen und Schlagwerkzeugen
- Große, ergonomisch gestaltete Einstellräder mit exklusiver Blindenfunktion erlauben eine Bedienung mit Handschuhen, bei schlechter Beleuchtung oder vollständiger Dunkelheit
- Selbst einzustellende 4-stellige Zahlenkombination für mehr Bedienerfreundlichkeit und Sicherheit; 10.000 mögliche Zahlenkombinationen
- Keine Rücksetz-Werkzeuge erforderlich

### 1174

- Breites Edelstahl-Gehäuse und Edelstahl-Bügel für extreme Korrosionsbeständigkeit

### 1175-1175LH-1175LHSS

- Breites Messing-Gehäuse
- Achtkantiger Borcarbid-Bügel für hervorragende Durchtrennfestigkeit
- Langer (53 mm) Edelstahl-Bügel erhältlich (Ref. 1175DLHSS)

### 1177

- Breites Messing-Gehäuse
- Ummantelter Borcarbid-Bügel

### 1178

- Breites Druckguss-Gehäuse für Festigkeit und Haltbarkeit
- Achtkantiger Borcarbid-Bügel für hervorragende Durchtrennfestigkeit

## Pro Series™ terugstelbare cijferhangsloten

- Beugelafdichtung en klep over cijferschijven beschermen het binnenwerk en de cijferschijven
- Blokkeermechanisme beschermt tegen het gebruik van breekijzers, shims en slagsleutels
- Grote, ergonomische cijferschijven voor exclusief blind gebruik met handschoenen, bij weinig of helemaal geen licht
- Instelbare combinatie van 4 cijfers voor comfort en veiligheid; 10.000 mogelijke combinaties
- Geen terugstelgereedschap nodig

### 1174

- Breed roestvrijstalen huis en beugel voor extreme corrosiebestendigheid

### 1175-1175LH-1175LHSS

- Breed messing huis
- Achthoekige beugel van boronlegering voor uitstekende doorknipbestendigheid
- Hoge roestvrijstalen beugel (53 mm) verkrijgbaar (ref. 1175DLHSS)

### 1177

- Breed messing huis
- Beschermd beugel uit boronlegering

### 1178

- Breed gespuitsgiet huis voor sterkte en duurzaamheid
- Achthoekige beugel van boronlegering voor uitstekende doorknipbestendigheid



1174



1175

1175LH



1177



1178



Ref./Ref.	Gehäuse/Huis		Bügel/Beugel	
	Breite/Breedte	Länge/Lengte	Durchmesser/Diameter	Zwischenraum/Ruimte
1174D	57 mm	28 mm	8 mm	25 mm
1175D	57 mm	28 mm	10 mm	24 mm
1175DLH	57 mm	53 mm	10 mm	24 mm
1175DLHSS	57 mm	53 mm	8 mm	25 mm
1177D	57 mm	28 mm	10 mm	24 mm
1178D	57 mm	28 mm	10 mm	24 mm

Alle Artikel, die mit dem Suffix „D“ gekennzeichnet sind, werden auf Karte verpackt geliefert / Alle artikelen met het achtervoegsel „D“ zitten in een blisterverpakking



# AMERICAN LOCK® HOCHSICHERHEITS-VORHÄNGESCHLÖSSER AMERICAN LOCK®-HOGE-VEILIGHEIDSHANGSLOTEN

## Mit Neuschlüsseln austattbare Vorhängeschlösser aus massivem Stahl

### A2500

- Gehäuse aus gehärtetem Stahl mit praktischer Schlüsselzuführung von vorne, aufbohrgeschützt
- Vorhängeschloss mit verstecktem Bügel

### A790-A780

- Gehäuse aus gehärtetem, massivem Stahl mit Chrom-Beschichtung, widersteht physischer Gewalteinwirkung
- Bügel aus gehärtetem Borcarbid für höchste Durchtrennfestigkeit
- Doppelkugel-Schließvorrichtungen
- Edelstahl-Zylinderstifte für verbesserten Schutz gegen Aufbohren

### AH100PB-AH110PB

- Gehäuse mit orangefarbener Beschichtung und Gummischutz für Anwendungen mit hohem Bedarf nach Sichtbarkeit
- Bügel aus gehärtetem Borcarbid
- Zylinderschlösser, die sich ideal für Außenanwendungen eignen

### A5200

- Vorhängeschloss mit Gehäuse aus massivem Stahl
- Gehärteter Borcarbid-Bügel mit Standard-Chrom-Beschichtung
- American Lock® Weatherbuilt® Vorhängeschloss für extreme Umgebungsbedingungen (Baustellen, Boote, LKW-Flotten, Außenanlagen, Gießereien, Lackieranlagen)

### A50

- Gehäuse aus gehärtetem massivem Stahl mit Chrom-Beschichtung, beständig gegenüber Schneid- und Sägewerkzeugen sowie Korrosion. Bügel aus gehärtetem Borcarbid für höchste Durchtrennfestigkeit
- Edelstahl-Zylinderstifte für verbesserten Schutz gegen Aufbohren

## Herinstelbare massivestalen hangsloten

### A2500

- Hardstalen huis met handig sleutelgat aan voorkant en boorbestedige afdekplaat
- Hangslot met verborgen beugel

### A790-A780

- Geharde verchroomde massivestalen huizen bestand tegen geweld
- Beugels van gehard staal en boronlegering voor superieure doorknipbestendigheid
- Slotmechanismen met dubbel kogellager
- Roestvrijstalen cilinderstiften voor betere boorbestedigheid

### AH100PB-AH110PB

- Oranje poedergelakt huis en oranje rubberen stootrand voor in het oog springende toepassingen
- Hardstalen beugel uit boronlegering
- Tuimelaarcilinders met extreme prestaties in buitentoepassingen

### A5200

- Hangslot met massivestalen huis.
- Standaard verchroomde beugel uit geharde boronlegering
- American Lock® Weatherbuilt®-hangsloten zijn geschikt voor de veeleisende omgevingen waar ze worden gebruikt (bouwplaatsen, mariene omgevingen, vrachtwagens, afgelegen installaties, gieterijen, spuitcabines)

### A50

- Gehard, verchroomd massivestalen huis dat bestand is tegen doorknippen, doorzagen en corrosie beugels van gehard staal en boronlegering voor superieure doorknipbestendigheid
- Roestvrijstalen cilinderstiften voor betere boorbestedigheid



A2500



A790



AH100PB



A5200



A50



Ref./Ref.	Gehäuse/Huis		Bügel/Beugel		Stifte/Stiften
	Breite/Breedte	Länge/Lengte	Durchmesser/Diameter	Zwischenraum/Ruimte	
A2500	72 mm	-	10 mm	-	6
A790	75 mm	38 mm	13 mm	33 mm	6
A780	63 mm	32 mm	11 mm	32 mm	6
AH100PB	50 mm	27 mm	11 mm	19 mm	-
AH110PB	50 mm	50 mm	11 mm	19 mm	-
A5200	44 mm	28 mm	8 mm	19 mm	5
A50	50 mm	28 mm	10 mm	19 mm	5

Schloss/Sicherh.  
Veiligheidshangsloten

Kabel und Ketten  
Kabels en kettingen

Lading  
Lading

Sichere Aufbewahrung  
Veilige opberging

Schließbügel  
Slotvermeeders

WEBSITES  
WEBSITES

# AMERICAN LOCK® HOCHSICHERHEITS-VORHÄNGESCHLÖSSER AMERICAN LOCK®-HOGE-VEILIGHEIDSHANGSLOTEN

## Mit Neuschlüsseln ausstattbare Vorhängeschlösser aus massivem Edelstahl

### Serie A6400

- Edelstahlkonstruktion für extreme Beständigkeit gegenüber Korrosion, Gewalteinwirkung und Schneidwerkzeugen
- Verfügbare Optionen für Vorhängeschlösser: BumpStop® Zylinder, Edge® Schlüsselkontrolle und Weatherbuilt® Vorhängeschloss-Schutz
- Zylinder mit 6 Stiften, hohe Schlüsselflexibilität, kann mit Neuschlüsseln ausgestattet werden

## Vorhängeschlösser aus Massivmessing

### A5570-A5572

- Korrosionsbeständiges Massivmessing-Gehäuse – ideal für extreme Umgebungsbedingungen
- Gehärtete Borcarbid-Bügel für höchste Durchtrennfestigkeit
- Doppelkugel-Schließvorrichtung
- Mit Neuschlüsseln ausstattbar – austauschbarer Zylinder und Bügel
- Weatherbuilt® Vorhängeschloss-Schutz erhältlich

## Set für Schlüsselneuanfertigung

### 291

Umfassendes Sortiment der am häufigsten verwendeten Wartungskomponenten für Zylinder. Neues Gehäuse mit tiefen Fächern und dichten Abdeckungen zur sicheren Aufbewahrung der Teile. Einschließlich praktischer Artikelnummerntabelle. Ergänzende Teile für Schlüsselneuanfertigung separat zu bestellen.

## Herinstelbare massief roestvrijstalen hangsloten

### Serie A6400

- Roestvrijstalen constructie voor extreme corrosiebestendigheid, geweld en doorknipbeveiliging
- Beschikbare hangslotopties: BumpStop® -cilinder, Edge®-sleutelcontrole en Weatherbuilt®-hangslotbescherming
- Herinstelbare cilinder met 6 stiften voor meervoudig flexibel sleutelsysteem



## Hangsloten uit massief messing

### A5570-A5572

- Corrosiebestendige massief messing huizen – ideaal voor veeleisende omgevingen
- Beugels uit geharde boronlegering voor superieure doorknipbestendigheid
- Slotmechanisme met dubbel kogellager
- Herinstelbaar – vervangbare cilinder en beugel
- Weatherbuilt®-hangslotbescherming verkrijgbaar



## Herinstelkit

### 291

Bevat een uitgebreid assortiment van de meest gebruikte stiftcilinder-onderhoudsonderdelen. Nieuw koffertje met diepe opbergvakken en deksel dat de onderdelen op hun plaats houdt. Handige referentietabel meegeleverd. Nieuwe onderdelen voor herinstellingen kunnen afzonderlijk worden besteld.



	Gehäuse/ Huis	Bügel/Beugel			
Ref./Ref.	Breite/ Breedte	Länge/ Lengte	Durchmesser/ Diameter	Zwischenraum/ Ruimte	Stifte/ Stiften
A6400	44 mm	28 mm	8 mm	19 mm	6
A6401	44 mm	50 mm	8 mm	19 mm	6
A6460	50 mm	28 mm	10 mm	19 mm	6
A6461	50 mm	50 mm	10 mm	19 mm	6

	Gehäuse/ Huis	Bügel/Beugel			
Ref./Ref.	Breite/ Breedte	Länge/ Lengte	Durchmesser/ Diameter	Zwischenraum/ Ruimte	Stifte/ Stiften
A5570	50 mm	28 mm	10 mm	19 mm	5
A5572	50 mm	75 mm	10 mm	19 mm	5

# ALLGEMEINE SICHERHEITSVORHÄNGESCHLÖSSER

## ALGEMENE VEILIGHEIDSHANGSLOTEN

### Stahl

#### 7 - 3 - 5 - 15

- Breites Stahl-Gehäuse
- 7 - 3: Bügel aus gehärtetem Stahl
- 5 - 15: Gehärteter Borcarbid-Bügel
- Zwei Verriegelungshebel für extra hohe Brecheisenbeständigkeit
- Aufschlagschutz oben und unten für mehr Beständigkeit gegen Kratzer

#### 500KABRK

- Breites Stahl-Gehäuse
- Stahl-Bügel
- Abreibbügel für Notfallzugriff auf Sprinkler-Absperrventile und Feuerlöschschläuche
- Buntbart-Verriegelungsmechanismus minimiert Klemmen wegen Staub und Schmutz

### Zink-Vorhängeschloss

#### 690

- Zinkgehäuse
- Bügel aus gehärtetem Stahl für extra hohe Durchtrennfestigkeit
- 4 Schlüssel

### Vorhängeschlösser aus massivem Stahl

#### 930

- Gehäuse aus massivem Stahl
- Borcarbid-Bügel für maximale Durchtrennfestigkeit

### Gelamineerd staal

#### 7 - 3 - 5 - 15

- Breed gelamineerd stalen huis
- 7 - 3: Beugel van gehard staal
- 5 - 15: Beugel van gehard boron
- Hendels met dubbele vergrendeling voor extra wrikbestendigheid
- Stootranden boven en onder voor betere krasbestendigheid

#### 500KABRK

- Breed gelamineerd stalen huis
- Stalen beugel
- Eenmalige beugel voor noodtoegang tot brandkraanafsluiters en brandslangen
- Beschermd slotmechanisme tegen blokkering door stof en vuil

### Hangslot van zink

#### 690

- Huis van zink
- Hardstalen beugel voor superieure doorknipbestendigheid
- 4 sleutels

### Massief stalen hangsloten

#### 930

- Massief stalen huis
- Beugel uit boronlegering voor maximale doorknipbestendigheid

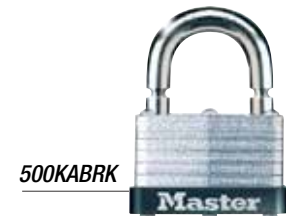

	Gehäuse/ Huis	Bügel/Beugel			
Ref./Ref.	Breite/ Breedte	Länge/ Lengte	Durchmesser/ Diameter	Zwischenraum/ Ruimte	Stifte/ Stiften
7EURD	29 mm	14 mm	5 mm	13 mm	4
7EURDLJ	29 mm	64 mm	5 mm	13 mm	4
3EURD	38 mm	19 mm	7 mm	16 mm	4
3EURDLF	38 mm	38 mm	7 mm	16 mm	4
5EURD	54 mm	25 mm	10 mm	24 mm	4

	Gehäuse/ Huis	Bügel/Beugel			
Ref./Ref.	Breite/ Breedte	Länge/ Lengte	Durchmesser/ Diameter	Zwischenraum/ Ruimte	Stifte/ Stiften
5EURDLF	54 mm	38 mm	10 mm	24 mm	4
15EURD	67 mm	31 mm	11 mm	30 mm	5
500KABRK	44 mm	29 mm	8 mm	21 mm	-
690EURD	90 mm	17 mm	12 mm	36 mm	5
930EURD	64 mm	29 mm	11 mm	22 mm	5

Alle Artikel, die mit dem Suffix „EURD“ gekennzeichnet sind, werden auf Karte verpackt geliefert / Alle artikelen met het achtervoegsel „EURD“ zitten in een blisterverpakking

# ALLGEMEINE SICHERHEITSVORHÄNGESCHLÖSSER

## ALGEMENE VEILIGHEIDSHANGSLOTEN

### Aluminium-Vorhängeschlösser mit Vinyl-Abdeckung

#### 9120-9140

- Aluminium-Gehäuse mit Vinyl-Beschichtung
- Bügel aus gehärtetem Stahl für extra hohe Durchtrennfestigkeit
- Zwei Verriegelungshebel für extra hohe Brecheisenbeständigkeit
- Farbe schwarz
- 9120: Doppelpack
- 9140: Einzelpackung

### Beschichtete Stahl-Vorhängeschlösser

#### 312

- Breites Stahl-Gehäuse
- Beschichteter Stahlbügel für höchste Wetterbeständigkeit
- Doppelt schließender Bügel
- Die Aufsteckkappe an der Unterseite schützt den Schließmechanismus vor Wasser, Staub, Schmutz und Sand und ermöglicht so einen langen und störungsfreien Einsatz

### Edelstahl- und Boots-Vorhängeschlösser

#### 2340

- Gehäuse und Bügel für hohe Korrosionsbeständigkeit aus Edelstahl
- Zwei Schlossriegel für verbesserten Schutz gegen Brecheisen und Schlagwerkzeuge

#### 550

- Gehäuse vollständig aus Edelstahl
- Ummantelter Edelstahl-Bügel
- Doppelkugel-Schließvorrichtung

#### 640

- Massivmessing-Gehäuse mit Nickel-Beschichtung
- Edelstahl-Bügel
- Doppelkugel-Schließvorrichtung

#### 40

- Diskusförmiges Vorhängeschloss aus Edelstahl
- Einziehbarer Bügel aus gehärtetem Stahl für höchste Beständigkeit gegenüber Schneidwerkzeugen und Korrosion
- Zwei Schlossriegel für höchste Beständigkeit gegenüber Brechwerkzeugen

Ref./Ref	Gehäuse/Huis		Bügel/Beugel		Stifte/Stiften
	Breite/Breedte	Länge/Lengte	Durchmesser/Diameter	Zwischenraum/Ruimte	
9120EURBLK	20 mm	11 mm	3 mm	10 mm	-
9140EURBLK	40 mm	21 mm	6 mm	21 mm	4
312EURD	40 mm	25 mm	10 mm	13 mm	4
312EURDLH	40 mm	51 mm	10 mm	13 mm	4
2340EURDLH	40 mm	51 mm	7 mm	14 mm	5
550EURD	50 mm	22 mm	10 mm	23 mm	5
640EURD	40 mm	22 mm	6 mm	20 mm	4
640EURDLH	40 mm	51 mm	6 mm	20 mm	4
40EURD	70 mm	19 mm	10 mm	19 mm	4

Alle Artikel, die mit dem Suffix „EURD“ gekennzeichnet sind, werden auf Karte verpackt geliefert / Alle artikelen met het achtervoegsel "EURD" zitten in een blisterverpakking

### Aluminium hangsloten met vinylbekleding

#### 9120-9140

- Aluminium huis met vinylbekleding
- Hardstalen beugel voor superieure doorknipbestendigheid
- Hendels met dubbele vergrendeling voor extra wrikbestendigheid
- Zwarte kleur
- 9120: pak van 2
- 9140: per stuk

### Beklede gelamineerd stalen hangsloten

#### 312

- Breed gelamineerd stalen huis
- Beugel van bekleed staal voor superieure weerbestendigheid
- Beugel met dubbele vergrendeling
- Het afdekkapje onderaan beschermt het slotmechanisme tegen de weersomstandigheden, stof, vuil en zelfs zand voor jarenlang probleemloos gebruik

### Roestvrijstalen gemariniseerde hangsloten

#### 2340

- Roestvrijstalen huis en beugel voor corrosiebestendigheid
- Dubbele kantschuifvergrendeling voor hogere wrik- en hamerbestendigheid

#### 550

- Volledig roestvrijstalen huis
- Beschermde roestvrijstalen beugel
- Vergrendeling met dubbel kogellager

#### 640

- Massief gepantserd messing huis
- Roestvrijstalen beugel
- Vergrendeling met dubbel kogellager

#### 40

- Diskus roestvrijstalen hangslot
- Intrekbare hardstalen beugel voor superieure doorknip- en corrosiebestendigheid
- Dubbele kantschuifvergrendeling voor superieure wrikbestendigheid

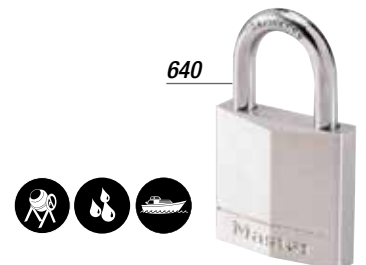
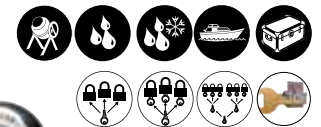

# ALLGEMEINE SICHERHEITSVORHÄNGESCHLÖSSER

## ALGEMENE VEILIGHEIDSHANGSLOTEN

### Zahlen-Vorhängeschlösser

#### 175

- Breites Massivzink-Gehäuse mit Messingoberfläche
- Bügel aus gehärtetem Stahl für hohe Durchtrennfestigkeit
- Selbst einzustellende 4-stellige Zahlenkombination für mehr Bedienerfreundlichkeit und Sicherheit
- Zurücksetzen auf eine von 10.000 angepassten Zahlenkombinationen

#### 176

- Eigenschaften wie Vorhängeschloss 175
- Freischaltsschlüssel öffnet alle Schlösser des Typs 176 Ihrer Anlage

#### 177

- Eigenschaften wie Vorhängeschloss 175EURD
- Modell mit ummanteltem Bügel

#### 620-630

- Aluminiumgehäuse mit Messingoberfläche
- Stahl-Bügel mit Messingbeschichtung
- Selbst einzustellende 3-stellige Zahlenkombination

#### 604

- Aluminiumgehäuse mit Messingoberfläche
- Stahl-Bügel mit Messingbeschichtung
- Selbst einzustellende 4-stellige Zahlenkombination

#### 651

- Massivmessing-Gehäuse
- Bügel aus gehärtetem Stahl für extra hohe Durchtrennfestigkeit
- Zwei Schlossriegel für verbesserten Schutz gegen Brecheisen und Schlagwerkzeuge
- Drucktaste
- 4-stellige rücksetzbare Kombination
- Einstellräder auf beiden Seiten für mehr Bedienerfreundlichkeit

### Cijferhangsloten

#### 175

- Breed huis van massief zink met messing afwerking
- Hardstalen beugel voor doorknipbestendigheid
- Instelbare combinatie van 4 cijfers voor comfort en veiligheid
- Terugstellen op een van 10.000 gepersonaliseerde combinaties

#### 176

- Zelfde eigenschappen als hangslot 175
- De hoofdsleutel opent alle 176 sloten van uw systeem

#### 177

- Zelfde eigenschappen als hangslot 175EURD
- Model met beschermde beugel

#### 620-630

- Aluminium huis met messing afwerking
- Verbronsde stalen beugel
- Instelbare combinatie van 3 cijfers

#### 604

- Aluminium huis met messing afwerking
- Verbronsde stalen beugel
- Instelbare combinatie van 4 cijfers

#### 651

- Massief messing huis
- Hardstalen beugel voor superieure doorknipbestendigheid
- Dubbele kantschuifvergrendeling voor hogere wrik- en hamerbestendigheid
- Drukknop
- Terugstelbare combinatie van 4 cijfers
- Cijferschijven aan weerszijden voor gebruiksgemak

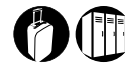
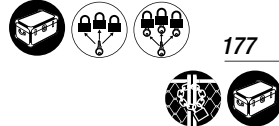

Ref./Ref	Gehäuse/Huis		Bügel/Beugel	
	Breite/Breedte	Länge/Lengte	Durchmesser/Diameter	Zwischenraum/Ruimte
175EURD	51 mm	25 mm	8 mm	25 mm
175EURDLH	51 mm	57 mm	8 mm	25 mm
176	51 mm	25 mm	8 mm	25 mm
177EURD	51 mm	25 mm	8 mm	25 mm
620EURD	20 mm	22 mm	3 mm	9 mm
630EURD	30 mm	23 mm	5 mm	14 mm
604EURD	40 mm	26 mm	6 mm	22 mm
651EURD	50 mm	32 mm	9 mm	24 mm

Alle Artikel, die mit dem Suffix „EURD“ gekennzeichnet sind, werden auf Karte verpackt geliefert / Alle artikelen met het achtervoegsel „EURD“ zitten in een blisterverpakking

# ALLGEMEINE SICHERHEITSVORHÄNGESCHLÖSSER

## ALGEMENE VEILIGHEIDSHANGSLOTEN

### Zahlen-Vorhängeschlösser

#### 1520

- Druckguss-Gehäuse für höchste Festigkeit
- Bügel aus gehärtetem Stahl für extra hohe Durchtrennfestigkeit
- Doppelt schließend
- 4-stellige rücksetzbare Kombination
- 2 Griffstellen für einfachere Einstellung

#### 7640

- Massives Aluminium-Gehäuse
- Stahl-Bügel
- Selbst einzustellende 4-stellige Zahlenkombination
- Moderne Stahl-Oberfläche gebürstet

### Vorhängeschlösser mit TSA-Zertifikat für US-Flughäfen

#### 4686

- Messing-Vorhängeschloss mit Vinyl-Beschichtung
- Stahl-Bügel
- Selbst einzustellende 3-stellige Zahlenkombination
- Schloss mit TSA-Zertifikat
- Doppelpack mit derselben Farbe (lila, blau, rot, schwarz)

In US-Flughäfen öffnen Beamte der Transportation Security Administration (TSA) aus Sicherheitsgründen zahlreiche Gepäckstücke, auch wenn sie dazu das Schloss beschädigen müssen.

Die zugelassenen Master Lock® Travel Sentry® Vorhängeschlösser können von den TSA-Beamten vor der Gepäckkontrolle geöffnet und anschließend für die Reise wieder sicher verschlossen werden.

Master Lock® Produkte mit der TSA-Zulassung erkennt man am Travel Sentry® Logo.

### Cijferhangsloten

#### 1520

- Gespuitgiet huis voor superieure sterkte
- Hardstalen beugel voor superieure doorknipbestendigheid
- Dubbele vergrendeling
- 4 terugstelbare cijfers
- 2 greepunten vergemakkelijken het verdraaien van de cijferschijven

#### 7640

- Massief aluminium huis
- Stalen beugel
- Instelbare combinatie van 4 cijfers
- Moderne geborstelde metaalafwerking

### Hangsloten met TSA-goedkeuring voor VS-luchthavens

#### 4686

- Messing hangsloten met vinylbekleding
- Stalen beugel
- Instelbare combinatie van 3 cijfers
- Slot met TSA-goedkeuring
- Pak van 2 met zelfde kleur (paars, blauw, rood, zwart)

In Amerikaanse luchthavens openen de medewerkers van de Transportation Security Administration (TSA) om veiligheidsredenen de meeste bagagestukken, ook als ze hiervoor het slot of hangslot moeten beschadigen.

Met het Travel Sentry®-goedgekeurde hangslot van Master Lock® kunnen TSA-medewerkers de bagage met een veilig systeem ontgrendelen, controleren en weer vergrendelen, zodat ze voor de rest van de reis veilig is.

De TSA-goedgekeurde producten van Master Lock® zijn herkenbaar aan het Travel Sentry®-logo.



1520



7640



4686

**TRAVEL SENTRY** (Beste, meest, beste) und Travel Sentry sind eingetragene Warenzeichen von Travel Sentry, Inc.

**TRAVEL SENTRY** (Beste, meest, beste) en Travel Sentry zijn geregistreerde handelsmerken van Travel Sentry, Inc.

Ref./Ref	Gehäuse/Huis		Bügel/Beugel		
	Breite/Breedte	Länge/Lengte	Durchmesser/Diameter	Zwischenraum/Ruimte	
1520EURD	59 mm	19 mm	7 mm	32 mm	
7640EURDBLKLH	40 mm	51 mm	6 mm	22 mm	
4686EURDAT	30 mm	19 mm	4 mm	14 mm	

Alle Artikel, die mit dem Suffix „EURD“ gekennzeichnet sind, werden auf Karte verpackt geliefert / Alle artikelen met het achtervoegsel „EURD“ zitten in een blisterverpakking

# ALLGEMEINE SICHERHEITSVORHÄNGESCHLÖSSER

## ALGEMENE VEILIGHEIDSHANGSLOTEN

### Günstige Messing-Vorhängeschlösser

#### Magnum

- Vorhängeschloss mit schmalen Messing-Gehäuse
- Stahl-Bügel
- Geliefert mit 2 Schlüsseln

#### Vline

- Massivmessing-Gehäuse
- Bügel aus gehärtetem Stahl
- Doppelter Verriegelungshebel (außer 4120)
- Geliefert mit 2 Schlüsseln

### Economische messing hangsloten

#### Magnum

- Hangslot met dun messing huis
- Stalen beugel
- Geleverd met 2 sleutels

#### Vline

- Massief messing huis
- Hardstalen beugel
- Dubbele vergrendelingshendel (behalve 4120)
- Geleverd met 2 sleutels

Ref./Ref	Gehäuse/Huis		Bügel/Beugel		Stifte/Stiften
	Breite/Breedte	Länge/Lengte	Durchmesser/Diameter	Zwischenraum/Ruimte	
MAGNUM					
CAD20	20 mm	12 mm	3 mm	11 mm	-
CAD30	30 mm	14 mm	4 mm	16 mm	3
CAD40	40 mm	22 mm	5 mm	23 mm	4
CAD50	50 mm	28 mm	6 mm	28 mm	5
CAD60	60 mm	34 mm	7 mm	35 mm	5

Ref./Ref	Gehäuse/Huis		Bügel/Beugel		Stifte/Stiften	Option/Optie
	Breite/Breedte	Länge/Lengte	Durchmesser/Diameter	Zwischenraum/Ruimte		Schließanlage/Sleutelsystemen
VLINE						
4120	20 mm	11 mm	4 mm	10 mm	3	KA
4130	30 mm	14 mm	5 mm	14 mm	3	KA
4130LJ	30 mm	64 mm	5 mm	14 mm	3	KA
4135	35 mm	16 mm	5 mm	18 mm	3	KA
4140	40 mm	22 mm	6 mm	21 mm	4	KA, MK
4140LH	40 mm	51 mm	6 mm	21 mm	4	KA
4145	45 mm	25 mm	6 mm	23,5 mm	4	KA
4145LJ	45 mm	64 mm	6 mm	23,5 mm	4	KA
4150	50 mm	25 mm	7 mm	25 mm	5	KA
4150LJ	50 mm	64 mm	7 mm	25 mm	5	KA
4160	60 mm	37 mm	9 mm	33,5 mm	5	KA
4170	70 mm	44 mm	12 mm	37,5 mm	5	KA



Schloss/Sicherh.  
Veiligheidshangsloten

Kabel und Ketten  
Kabels en kettingen

Lading  
Lading

Sichere Aufbewahrung  
Veilige opberging

Schließbügel  
Slotvermeerderears

WEBSITES  
WEBSITES

# ALLGEMEINE SICHERHEITSVORHÄNGESCHLÖSSER

## ALGEMENE VEILIGHEIDSHANGSLOTEN

### Messing-Vorhängeschlösser

#### 1145-1155

- Extra breites Messing-Gehäuse
- Hexagonaler Bügel aus gehärtetem Stahl für extra hohe Durchtrennfestigkeit
- Hochsicherheits-Zylinder mit 6 Stiften für maximale Aufbruchsicherheit
- 4 umkehrbare Schlüssel

#### 645-655

- Vorhängeschloss mit Massivmessing-Gehäuse
- Messing-Bügel
- Zylinderschloss
- Korrosionsbeständig

#### 2930-2940-2950-2960-1950

- Breites Massivmessing-Gehäuse
- Bügel aus gehärtetem Stahl für extra hohe Durchtrennfestigkeit
- Zwei Verriegelungshebel für extra hohe Brecheisenbeständigkeit
- 4 Schlüssel (außer 1950)
- 1950: Einstellbarer Bügel

### Messing hangsloten

#### 1145-1155

- Extra dik messing huis
- Hardstalen hexagonale beugel voor superieure doorknipbestendigheid
- Veiligheidscilinder met 6 stiften voor maximale weerstand tegen opensteken
- 4 omkeersleutels

#### 645-655

- Hangslot met massief messing huis
- Messing beugel
- Stiftcilinder
- Corrosiebestendig

#### 2930-2940-2950-2960-1950

- Dik massief messing huis
- Hardstalen beugel voor superieure doorknipbestendigheid
- Hendels met dubbele vergrendeling voor extra wrikbestendigheid
- 4 sleutels (behalve 1950)
- 1950: verstelbare beugel



1145



655



2950

1950



Ref./Ref	Gehäuse/Huis		Bügel/Beugel		
	Breite/Breedte	Länge/Lengte	Durchmesser/Diameter	Zwischenraum/Ruimte	Stifte/Stiften
1145EURD	40 mm	23 mm	7,5 mm	22 mm	6
1155EURD	50 mm	30 mm	9 mm	28 mm	6
645EURD	45 mm	25 mm	4 mm	24 mm	4
655EURD	55 mm	24 mm	4 mm	25 mm	4
2930EURD	30 mm	17 mm	5 mm	16 mm	4
2940EURD	40 mm	22 mm	6 mm	22 mm	5
2940EURDLH	40 mm	51 mm	6 mm	22 mm	5
2950EURD	50 mm	30 mm	8 mm	27 mm	6
2950EURDLJ	50 mm	64 mm	8 mm	27 mm	6
2960EURD	60 mm	36 mm	9 mm	33 mm	6
1950EURD	50 mm	70 - 155 mm	7 mm	25 mm	5

Alle Artikel, die mit dem Suffix „EURD“ gekennzeichnet sind, werden auf Karte verpackt geliefert / Alle artikelen met het achtervoegsel „EURD“ zitten in een blisterverpakking



# ALLGEMEINE SICHERHEITSVORHÄNGESCHLÖSSER

## ALGEMENE VEILIGHEIDSHANGSLOTEN

### Messing-Vorhängeschlösser

120-130-140-150-160

- Vorhängeschloss mit Messing-Gehäuse
- Bügel aus gehärtetem Stahl (außer 120)
- Zylinder mit 3 bis 5 Stiften

### Rechteckiges Messing-Vorhängeschloss

607-608

- Massivmessing-Gehäuse
- Ummantelter Bügel aus gehärtetem Stahl für höchste Beständigkeit gegenüber Schneid- und Brechwerkzeugen
- Zwei Verriegelungshebel für extra hohe Brecheisenbeständigkeit
- Zylinder mit 5 Stiften für erhöhte Aufbruchsicherheit

### Messing hangslot

120-130-140-150-160

- Hangslot met messing huis
- Hardstalen beugel (behalve 120)
- Cilinder met 3 tot 5 stiften

### Rechthoekig messing hangslot

607-608

- Massief messing huis
- Hardstalen beschermde beugel voor superieure doorknip- en wrikbestendigheid
- Hendels met dubbele vergrendeling voor extra wrikbestendigheid
- Cilinder met 5 stiften tegen opensteken



Ref./Ref	Gehäuse/Huis		Bügel/Beugel		
	Breite/Breedte	Länge/Lengte	Durchmesser/Diameter	Zwischenraum/Ruimte	Stifte/Stiften
120EURQNOP (Viererpak/pak van 4)	20 mm	11 mm	4 mm	10 mm	3
130EURD	30 mm	16 mm	5 mm	14 mm	4
130EURDLJ	30 mm	51 mm	5 mm	14 mm	4
140EURD	40 mm	22 mm	6 mm	21 mm	4
140EURT (Viererpak/pak van 2)	40 mm	22 mm	6 mm	21 mm	4
140EURQNOP (Viererpak/pak van 4)	40 mm	22 mm	6 mm	21 mm	4
140EURDLH	40 mm	51 mm	6 mm	21 mm	4
150EURD	50 mm	25 mm	7 mm	25 mm	5
160EURD	60 mm	29 mm	9 mm	32 mm	5
607EURD	76 mm	23 mm	11 mm	24 mm	5
608EURD	85 mm	29 mm	16 mm	12 mm	5

Alle Artikel, die mit dem Suffix „EURD“ gekennzeichnet sind, werden auf Karte verpackt geliefert / Alle artikelen met het achtervoegsel "EURD" zitten in een blisterverpakking

Schloss/Sicherh.  
Veiligheidshangsloten

Kabel und Ketten  
Kabels en kettingen

Lading  
Lading

Sichere Aufbewahrung  
Veilige opberging

Schließbügel  
Slotvermeeders

WEBSITES  
WEBSITES

# SPINDSCHLÖSSER / LOCKER-SLOTEN

## Einbau-Zahlen- Vorhängeschlösser

### 1652

- Für Standardspinde mit horizontalem Einpunkt-Riegel und rechtsseitigen Scharnieren
- Federstifte für bequemes automatisches Verriegeln
- Extralanger Bolzen, der ganz in das Sicherungsblech hineingreift
- Hauptschlüssel öffnet alle Schlösser in Ihrem System (Schlüssel angeben)
- Ausführung für Menschen mit eingeschränkter Bewegungsfähigkeit erhältlich.

### 1690

- Für Spinde mit drehbarem Einpunkt-Riegel
- Automatischer Schlossriegel
- Zum Patent angemeldetes Wrap-Around Latch™, dreht sich, um in das Schließblech zu greifen; erfordert ein Schließblech 1690
- Ausführung für Menschen mit eingeschränkter Bewegungsfähigkeit erhältlich.

### 1654

- Für Standardspinde mit horizontalem Riegel und rechtsseitigen Scharnieren
- Federstifte für bequemes automatisches Verriegeln
- Hauptschlüssel öffnet alle Schlösser in Ihrem System (Schlüssel angeben)
- Ausführung für Menschen mit eingeschränkter Bewegungsfähigkeit erhältlich.

### 1670

- Für Hebegriff, Drehgriff sowie Spindtüren mit Einpunkt-Riegel und rechtsseitigen Scharnieren
- Manueller Schlossriegel
- Hauptschlüssel öffnet alle Schlösser in Ihrem System (Schlüssel angeben)
- Ausführung für Menschen mit eingeschränkter Bewegungsfähigkeit erhältlich.

Alle Produkte der Serie der Einbau-Zahlenschlösser für Spinde haben aufgrund der 5 voreingestellten 3-stelligen Zahlenkombinationen, die sich zur Aufrechterhaltung der Sicherheit problemlos austauschen und schnell einstellen lassen, eine längere Nutzungsdauer.

Die Vorhängeschlösser lassen sich mit einer Auswahl farbiger Metall-Einstellräder (rot, blau, grün, lila und schwarz) individuell anpassen.

## Ingebouwde locker- hangsloten

### 1652

- Ontworpen voor standaard-lockers met enkele horizontale grendel met rechterscharnieren
- Veerboutwerking voor handige, automatische vergrendeling
- Slotplaat bevestigd door extra lange bout
- De hoofdsleutel opent alle sloten in uw systeem (sleutel opgeven)
- Uitvoering conform voor gehandicapten verkrijgbaar.



1652



### 1690

- Ontworpen voor lockers met roterende eenpuntsvergrendeling
- Automatische kantschuifvergrendeling
- Wrap-Around Latch™ met octrooi in aanvraag roteert naar de schootplaat; vereist schootplaat 1690
- Uitvoering conform voor gehandicapten verkrijgbaar.



1690



### 1654

- Ontworpen voor rechtsscharnierende standaard-lockers met horizontale grendel
- Veerboutwerking voor handige, automatische vergrendeling
- De hoofdsleutel opent alle sloten in uw systeem (sleutel opgeven)
- Uitvoering conform voor gehandicapten verkrijgbaar.



1654



### 1670

- Ontworpen voor rechtsscharnierende deuren van lockers met hefhendel, draaihendel en eenpuntsvergrendeling/horizontale grendel
- Handmatige kantschuifvergrendeling
- De hoofdsleutel opent alle sloten in uw systeem (sleutel opgeven)
- Uitvoering conform voor gehandicapten verkrijgbaar.



1670



Alle producten van de serie ingebouwde Locker-combinatiesloten hebben een langere levensduur dankzij de 5 vooringestelde combinaties, die veiligheidshalve gemakkelijk te wijzigen zijn, en een gemakkelijk in te stellen combinatie van 3 cijfers.

Het is ook mogelijk de hangsloten te personaliseren met metalen cijferschijven in het rood, blauw, groen, paars en zwart.

	Gehäuse/Huis		Erforderliche Türstärke / Vereiste dikte van de deur
Ref./Ref.	Breite/Breedte	Höhe/Hoogte	Durchmesser/Diameter
1652	47,5 mm	73 mm	0,8 - 3,2 mm
1690	47 mm	74 mm	0,8 - 3,2 mm
1654	47,5 mm	73 mm	0,8 - 3,2 mm
1670	47,5 mm	73 mm	0,8 - 3,2 mm

# SPINDSCHLÖSSER / LOCKER-SLOTEN

## Hochsicherheits- Vorhängeschlösser mit Zahlenkombination

### 2076

- Haltbares Gehäuse aus Druckguss-Zink und gegen Gewalteinwirkung geschützter Verriegelungsmechanismus mit Einstellrad
- Bügel aus gehärtetem Stahl für extra hohe Durchtrennfestigkeit
- Einfach zu bedienendes 3-stelliges Einstellrad mit Verschlüsselungsfunktion
- Stufenloses Einstellrad, zum Öffnen einfach drehen
- Anti-Shim-Technologie BlockGuard® verhindert unzulässiges Öffnen des Verriegelungsmechanismus
- Einschließlich Zahlenkombinationstabelle zur einfacheren Verwaltung der Schlösser
- Hauptschlüssel öffnet alle Schlösser in Ihrem System (Schlüssel angeben)
- Ausführung für Menschen mit eingeschränkter Bewegungsfähigkeit erhältlich.

## Allgemeine Sicherheits- vorhängeschlösser mit Zahlenkombination

### 1502-1525

- Doppelt verstärktes Edelstahl-Gehäuse widersteht Aufbruchversuchen
- Bügel aus gehärtetem Stahl für extra hohe Durchtrennfestigkeit
- Einfach zu bedienendes 3-stelliges Einstellrad mit Verschlüsselungsfunktion
- Anti-Shim-Technologie BlockGuard®
- Einschließlich Zahlenkombinationstabelle zur einfacheren Verwaltung der Schlösser
- Hauptschlüssel (Schlüssel angeben) öffnet alle Schlösser in Ihrem System (nur Option 1525)
- Optionen: farbige Einstellräder, individuell angepasste Einstellräder, Verkauf der Schlösser in Zahlenkombinationsgruppen, kundenspezifische Gravur auf Rückseite und Simple Combo™ Zahlenkombinationen
- Ausführung für Menschen mit eingeschränkter Bewegungsfähigkeit erhältlich.

## Hoge- veiligheidscijferhangsloten

### 2076

- Duurzaam gespuits giet zinken huis en draaiknop beschermen het slotmechanisme tegen fysieke agressie
- Hardstalen beugel voor superieure doorknibbestendigheid
- Gemakkelijke vergrendeling met 3-cijfercode en automatische encryptie voorkomen heropening van het slot
- Gemakkelijk vast te nemen en te gebruiken draaiknop
- BlockGuard®-technologie tegen het gebruik van shims met octrooi in aanvraag is gericht tegen forceerpogingen op het vergrendelingsmechanisme
- Bevat combinatietabel voor het beheren van het slotsysteem
- De hoofdsleutel opent alle sloten in uw systeem (sleutel opgeven)
- Uitvoering conform voor gehandicapten verkrijgbaar.

## Algemene veiligheidscijferhangsloten

### 1502-1525

- Dubbel versterkt roestvrijstalen huis bestand tegen geweld
- Hardstalen beugel voor superieure doorknibbestendigheid
- Gemakkelijke vergrendeling met 3-cijfercode en automatische encryptie voorkomen heropening van het slot
- BlockGuard®-technologie tegen het gebruik van shims
- Bevat combinatietabel voor het beheren van het slotsysteem
- De hoofdsleutel (sleutel opgeven) opent alle sloten in uw systeem (alleen optie 1525)
- Cijferschijven in optionele kleuren, gepersonaliseerde cijferschijven, sloten verkocht in groepen van combinaties, bedrukking achterzijde slothuis, en eenvoudige Combo™-combinaties
- Uitvoering conform voor gehandicapten verkrijgbaar.



2076



1525



1502LF



Ref./Ref.	Gehäuse/Huis		Bügel/Beugel	
	Breite/Breedte	Länge/Lengte	Durchmesser/Diameter	Zwischenraum/Ruimte
2076	54 mm	17 mm	7 mm	21 mm
1525	48 mm	19 mm	7 mm	21 mm
1525LF	48 mm	38 mm	7 mm	21 mm
1525LH	48 mm	51 mm	7 mm	21 mm
1502	48 mm	19 mm	7 mm	21 mm
1502LF	48 mm	38 mm	7 mm	21 mm
1502LH	48 mm	51 mm	7 mm	21 mm

# SPINDSCHLÖSSER / LOCKER-SLOTEN

## PushKey™ Vorhängeschlösser

### 2650

- Das gebördelte Schloss ist leicht zu greifen
- Speziell für Menschen mit eingeschränkter Bewegungsfähigkeit. Betätigung des PushKey™ Vorhängeschlosses ohne Schlüsseldrehung oder Ergreifen möglich
- Die exklusive Schlüsselführung leitet den Schlüssel in das Schloss
- 2 Schlüssel mit übergroßer Schlüsselkopfabdeckung und 2 Ersatzschlüssel

## LockerManager®

- LockerManager® Software für eine einfache Verwaltung von Spindschlössern
- LockerManager® automatisiert zweitaufwendige Arbeiten, wie z. B. die Zuweisung der Schlösser zu Spinden, die Zuweisung von Personen zu Spinden, die Weitergabe der Spindzuweisungen, die Verwaltung der Zahlenkombinationen und die Wartung der Spinde

[www.masterlock.com/masterlockermanager](http://www.masterlock.com/masterlockermanager)

LockerManager® est une marque déposée de Asylum Software, Inc.

## Schloss-Schmiermittel

### 2300

- Speziell entwickelt für präzise Anwendung in Schlössern.
- Speziell entwickelt für Präzisionsschlosskomponenten – schützt vor Rost, Korrosion und löst festsitzende Teile.
- Synthetisches Öl (PTFE-Formel) – bietet Langzeitschutz gegen Staub, Schmutz, Salz und Feuchtigkeit.
- Funktioniert auch bei Kälte (-40 °C)
- Verhindert Wasseransammlung und Einfrieren der Schlosskomponenten.
- Ungiftig und biologisch abbaubar - Besser für die Umwelt
- Verlängert die Lebensdauer des Schlosses: 2 bis 3 Tropfen alle drei bis sechs Monate in Schlüssellöcher und Bügelöffnungen für dauerhafte problemlose Bedienung

## PushKey™-draagbare hangsloten

### 2650

- Breder slothuis voor betere grip
- Geschikt voor gehandicapten door gebruiksvriendelijk PushKey™-slot: geen vaste greep of draaien van de sleutel in het slot vereist
- Exclusieve sleutelgeleider voert de sleutel naar het sleutelgat
- Omvat 2 studentesleutels met overmaatse sleutelkoppen en 2 reservesleutels

## LockerManager®

- LockerManager®-software vergemakkelijkt het beheer van lockers
- Dankzij LockerManager® worden tijdrovende activiteiten geautomatiseerd, zoals het toewijzen van sloten aan lockers, het toewijzen van studenten aan lockers, het communiceren van locker-toewijzingen, het beheren van de combinaties en het onderhoud van de lockers

[www.masterlock.com/masterlockermanager](http://www.masterlock.com/masterlockermanager)

Lockermanager® is een geregistreerd handelsmerk van Asylum Software, Inc.

## Smeermiddel voor sloten

### 2300

- Specifiek ontworpen voor aanbrengen van smeermiddel in sloten.
- Specifiek ontworpen voor precisieonderdelen van sloten - voorkomt roestvorming, corrosie en maakt geblokkeerde onderdelen los.
- Synthetische olie met PTFE-formule - biedt duurzame bescherming tegen stof, vuil, zout en vocht.
- Werkt in koud weer (-40°C)
- Voorkomt ophopen van water en vastvriezen van slotonderdelen.
- Niet-toxisch en biologisch afbreekbaar – beter voor het milieu
- Verleng de levensduur van uw slot - laat om de drie à zes maanden 2 à 3 druppels vallen in de sleutelgat- en beugelopeningen voor een probleemloze werking



	Gehäuse/Huis	Bügel/Beugel		
Ref./Ref.	Breite/Breedte	Länge/Lengte	Durchmesser/Diameter	Zwischenraum/Ruimte
2650	61 mm	19 mm	7 mm	21 mm
1654-0320	Verlängerung für Türen mit einer Stärke von 17 mm bis 19 mm, für alle Einbau-Zahlenschlösser Verlengset voor deuren met dikte van 17 tot 19 mm voor alle ingebouwde cijfersloten			
K1630	Hauptschlüssel für Spind-Einbau-Zahlenschlösser (außer 1695MKADA) Controlesleutel voor ingebouwde cijfersloten van lockers (behalve 1695MKADA)			
K1525	Hauptschlüssel für Vorhängeschlösser 1525 / Controlesleutel voor 1525 hangsloten			
2300D	Stift-Öler mit 7 ml Schloss-Schmiermittel / Smeerstift 7 ml voor sloten			

Alle Artikel, die mit dem Suffix „D“ gekennzeichnet sind, werden auf Karte verpackt geliefert / Alle artikelen met het achtervoegsel "D" zitten in een blisterverpakking



# KABEL UND KETTEN

# KABELS EN KETTINGEN

# KABEL UND KETTEN / KABELS EN KETTINGEN

## Einstellbare Python® Kabel mit integriertem Schloss

### 8433

- Länge einstellbar von 30 cm bis 1,80 m, für eine unbegrenzte Anzahl Schließpositionen
- Austauschbares Flechtkabel aus Stahl
- Schlossgehäuse und Kabel rostfest und zuverlässig in extremen Umgebungsbedingungen
- Vinyl-Hülle und Gehäuseschutz verhindern Kratzer
- Klettverschluss hält überschüssiges Kabel, für ordentliche Lagerung

### 8433KA

- Gleichschließend - Sie können mehrere einstellbare Python™ Kabel mit integriertem Schloss bestellen, die mit demselben Schlüssel geöffnet werden, oder Kabel passend zu Schlüsseln von Vorhängeschlössern mit M1-Zylinder bestellen
- Mit Neuschlüsseln ausstattbarer Scheibenzylinder für maximale Aufbruchsicherheit

## Kabel mit Schlaufenenden

### 72-78-79

- Flechtkabel aus Stahl für Festigkeit und Biegsamkeit
- Bedienerfreundliche Schlaufen mit Rostschutzhüllen und Kratzerschutz
- Schwarze Vinyl-Abdeckung zum Schutz vor Kratzern
- Für Vorhängeschlösser von Master Lock®

## Verstärktes Kabel

### 8115

- Stahlverstärktes Kabel
- Aufbruchsicherer Hochsicherheits-Schließzylinder
- Vinylbeschichtung zum Schutz vor Kratzern

## Ketten

### 8010 bis 8020

- Kette aus gehärtetem Stahl
- Quadratische Glieder für bessere Durchtrennfestigkeit
- Vinyl-Abdeckung zum Schutz vor Kratzern

### 8028

- Kette aus gehärtetem Stahl
- Nylon-Schutzhülle
- Integriertes Zahlenschloss
- 4-stellige rücksetzbare Kombination

Ref./Ref.	Länge/ Lengte	Durchmesser/ Diameter
Einstellbare Python® Kabel/Python® verstellbare kabels		
8433EURD	1,80 m	10 mm
8433EURKAD	1,80 m	10 mm
Kabel mit Schlaufenenden/Kabels met lusuiteinden		
72EURD	4,50 m	10 mm
78EURD	1,80 m	10 mm
79EURD	1,80 m	15 mm
Verstärktes Kabel/Gepantserde kabel		
8115EURDPS	1,20 m	22 mm

## Python® verstellbare vergrendelingskabels

### 8433

- Lengte aanpasbaar van 30 cm tot 1,80 m voor oneindige vergrendelingspunten
- Verwisselbare gevlochten staalkabel
- Slothuis en kabel betrouwbaar in ongunstige omgevingen en roestbestendig
- Beschermkous uit vinyl en stootrand om het slothuis voorkomen krassen
- Overtollige kabel handig bijeengehouden met klittenbandriem

### 8433KA

- Gelijke sleutels - bestel meerdere Python™ verstellbare vergrendelingskabels om met dezelfde sleutel te openen of bestel sleutels die passen bij hangsloten met M1-cilinder
- Herinstelbare schijfcilinder voor maximale weerstand tegen opensteken

## Kabels met lusuiteinden

### 72-78-79

- Gevlochten staalkabel voor sterkte en flexibiliteit
- Handige lussen met roestbestendige kousen en bescherming tegen krassen
- Zwarte vinylbekleding tegen krassen
- Voor gebruik met Master Lock®-hangsloten

## Gepantserde kabel

### 8115

- Stalen gepantserde kabel
- Slotcilinder beveiligd tegen opensteken
- Vinylbekleding voorkomt krassen

## Kettingen

### 8010 tot 8020

- Hardstalen ketting
- Vierkante schakel voor hogere doorknipbestendigheid
- Vinylbekleding tegen krassen

### 8028

- Hardstalen ketting
- Nylon beschermkous
- Geïntegreerd cijferslot
- Terugstelbare combinatie van 4 cijfers

Ref./Ref.	Länge/ Lengte	Durchmesser/ Diameter
Zugeschnittene Ketten/Voorgesneden kettingen		
8010EURD	0,60 m	6 mm
8012EURD	1,50 m	6 mm
8016EURD	1,00 m	8 mm
8017EURD	1,50 m	8 mm
8019EURD	1,00 m	10 mm
8020EURD	1,50 m	10 mm
Kette mit integriertem Zahlenschloss/ Ketting met geïntegreerd cijferslotsysteem		
8028EURD	1,50 m	8 mm



8433



79



8115



8010

8028





# LADUNG

# LADING

# SPANNGUMMISEILE / SNELBINDERS

## Mini-Spanngummiseile (Vierpack)

**3018**

- Einfache Haken-Spanngummis
- Stahlhaken
- 3018EURDATFLU: fluoreszierende Farben

## Twin Wire™ Spanngummiseile (Doppelpack)

**3012 - 3020 - 3021**

**3022 - 3017 - 3106**

- Haken aus zwei Drähten
- Abgerundetes Hakenende zum Schutz vor Kratzern und für besseren Haltbarkeit
- 3106: Vierpack

## Spanngummipackungen Twin Wire™ mit umgekehrtem Haken

**3040 - 3043**

- Ordnungshilfen für einfache Lagerung und Transport
- 3040: Sechserpack
- 3043: Ordnungshilfe für mehr Komfort - Zehnerpack

## Einstellbare SteelCor® Spanngummiseile

**3039 - 3138**

- Umgekehrter Haken
- Stahlhaken mit Kunststoffbeschichtung
- Einstellbare Länge

## Mini-snelbinders (4/pak)

**3018**

- Snelbinders met enkele haak
- Stalen haak
- 3018EURDATFLU: fluokleuren

## Twin Wire™-snelbinders (2/pak)

**3012 - 3020 - 3021**

**3022 - 3017 - 3106**

- Haak met twee draden
- Afgerond haakuiteinde sluit risico op krassen uit en heeft beter weerstand
- 3106: 4/pak

## Pak met omgekeerde Twin Wire™-snelbinders

**3040 - 3043**

- Opbergsets vereenvoudigen opslag en transport
- 3040: 6/pak
- 3043: praktische opbergset - 10/pak

## Verstelbare SteelCor®-snelbinders

**3039 - 3138**

- Omgeslagen haak
- Stalen haak met kunststof afdekking
- Verstelbare lengte



3018



3012

3020

3021

3022

3017



3043

3040



3138

3039



Ref./Ref.	Durchmesser/ Diameter	Länge/ Lengte	Beständigkeit/ Weerstand
3018EURDAT	4 mm	25 cm	9 kg
3018EURDATFLU	4 mm	25 cm	9 kg
3012EURDAT	8 mm	45 cm	40 kg
3020EURDAT	8 mm	60 cm	40 kg
3021EURDAT	8 mm	80 cm	40 kg
3106EURDAT	8 mm	80 cm	40 kg
3022EURDAT	8 mm	100 cm	40 kg
3017EURDAT	8 mm	120 cm	40 kg

Ref./Ref.	Durchmesser/ Diameter	Länge/ Lengte	Beständigkeit/ Weerstand
3040EURDAT	8 mm	2x60 cm + 2x80 cm + 2x100 cm	40 kg
3043EURDAT	8 mm	2x25 cm + 2 x 45 cm + 2x60 cm + 2x80 cm + 2x100 cm	40 kg
3039EURDAT	9,5 mm	15-100 cm	65 kg
3138EURDAT	9,5 mm	15-150 cm	65 kg

Alle Artikel, die mit dem Suffix „EURD“ gekennzeichnet sind, werden auf Karte verpackt geliefert / Alle artikelen met het achtervoegsel "EURD" zitten in een blisterverpakking



# SPANNGUMMISEILE / SNELBINDERS

## Spanngummiseile mit Einhänger

3205 - 3028

- 3205: Spanngummiseil mit Einhänger
- 3028: Spanngummi mit Snap Lock™ Sicherheitshaken

## Snelbinders met cliphaak

3205 - 3028

- 3205: snelbinder met cliphaak
- 3028: snelbinder met Snap Lock™-veiligheidshaak



## Spanngummiseile mit EZ Grip™

3031

- Ergonomischer Spanngummihaken
- Stahlhaken mit Kunststoffbeschichtung

## EZ Grip™-snelbinders

3031

- Ergonomische snelbinderhaak
- Stalen haak met kunststof afdekking



## Giant Hook™ Spanngummis

3245 - 3231

- Extra breiter Haken
- Stahlhaken mit Kunststoffbeschichtung
- 3245: Drehhaken 180° einstellbares Spanngummi

## Giant Hook™-snelbinders

3245 - 3231

- Ultragrote haak
- Stalen haak met kunststof afdekking
- 3245: verstelbare elastische snelbinder met 180° draaibare haak



## Flache Smooth™ Spanngummis

3244 - 3229

- Flaches Spanngummi
- Doppeldrahthaken
- 3244: Mehrseil-Spanngummi
- 3229: reflektierendes Spanngummi

## Flat Smooth™-snelbinders

3244 - 3229

- Platte snelbinders
- Dubbele rechte haak
- 3244: snelbinder met meerdere binders
- 3229: reflecterende snelbinder



Ref./Ref.	Durchmesser/Diameter	Länge/Lengte	Beständigkeit/Weerstand
3205EURDAT	9 mm	80 cm	40 kg
3028EURDAT	8 mm	60 cm	65 kg
3031EURDAT	8 mm	80 cm	65 kg

Ref./Ref.	Durchmesser/Diameter	Länge/Lengte	Beständigkeit/Weerstand
3245EURDAT	40 mm	60-120 cm	50 kg
3231EURDAT	9 mm	120 cm	65 kg
3244EURDAT	4 x 4 mm	70 cm	40 kg
3229EURDAT	18 mm	80 cm	40 kg

Alle Artikel, die mit dem Suffix „EURD“ gekennzeichnet sind, werden auf Karte verpackt geliefert / Alle artikelen met het achtervoegsel „EURD“ zitten in een blisterverpakking

# SPANNURTE / RATELSPANRIEMEN

## Gurt mit Kunststoffschloss

### 3004 - 3005

- Gurt für leichte Lasten
- Farbe: grau oder verschiedene Farben (3004EURDATCOL und 3005EURDATCOL)

## Riem met kunststof gesp

### 3004 - 3005

- Riem voor lichte belasting
- Kleur: grijs of geassorteerde kleuren (3004EURDATCOL en 3005EURDATCOL)



## Zurrgurte

### 3111 - 3110 - 3112

- Gurt mit Stahlschloss
- Farbe: grau oder verschiedene Farben (3110EURDATCOL und 3112EURDATCOL)

## Sjorriemen

### 3111 - 3110 - 3112

- Riem met kunststof gesp
- Kleur: grijs of geassorteerde kleuren (3110EURDATCOL en 3112EURDATCOL)



## Spanngurte mit Federbügel

### 3113

- Spanngurte mit Federbügel
- S-Haken
- PVC-Griff am Gurtschloss

## Spanriemen met veerklemmen

### 3113

- Spanriemen met veerklemmen
- S-haak
- PVC-greep op gesp



## Endlos-Spanngurte mit Ratsche

### 3223 - 3108

- Spanngurte mit Ratsche ohne Haken

## Eindeloze ratelspanriemen

### 3223 - 3108

- Eindeloze ratelspanriemen



Ref./Ref.	Durchmesser/ Diameter	Länge/ Lengte	Beständigkeit/ Weerstand
3004EURDATCOL	25 mm	120 cm	40 kg
3005EURDAT	25 mm	180 cm	40 kg
3005EURDATCOL	25 mm	180 cm	40 kg
3111EURDAT	25 mm	250 cm	150 kg
3110EURDATCOL	25 mm	250 cm	150 kg

Ref./Ref.	Durchmesser/ Diameter	Länge/ Lengte	Beständigkeit/ Weerstand
3112EURDATCOL	25 mm	500 cm	150 kg
3113EURDAT	25 mm	180 cm	250 kg
3223EURDAT	25 mm	250 cm	400 kg
3108EURDAT	25 mm	500 cm	400 kg

Alle Artikel, die mit dem Suffix „EURD“ gekennzeichnet sind, werden auf Karte verpackt geliefert / Alle artikelen met het achtervoegsel "EURD" zitten in een blisterverpakking

# SPANNURTE / RATELSPANRIEMEN

## Einziehbare Spanngurte mit Ratsche

**3248 - 3238**

- Automatisches Gurt-Rückziehsystem
- S-Stahlhaken mit Kunststoffbeschichtung
- 3238: Doppelpack

## Spanngurte mit Ratsche und S-Haken

**3109 - 3066 - 3069 - 3057**

- S-Stahlhaken mit Kunststoffbeschichtung
- Ratsche mit PVC-Griff (außer 3109)
- 3069: reflektierendes Gewebe

## Spanngurte mit Ratsche, mit J-Haken

**3058 - 3059**

- J-Haken
- Ratsche mit PVC-Griff

## Spanngurte mit Ratsche Ergonomischer Handgriff

**3236 - 3235 - 3233 - 3232**

- 3236 und 3235: S-Stahlhaken mit Kunststoffbeschichtung
- 3233 und 3232: J-Stahlhaken
- Ergonomischer Handgriff

## Intrekbare ratelspanriemen

**3248 - 3238**

- Automatisch systeem trekt de riemen in
- Stalen S-haak met kunststof afdekking
- 3238: 2/pak

## Ratelspanriemen met S-haak

**3109 - 3066 - 3069 - 3057**

- Stalen S-haak met kunststof afdekking
- PVC-handgreep op ratel (behalve 3109)
- 3069: reflecterend garen

## Ratelspanriemen met J-haak

**3058 - 3059**

- J-haak
- PVC-greep op ratel

## Ratelspanriemen Ergonomisch handvat

**3236 - 3235 - 3233 - 3232**

- 3236 en 3235: Stalen S-haak met kunststof afdekking
- 3233 en 3232: stalen J-haak
- Ergonomisch handvat



3248



3109



3069



3059



3236



3233



Ref./Ref.	Durchmesser/ Diameter	Länge/ Lengte	Beständigkeit/ Weerstand
3248EURDAT	25 mm	300 cm	300 kg
3238EURDAT	25 mm	300 cm	300 kg
3109EURDAT	25 mm	500 cm	400 kg
3066EURDAT	25 mm	425 cm	400 kg
3069EURDAT	25 mm	425 cm	400 kg
3057EURDAT	25 mm	300 cm	650 kg

Ref./Ref.	Durchmesser/ Diameter	Länge/ Lengte	Beständigkeit/ Weerstand
3058EURDAT	35 mm	450 cm	1250 kg
3059EURDAT	50 mm	825 cm	2250 kg
3236EURDAT	25 mm	425 cm	425 kg
3235EURDAT	25 mm	300 cm	750 kg
3233EURDAT	35 mm	450 cm	1500 kg
3232EURDAT	50 mm	825 cm	2500 kg

Alle Artikel, die mit dem Suffix „EURD“ gekennzeichnet sind, werden auf Karte verpackt geliefert / Alle artikelen met het achtervoegsel „EURD“ zitten in een blisterverpakking

# MASTER ECO REIHE / GAMMA MASTER ECO

## Umweltfreundliche Verpackung

Master® Eco Produkte sind in einer umweltfreundlichen Box verpackt. Interaktive Verpackung: Das Produkt kann im Laden mit der Hand berührt werden.

## Milieuvriendelijke verpakking

De producten van Master® Eco zijn in een milieuvriendelijke doos verpakt. Dankzij de interactieve verpakking kan men het product in de winkel aanraken en voelen.



## Spanngummiseile (Doppelpack)

4373 - 4374 - 4375 - 4376

- Stahlhaken mit Kunststoffbeschichtung für sichere Verwendung des Produkts

## Snelbinder (2/pak)

4373 - 4374 - 4375 - 4376

- Stalen haak met kunststof afdekking die het product veiliger in het gebruik maakt

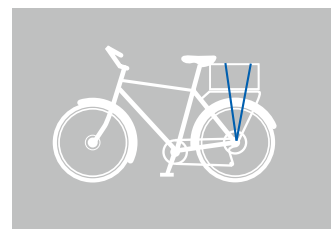

4373



4374



4375



4376

## Zurrgurte

4362 - 4363 - 4364

- Massive Stahlklammer
- 4363: Doppelpack

## Sjorriemen

4362 - 4363 - 4364

- Massief stalen klem
- 4363: 2/pak

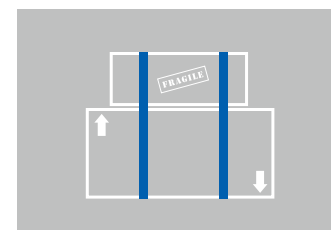

4362



4363



4364



Ref./Ref.	Durchmesser/ Diameter	Länge/ Lengte	Beständigkeit/ Weerstand
4373EURDAT	8 mm	60 cm	35 kg
4374EURDAT	8 mm	80 cm	35 kg
4375EURDAT	8 mm	100 cm	35 kg
4376EURDAT	8 mm	120 cm	35 kg

Ref./Ref.	Durchmesser/ Diameter	Länge/ Lengte	Beständigkeit/ Weerstand
4362EURDAT	25 mm	250 cm	100 kg
4363EURDAT	25 mm	250 cm	100 kg
4364EURDAT	25 mm	500 cm	100 kg

Alle Artikel, die mit dem Suffix „EURD“ gekennzeichnet sind, werden auf Karte verpackt geliefert / Alle artikelen met het achtervoegsel "EURD" zitten in een blisterverpakking

# MASTER ECO REIHE / GAMMA MASTER ECO

## Spanngurte mit Federbügel

### 4368 - 4369 - 4370

- Spanngurt mit Federbügel
- S-Stahlhaken mit Kunststoffbeschichtung
- 4368: Doppelpack



## Spanriemen met veerklemmen

### 4368 - 4369 - 4370

- Spanriem met veerklem
- Stalen S-haak met kunststof afdekking
- 4368: 2/pak

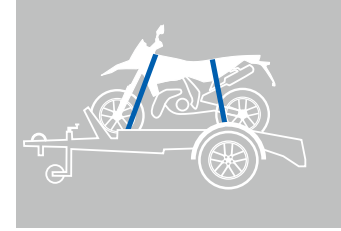

## Spanngurte mit Ratsche

### 4359 - 4360 - 4365

#### 4366 - 4367

- 4359 und 4365: Spanngurte mit Ratsche ohne Haken
- 4360: Spanngurte mit Ratsche und J-Haken
- 4366 und 4367: Spanngurte mit Ratsche und S-Haken
- 4367: Spanngurte mit Ratsche und S-Haken - Viererpack



## Ratelspanriemen

### 4359 - 4360 - 4365

#### 4366 - 4367

- 4359 en 4365: eindelooze ratelspanriemen
- 4360: ratelspanriemen met J-haak
- 4366 en 4367: ratelspanriemen met S-haak
- 4367: ratelspanriemen met S-haak - 4/pak

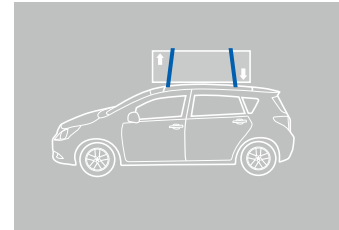

Ref./Ref.	Durchmesser/ Diameter	Länge/ Lengte	Beständigkeit/ Weerstand
4368EURDAT	25 mm	200 cm	150 kg
4369EURDAT	35 mm	500 cm	250 kg
4370EURDAT	50 mm	500 cm	400 kg

Ref./Ref.	Durchmesser/ Diameter	Länge/ Lengte	Beständigkeit/ Weerstand
4359EURDAT	35 mm	600 cm	800 kg
4360EURDAT	50 mm	600 cm	1500 kg
4365EURDAT	25 mm	500 cm	300 kg
4366EURDAT	25 mm	500 cm	300 kg
4367EURDAT	25 mm	500 cm	300 kg

Lading  
Lading

Sichere Aufbewahrung  
Veilige opberging

Schließbügel  
Slotvermeerderears

# ZUBEHÖR / ACCESSOIRES

## Schutzpads

3246

- Universal-Schutzpads für 25 mm Gurte, passend für Spanngurte mit Ratsche, Zurrgurte und Spanngurte mit Federbügel
- Schützt Möbel vor Kratzern
- Schützt die Gurte vor scharfen Kanten
- Viererpack

## Beschermingen

3246

- Universele beschermingen voor 25 mm riemen, passen op ratelspanriemen, sjierrriemen en spanriemen met veerklemmen
- Beschermst meubilair tegen krassen
- Beschermst riemen tegen scherpe randen
- 4/pak



3246



## Garagenschloss

1490

- Garagenschloss-Set aus Stahl
- Einfach und schnell zu installieren
- Lieferung mit Vorhängeschloss 6270 (siehe Seite 56)
- Vorhängeschloss mit verstecktem Bügel aus gehärtetem Stahl
- Zylinder mit 6 Stiften
- Stangeneinheit wird für eine bessere Haltbarkeit mit Sicherheits-Spreizbolzen am Boden befestigt

## Garagepoortbeveiliging

1490

- Stalen garagepoortbeveiliging
- Gemakkelijk en snel te monteren.
- Geleverd met hangslot 6270 (zie pagina 56)
- Hardstalen hangslot met verborgen beugel
- Cilinder met 6 stiften
- In de grond gemonteerde stangeneheid met stevige expansiebouten voor extra weerstand



1490



	Gehäuse/Huis	Bügel/Beugel
Ref./Ref	Mit/Met	Durchmesser/Diameter
3246EURDAT	25 mm	-
1490EURDAT	73 mm	10 mm

Sold Secure and Design ist eine Warenzeichen der Sold Secure Company. / Sold Secure and Design is een handelsmerk van het bedrijf Sold Secure.

Alle Artikel, die mit dem Suffix „EURD“ gekennzeichnet sind, werden auf Karte verpackt geliefert. / Alle artikelen met het achtervoegsel “EURD” zitten in een blisterverpakking.



# **SICHERE AUFBEWAHRUNG**

# **VEILIGE OPBERGING**

# SICHERE AUFBEWAHRUNG VEILIGE OPBERGING

## Schlüssel-Safes Select Access®

### 5412

- Großes Schlüsselfach zur Aufbewahrung zahlreicher Haus- und Fahrzeugschlüssel
- Einfach zu verwendendes Drucktastersystem
- Rücksetzbare Kombination
- Massives Zinkgehäuse, widersteht Schlag- und Sägewerkzeugen
- Thermoplast-Abdeckung
- Für Wandbefestigung

### 5404

- Kompakt-Modell
- Schlüsselfach für 1 Schlüssel
- 4-stellige rücksetzbare Kombination
- Gehäuse aus Zinklegierung
- Einstellräder mit LED-Beleuchtung
- Für Wandbefestigung

## Groepsvergrendelingskasten voor sleutels Select Access®

### 5412

- Groot sleutelopbergvak voor meerdere huis- of autosleutels
- Gebruiksvriendelijk drukknopsysteem
- Terugstelbare cijfercombinatie
- Massief zinken huis bestand tegen hamerslagen en
- Thermoplastische bekleding
- Wandmontage

### 5404

- Compact model
- Sleutelopbergvak voor 1 sleutel
- Terugstelbare combinatie van 4 cijfers
- Huis uit zinklegering
- Ingebouwde LED voor verlichting van cijferschijven
- Wandmontage



5412



5404



Ref. / Ref.	Breite (außen)/ Breedte (buiten)	Höhe (außen)/ Hoogte (buiten)	Tiefe (außen)/ Diepte (buiten)	Breite (innen)/ Breedte (binnen)	Höhe (innen)/ Hoogte (binnen)	Tiefe (innen)/ Diepte (binnen)
5412EURD	95 mm	131 mm	60 mm	68 mm	102 mm	53 mm
5404EURD	52 mm	140 mm	44 mm	45 mm	102 mm	8 mm

Alle Artikel, die mit dem Suffix „EURD“ gekennzeichnet sind, werden auf Karte verpackt geliefert / Alle artikelen met het achtervoegsel "EURD" zitten in een blisterverpakking



# SICHERE AUFBEWAHRUNG VEILIGE OPBERGING

## Schlüssel-Safes Select Access®

### 5414-5415

- Gehäuse aus Zinklegierung, widersteht Schlagwerkzeugen
- Zahlenschloss mit 4 Einstellrädern
- Übergroße Einstellräder
- Rücksetzbare Kombination
- Witterungsbeständige Abdeckung
- Zwei Verriegelungshebel
- 5414: Festes Bügelmodell aus gehärtetem Stahl mit Scheuerschutz auf der Rückseite
- 5415: Festes Modell

### 5401-5403

- Großes Schlüsselfach zur Aufbewahrung zahlreicher Haus- und Fahrzeugschlüssel
- 4-stellige rücksetzbare Kombination
- Verstärktes Gehäuse, widersteht Schlag- und Sägewerkzeugen
- Verschlussklappe
- Für Wandbefestigung

### 5400

- Bügel-Modell
- Schlüsselfach zur Aufbewahrung von etwa 5 Haus- oder Fahrzeugschlüsseln
- 4-stellige rücksetzbare Kombination
- Verstärktes Gehäuse, widersteht Schlag- und Sägewerkzeugen
- Geformter Aufschlagschutz und Bügel aus gehärtetem Stahl mit Vinyl-Beschichtung

## Groepsvergrendelingskasten voor sleutels Select Access®

### 5414-5415

- Huis uit zinklegering, bestand tegen hamerslagen
- Combinatie van 4 cijfers
- Extra grote cijferschijven
- Terugstelbare combinatie
- Weerbestendige kap
- Dubbele vergrendelingshendels
- 5414: vast model met hardstalen beugel en krasbeveiliging aan de achterkant
- 5415: vast model

### 5401-5403

- Groot sleutelopbergvak voor meerdere huis- of autosleutels
- Terugstelbare combinatie van 4 cijfers
- Versterkt huis bestand tegen hamerslagen en doorzagen
- Schuifluik
- Wandmontage

### 5400

- Beugelmodel
- Sleutelopbergvak voor meer dan 5 huis- of autosleutels
- Terugstelbare combinatie van 4 cijfers
- Versterkt huis bestand tegen hamerslagen en doorzagen
- Gespuitgiete stootrand en hardstalen beugel met vinylbekleding



5414



5415



5401



5400



Ref./ Ref.	Breite (außen)/ Breedte (buiten)	Höhe (außen)/ Hoogte (buiten)	Tiefe (außen)/ Diepte (buiten)	Breite (innen)/ Breedte (binnen)	Höhe (innen)/ Hoogte (binnen)	Tiefe (innen)/ Diepte (binnen)	Bügeldurchmesser/ Beugeldiameter
5414EURD	105 mm	135 mm	46 mm	64 mm	96 mm	35 mm	9 mm
5415EURD	105 mm	135 mm	46 mm	64 mm	96 mm	35 mm	-
5403EURD	105 mm	146 mm	51 mm	79 mm	117 mm	42 mm	-
5401EURD	83 mm	118 mm	34 mm	64 mm	91 mm	28 mm	-
5400EURD	90 mm	101 mm	40 mm	68 mm	78 mm	34 mm	11 mm

Alle Artikel, die mit dem Suffix „EURD“ gekennzeichnet sind, werden auf Karte verpackt geliefert / Alle artikelen met het achtervoegsel "EURD" zitten in een blisterverpakking

# SICHERE AUFBEWAHRUNG

## VEILIGE OPBERGING

### Schlüsselschrank

- Robuste Stahlkonstruktion mit durchgehender Scharniertür und eingebauten, unterteilten Schlüsselgestellen
- Gehäuse mit haltbarer beiger Pulverbeschichtung
- Schlüsselrückhaltung stellt sicher, dass der Schlüssel nur vom verschlossenen Schlüsselschrank abgezogen werden kann
- 2 Schlüssel, Schlüsselhalter, einschließlich Schlüsselerfassungssystem und Befestigungszubehör
- Das Karabinerhaken-Design der Nr. 7117 eignet sich für Schlüsselschränke, Schlüsselbretter usw. mit Schlitzen und mit Haken

### Sleutelkast

- Een heavy-duty stalen constructie met scharnierende deur over de volledige lengte en ingebouwde sleutelrekken met gleuven
- Duurzame beige poedergelakte kastafwerking
- Dankzij de vastzittende sleutel kan deze niet worden verwijderd voordat de kast is vergrendeld
- 2 sleutels, sleutelhouders, referentietabel en montage materiaal meegeleverd
- Klikhaakontwerp nr. 7117 past in sleutelkasten met gleuven en sleutelhaken, op borden enz.



Ref./Ref.	Höhe/ Hoogte	Breite/ Breedte	Tiefe/ Diepte	Schlüssel-Aufbewahrungskapazität/ Opbergcapaciteit voor sleutels
7122D	30 cm	20 cm	64 mm	30
7123D	19 cm	73 cm	44 mm	48
7125D	31 cm	27 cm	76 mm	60
7126D	43 cm	33 cm	83 mm	120
7127D	51 cm	42 cm	13 cm	240
7128D	51 cm	42 cm	13 cm	330
7129	64 cm	46 cm	14 cm	500
7130	64 cm	46 cm	18 cm	730
7117D	38 mm	42 mm	20 mm	-



Alle Artikel, die mit dem Suffix „D“ gekennzeichnet sind, werden auf Karte verpackt geliefert / Alle artikelen met het achtervoegsel "D" zitten in een blisterverpakking



# **SCHLIESSBÜGEL UND ÖSEN FÜR VORHÄNGESCHLÖSSER**

## **OVERVALLEN EN HANGSLOTGEN**

# SCHLISSBÜGEL UND ÖSEN FÜR VORHÄNGESCHLÖSSER

## OVERVALLEN EN HANGSLOTGEN

### Schließbügel

#### Schließbügel mit Eifachscharnier 704 - 706

- Körper aus Schmiedestahl und gehärtetem Stahl
- Klammer und Öse aus gehärtetem Stahl für hohe Durchtrennfestigkeit
- Manipulationssichere Scharniere für Brecheisenbeständigkeit

#### 720 - 721

- Für die Sicherung von schwer abzuschließendem Eigentum
- Gehärteter Stahlkörper für verbesserte Festigkeit
- Gehärtete Borcarbid-Klammer, beständig gegenüber Schneid- und Sägewerkzeugen
- Scharnier verdeckt Scharnierstifte und Befestigungszubehör
- Befestigungszubehör im Lieferumfang

#### Schließbügel mit Doppelscharnier 722

- Gehärteter Stahlkörper für verbesserte Festigkeit
- Gehärtete Borcarbid-Klammer, beständig gegenüber Schneid- und Sägewerkzeugen
- Scharnier verdeckt Scharnierstifte und Befestigungszubehör
- Befestigungszubehör im Lieferumfang

#### Hochsicherheits-Schließbügel 724

- Massiver Eisenschließbügel mit Rostschutzbeschichtung für verbesserte Festigkeit und Witterungsbeständigkeit
- Borcarbid-Öse für Vorhängeschloss mit hoher Durchtrennfestigkeit

Ref./Ref.	Länge/ Lengte	Für Bügeldurchmesser bis/ Geschikt voor beugeldiameter tot
704EURD	115 mm	13 mm
706EURD	152 mm	14 mm
720EURD	160 mm	11 mm
721EURD	200 mm	3 mm
722EURD	200 mm	11 mm
724EURD	197 mm	12 mm

### Overvallen

#### Overval met enkele scharnier 704 - 706

- Huis van hard gesmeed staal en gehard staal
- Hardstalen slotkrammen en hangslottoog voor superieure doorknipbestendigheid
- Inbraakbestendige scharniere

#### 720 - 721

- Helpt moeilijk afsluitbaar eigendom te beveiligen
- Steviger huis door gehard staal
- Slotkram uit geharde boronlegering bestand tegen doorknippen en doorzagen
- Scharnierpennen en montage materiaal verborgen achter scharnierhuis
- Montage materiaal meegeleverd

#### Overval met dubbele scharnier 722

- Steviger huis door gehard staal
- Slotkram uit geharde boronlegering bestand tegen doorknippen en doorzagen
- Scharnierpennen en montage materiaal verborgen achter scharnierhuis
- Montage materiaal meegeleverd

#### Hoge-veiligheids-overval 724

- Massieve ijzeren overval met roestwerende afwerking is sterker en weerbestendiger
- Hangslottoog uit boronlegering voor doorknipbestendigheid



Alle Artikel, die mit dem Suffix „EURD“ gekennzeichnet sind, werden auf Karte verpackt geliefert / Alle artikelen met het achtervoegsel "EURD" zitten in een blisterverpakking

# SCHLISSBÜGEL UND ÖSEN FÜR VORHÄNGESCHLÖSSER

## OVERVALLEN EN HANGSLOTGEN

### Schließbügel

#### Gerade Schließbügel

Ideal für Kastenwagen, Anhänger, Werkzeugkästen, Automaten

##### 730

- Gehärteter Stahl mit Zink-Beschichtung für verbesserte Festigkeit und Witterungsbeständigkeit
- Klammer aus gehärtetem Stahl, beständig gegenüber Schneid-, Säge- und Schlagwerkzeugen
- Schließbügel verdeckt Befestigungszubehör
- Befestigungszubehör im Lieferumfang

##### 770

- Schließbügel für Vorhängeschloss mit verstecktem Bügel
- Schließbügel aus hoch gehärtetem massivem Stahl, widersteht Gewalteinwirkungen
- Widersteht Öffnungsversuchen mit Schneid- oder Brechwerkzeugen
- Entwickelt für das Vorhängeschloss mit verstecktem Bügel Nr. 6270

#### Set mit Schließbügel und Vorhängeschloss

##### 736

- Schließbügel aus gehärtetem Stahl (Ref. 770) mit rundem Vorhängeschloss

#### Winkel-Schließbügel

##### 732

- Robuster 90° Winkel-Schließbügel
- Gehärteter Stahl mit Zink-Beschichtung für verbesserte Festigkeit und Witterungsbeständigkeit
- Klammer aus gehärtetem Stahl, beständig gegenüber Schneid-, Säge- und Schlagwerkzeugen
- Schließbügel verdeckt Befestigungszubehör
- Befestigungszubehör im Lieferumfang

### Ösen für Vorhängeschlösser

#### 60 Flache und 60R Winkel-Ösen (rechts) für Vorhängeschlösser

- Edelstahl-Ösen für Vorhängeschlösser
- Ideal für Tore und Bauhütten Türen
- Verbesserte Sicherheitsverriegelung für ältere Anlagen
- 1 Paar Ösen für Vorhängeschlösser
- Befestigungszubehör im Lieferumfang

Ref./Ref.	Länge/Lengte	Für Bügeldurchmesser bis/ Geschikt voor beugeldiameter tot
730EURD	180 mm	11 mm
770	230 mm	-
736EURD	230 mm	-

### Overvallen

#### Overvallen met rechte staaf

Ideaal voor bestelwagens, aanhangwagens, gereedschapskoffers, automaten

##### 730

- Verzinkt gehard staal is sterker en weerbestendiger
- Hardstalen slotkram bestand tegen doorknippen, doorzagen en hameren
- Overvalhuis met onzichtbaar montagemateriaal
- Montagemateriaal meegeleverd



730



##### 770

- Overval voor hangslot met verborgen beugel
- Massief hardstalen overval bestand tegen geweld
- Bestand tegen wrikken en doorknippen
- Ontworpen voor gebruik met slot met verborgen beugel nr. 6270



770



#### Overval + hangslotset

##### 736

- Hardstalen overval (ref. 770) met rond hangslot



736



#### Overvallen met hoekstaaf

##### 732

- Heavy-duty overval met 90° hoekstaaf
- Verzinkt gehard staal is sterker en weerbestendiger
- Hardstalen slotkram bestand tegen doorknippen, doorzagen en hameren
- Overvalhuis met onzichtbaar montagemateriaal
- Montagemateriaal meegeleverd



732



### Hangslotogen

#### 60 Platte en 60R haakse hangslotogen

- Stalen hangslotogen
- Ideaal voor poorten en bergingsdeuren
- Toevoegen van vergrendelingsmogelijkheden aan oudere apparatuur
- Eén paar hangslotogen
- Montagemateriaal meegeleverd



60



60R



Ref./Ref.	Länge/Lengte	Für Bügeldurchmesser bis/ Geschikt voor beugeldiameter tot
732EURD	120 mm	11 mm
60	11 cm	13 mm
60R	-	13 mm

Alle Artikel, die mit dem Suffix „EURD“ gekennzeichnet sind, werden auf Karte verpackt geliefert / Alle artikelen met het achtervoegsel „EURD“ zitten in een blisterverpakking

# SCHLISSBÜGEL UND ÖSEN FÜR VORHÄNGESCHLÖSSER OVERVALLEN EN HANGSLOTGEN

## American Lock® Hochleistungs-Schließbügel

### A801

- So konzipiert, dass Vorhängeschlösser mit verstecktem Bügel bei Flügeltür-Anwendungen für mehr Sicherheit und Bedienerfreundlichkeit direkt am Schließbügel befestigt werden können
- Schließbügel aus gehärtetem Stahl, beständig gegenüber Schneid- und Sägewerkzeugen
- Befestigungszubehör im Lieferumfang
- Vorhängeschloss separat verkauft - empfohlen Ref. A2500 (siehe Seite 57)

### A810

- Tor-Schließbügel für maximale Sicherheit
- Bügelschutz zum Schutz des Vorhängeschlosses vor Gewalteinwirkung mit Schneidwerkzeugen
- Für Torrahmen mit 4,1 cm und 5,1 cm, passend für Öffnungen von 76 - 152 mm
- Befestigungszubehör im Lieferumfang - einfaches Anbringen mit 4 Bolzen
- Vorhängeschloss separat verkauft - empfohlen Ref. A5200 (siehe Seite 57)

### A895

- Verriegelungsbolzen 18 mm aus gehärtetem Stahl für maximale Festigkeit
- Chrom-Beschichtung für hohe Korrosionsbeständigkeit
- Vollständig einstellbar
- Befestigungszubehör für problemloses Anbringen im Lieferumfang

### A885

- Anwendungen: Anhänger, Kastenwagen, Garagen, Bauhütten, Scheunen, Lagergebäude, Automaten, Wirtschaftsräume und Depots
- Klammer aus gehärtetem Stahl, beständig gegenüber Schneid-, Säge- und Schlagwerkzeugen
- Gehärteter Stahl mit Zink-Beschichtung für verbesserte Festigkeit und Witterungsbeständigkeit
- Befestigungszubehör für problemloses Anbringen im Lieferumfang
- Ideal für Ecken und Winkel

## American Lock® heavy-duty overvalLEN

### A801

- Zo ontworpen dat hangsloten met verborgen beugel direct aan de overval kunnen worden bevestigd voor zwenkdeurtoepassingen, wat de veiligheid en het gebruiksgemak verbeterd
- Overval van gehard staal bestand tegen doorknippen en doorzagen
- Montagemateriaal niet meegeleverd
- Hangslot afzonderlijk verkocht - aanbevolen ref. A2500 (zie pagina 57)

### A810

- Poortoverval biedt maximale poortbeveiliging
- Beugelbescherming beschermt hangslot tegen doorknippen
- Geschikt voor poortframes van 4,1 cm en 5,1 cm en openingen van 7,6 - 15,2 cm
- Montagemateriaal inbegrepen - eenvoudige installatie met 4 bouten
- Hangslot afzonderlijk verkocht - aanbevolen ref. A5200 (zie pagina 57)

### A895

- Vergrendelingsbout van 18 mm uit gehard staal voor maximale sterkte
- Verchromd voor corrosiebestendigheid
- Volledig verstelbaar
- Montagemateriaal inbegrepen voor gemakkelijke installatie

### A885

- Toepassingen: deuren van aanhangwagens, bestelwagens, garages, bergingen, bewaarplaatsen, automaten, ruimten voor nutsvoorzieningen en magazijnen
- Hardstalen slotkram bestand tegen doorknippen, doorzagen en hameren
- Verzinkt gehard staal is sterker en weerbestendiger
- Montagemateriaal inbegrepen voor gemakkelijke installatie
- Ideaal voor in en om hoeken



A801



A810



A895



A885



Ref./Ref.	Toröffnung/Poortopening	
A810	76 mm	152 mm
Ref./Ref.	Einstellbar/Verstelbaar	
A895	19 mm	60 mm
Ref./Ref.	Länge/Lengte	Breite/Breedte
A801	224 mm	114 mm
A885	197 mm	44 mm



**WEBSITES**

**WEBSITES**

# WEBSITES / WEBSITES

www.safetyseries.de

- Schnell und einfach auf Produktinformationen zugreifen
- Mehr über die speziellen Safety Series™ Services erfahren
  - Schließanlagen registrieren und managen
  - Individuelle Anfertigung von Vorhängeschlössern einschließlich Lasergravur
- Nehmen Sie Kontakt mit unserem Kundendienst und abonnieren Sie unseren monatlichen Newsletter

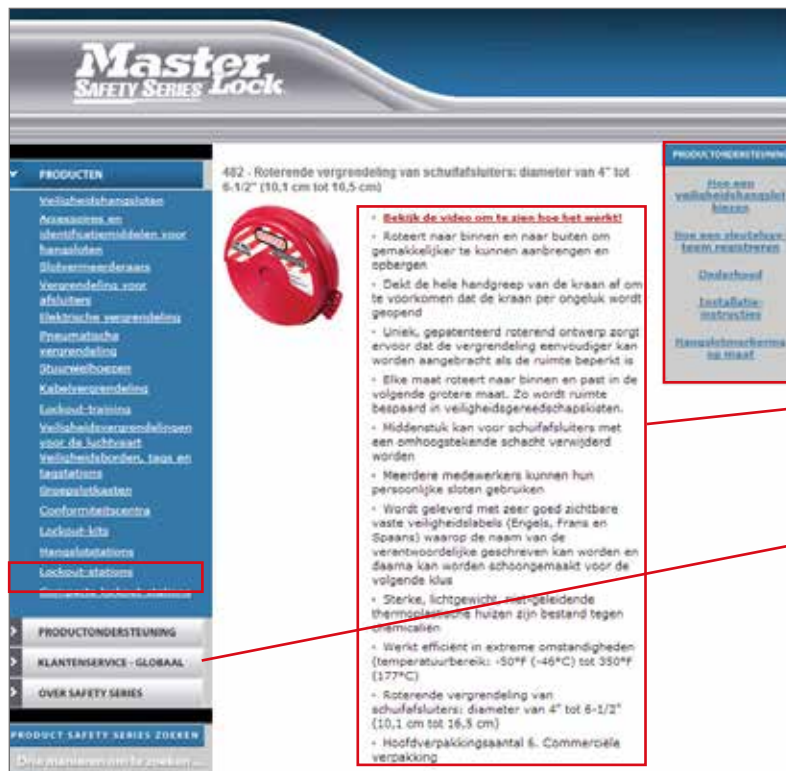
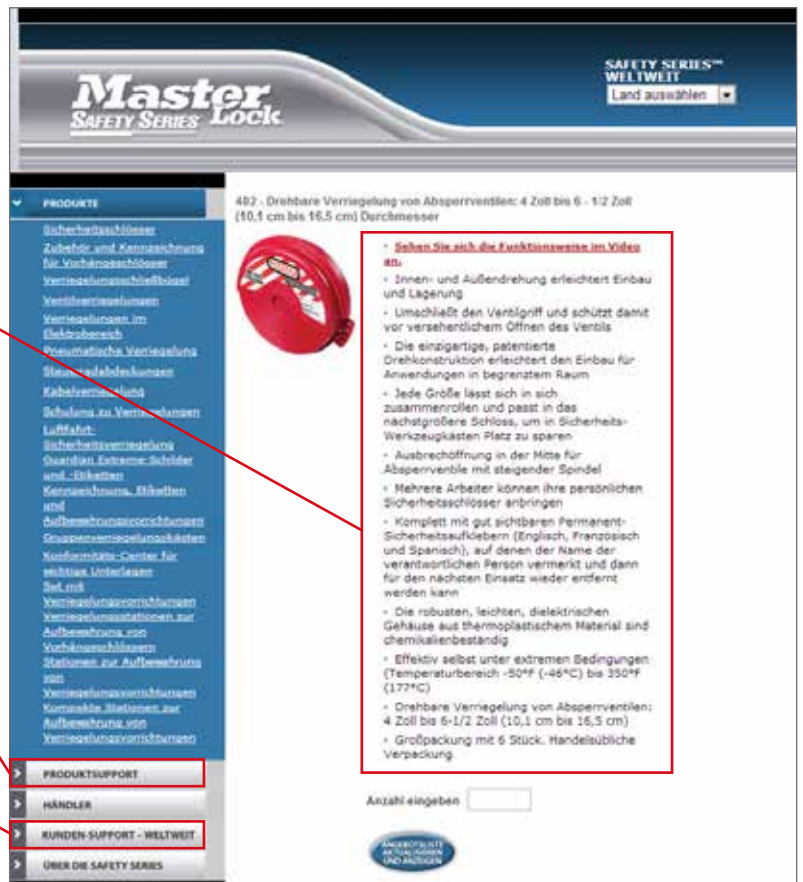

www.mastersafetyseries.nl

- Informatie over de speciale diensten van de Safety Series™
  - Registratie en beheer van het sleutelsysteem
  - Personalisatie van hangsloten waaronder lasergravering
- Snelle en gemakkelijke toegang tot productinformatie
- Neem contact op met ons klantenondersteuningsteam en schrijf in op onze maandelijkse nieuwsbrief



# WEBSITES / WEBSITES

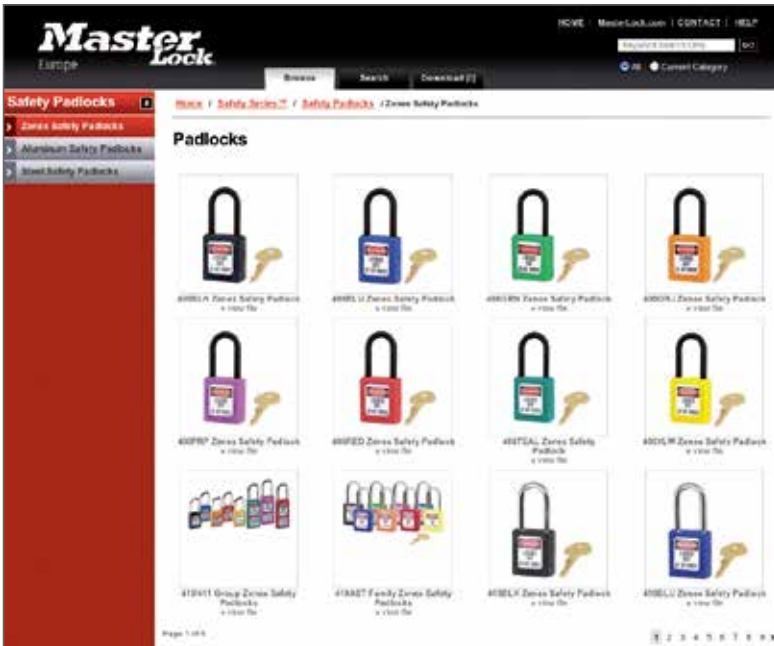

## [www.masterlockimages.eu](http://www.masterlockimages.eu)

- Suchen, Anzeigen und Download von Bildern von Master Lock® Produkten in hoher und niedriger Auflösung
- Diese gemeinfreien Bilder helfen Ihnen bei der Gestaltung Ihrer Werbeunterlagen und Ihrer Website

## [www.masterlockimages.eu](http://www.masterlockimages.eu)

- Zoek, bekijk en download afbeeldingen in hoge en lage resolutie van Master Lock®-producten
- Deze auteursrechtvrije afbeeldingen komen van pas bij het maken van uw advertentiemateriaal en website

## [www.safetyseries.eu/catalogues](http://www.safetyseries.eu/catalogues)

- Rufen Sie die neuesten Master Lock® Broschüren und Produktblätter auf und laden Sie unsere Kataloge in 11 Sprachen herunter

## [www.safetyseries.eu/catalogues](http://www.safetyseries.eu/catalogues)

- Krijg toegang tot de nieuwste brochures en productdocumentatie van Master Lock® en download onze catalogi in 11 talen



# WEBSITES / WEBSITES

## Web-Videoplattform

- Zugriff auf alle Master Lock® Videos über unserer Web-Plattform
- Download aller unserer Safety Series™ Installationsvideos zu Kabeln, Hochsicherheits-Vorhängeschlössern, Spindschlössern und Schließbügeln
- Direkt-Download und Streaming über jedes tragbare Gerät wie iPhone, iPod, iPad oder Android-Tablet und -Smartphone

## Videoplattform op het web

- Bekijk alle video's van Master Lock® op ons webplatform
- Download al onze installatievideo's voor de Safety Series™, kabels, veiligheidshangsloten, kastsloten en slotvermeerderaars
- Directe download en streaming voor alle draagbare toestellen, zoals iPhones, iPods, iPads of Android-tablets en telefoons

[http://www.masterlock.com/services\\_and\\_support/videos](http://www.masterlock.com/services_and_support/videos)

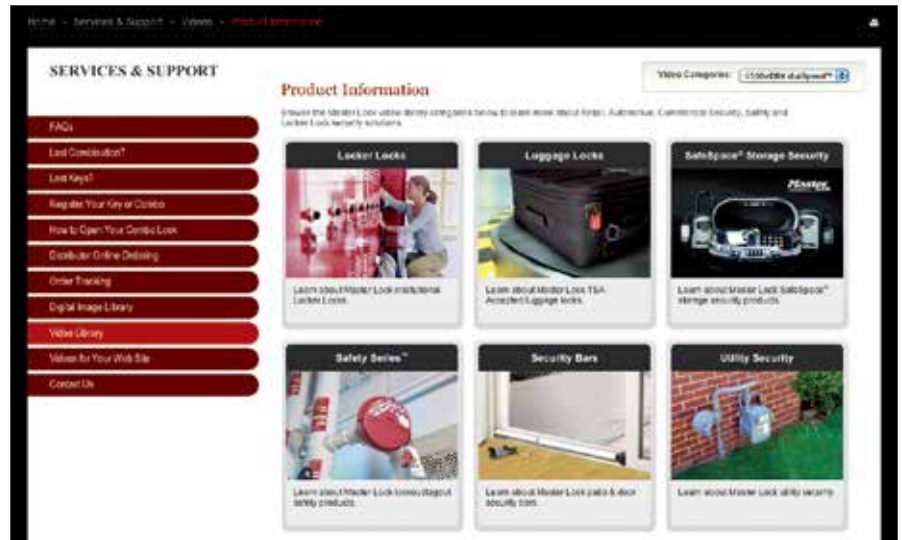

## Safety Series™ Installationsvideos

- 18 Installationsvideos für die Safety Series™ Verriegelungsprodukte
- Diese Videos zeigen Ihnen die Funktion der Vorrichtung im praktischen Betrieb
- Auch geeignet für Auffrischungsschulungen für Mitarbeiter
- Nur mit Hintergrundmusik. Keine geschriebenen oder gesprochenen Texte
- Über das DVD-Menü können Sie die Videos pro Anwendungstyp wiedergeben
- Kann über einen eigenständigen DVD-Player oder mit entsprechender DVD-Wiedergabesoftware über einen Computer wiedergegeben werden
- Ihre Safety Series™ DVD erhalten Sie über [safetyeu@mlock.com](mailto:safetyeu@mlock.com)

## Installatievideo's van de Safety Series™

- 18 installatievideo's voor vergrendelingsproducten van de Safety Series™
- De video's tonen duidelijk hoe de inrichting werkt en wordt gebruikt
- Kunnen ook worden gebruikt voor oprissessies van medewerkers
- Alleen muziekweergave. Geen tekst, geen commentaar
- Gebruik het dvd-menu om de video's per toepassingstype af te spelen
- Kunnen worden afgespeeld op een autonome dvd-speler of op een computer met dvd-weergavesoftware
- Raadpleeg ons op [safetyeu@mlock.com](mailto:safetyeu@mlock.com) om uw Safety Series™ -dvd te ontvangen



# VERKAUFSSTÄNDER

---

## PRODUCTDISPLAYS

# VERKAUFSSTÄNDER / PRODUCTDISPLAYS

## Bodenständer

Auswahl LADUNG auf Bodenständer aus Metall  
174 x 60 x 37 cm.

Eine Auswahl an Spanngurten und Spanngummiseilen für alle Anforderungen professioneller Kunden.

3021EURDAT	Spanngummi mit Doppeldrahhaken 80 cm - Doppelpack Snelbinder met dubbele omgeslagen haak - 80 cm - 2/pak
3022EURDAT	Spanngummi mit Doppeldrahhaken 100 cm - Doppelpack Snelbinder met dubbele omgeslagen haak - 100 cm - 2/pak
3031EURDAT	Spanngummi mit ergonomischem Sicherheitshaken 80 cm Snelbinder met ergonomische veiligheidshaak 80 cm
3039EURDAT	Einstellbares Spanngummi 50-100 cm / Verstelbare snelbinder 50-100 cm
3245EURDAT	Spanngummi mit großem Drehhaken 180° mit extra breitem elastischem Gurt und einstellbarer Länge, Stahlhaken mit Kunststoffbeschichtung Snelbinder met grote 180° draaibare haak, extra grote elastiek en in de lengte verstelbare stalen haak met kunststof afdekking
3231EURDAT	Spanngummi mit großem Haken 120 cm, Stahlhaken mit Kunststoffbeschichtung Snelbinder van 120 cm met grote stalen haak met kunststof afdekking
3138EURDAT	Einstellbares Spanngummi 100-150 cm 9,5 mm 63 kg Verstelbare snelbinder 100-150 cm 9,5 mm 63 kg
3043EURDAT	Spanngummi mit Doppelhaken - Zehnerpack Snelbinders met dubbele haak - 10/pak
3058EURDAT	Spanngurt mit Ratsche, mit J-Haken - 4,5 m - Ratsche mit PVC-Griff Ratelspanner met J-haken 4,5 m - PVC-greep op ratel
3066EURDAT	Spanngurt mit Ratsche, mit S-Haken 4,25 m - Doppelpack Ratelspanriem met S-haken 4,25 m - 2/pak
3108EURDAT	Endlos-Spanngurt mit Ratsche, 5 m / Eindelozze ratelspanriem 5 m
3248EURDAT	Einziehbarer Spanngurt mit Ratsche, mit S-Haken - 3 m - Ratsche mit PVC-Griff Intrekbare ratelspanriem met S-haken 3m - PVC-greep op ratel
3059EURDAT	Spanngurt mit Ratsche, mit J-Haken - 8,25 m - Ratsche mit PVC-Griff Ratelspanriem met J-haken 8,25 m - PVC-greep op ratel
3112EURDATCOL	Zurrurt mit massiver Stahlklammer - 5 m Sjorriemen met massief stalen metaalklem 5 m
3232EURDAT	Spanngurt mit Ratsche, mit J-Haken - 8,25 m x 50 mm Ratelspanriemen met J-haak 8,25 m x 50 mm

Auswahl SELECT ACCESS + SICHERT auf Bodenständer  
aus Metall mit Bildschirm 185 x 60 x 35,5 cm.  
Schlüssel-Safes, Sicherheitsvorhängeschlösser und  
Ladungsortimente für gewerbliche Kunden.

SELECT ACCESS + SECURITY-selectie op  
metalen vloerdisplay 185 x 60 x 35,5 cm.  
Groepsvergrendelingskasten, veiligheidshangsloten en  
ladingassortiment voor professionele klanten.

5415EURD	Schlüssel-Safe Select Access. Gehäuse aus Zinklegierung Groepsvergrendelingskasten voor sleutels Select Access. Huis uit zinklegering
5401EURD	Schlüssel-Safe Select Access. Aluminium-Gehäuse Groepsvergrendelingskasten voor sleutels Select Access. Aluminium huis
5412EURD	Schlüssel-Safe Select Access. Extra großes Gehäuse aus Zinklegierung Groepsvergrendelingskasten voor sleutels Select Access. Extra groot huis van zinklegering
8413EURDPF	Python Kabel 1,80 m, Schließanlage mit unterschiedlich schließenden Schlössern - Durchmesser 10 mm Python-kabel 1,80 m met verschillende sleutels - diameter 10 mm
3248EURDAT	Einziehbarer Spanngurt mit Ratsche, mit S-Haken 3 m Intrekbare ratelspanriem met S-haak 3 m
736EURD	Set mit Schließbügel und Vorhängeschloss / Set overvallen en hangslotogen
3231EURDAT	Spanngummi mit großem Haken 120 cm, Stahlhaken mit Kunststoffbeschichtung Snelbinder van 120 cm met grote stalen haak met kunststof afdekking
3043EURDAT	Spanngummi mit Doppelhaken - Zehnerpack Snelbinder met dubbele haak - 10/pak
1490EURDAT	Garagentür-Set / Garagepoortkit
3021EURDAT	Spanngummi mit Doppeldrahhaken 80 cm - Doppelpack Snelbinder met dubbele omgeslagen haak - 80 cm - 2/pak
1145EURD	Messing-Vorhängeschloss – 6 Stifte / Messing hangslot – 6 stiften
1155EURD	Messing-Vorhängeschloss – 6 Stifte / Messing hangslot – 6 stiften
645EURD	Messing-Vorhängeschloss – 4 Stifte / Messing hangslot – 4 stiften
607EURD	Rechteckiges Messing-Vorhängeschloss / Rechthoekig messing hangslot
630EURD	Zahlen-Vorhängeschloss aus Aluminium / Aluminium cijferhangslot
604EURD	Zahlen-Vorhängeschloss aus Aluminium / Aluminium cijferhangslot
1175D	Zahlen-Vorhängeschloss aus Messing - Rücksetzbar / Messing cijferhangslot - Terugstelbaar
7640EURDBLKLH	Zahlen-Vorhängeschloss aus Aluminium / Aluminium cijferhangslot



# VERKAUFSSTÄNDER / PRODUCTDISPLAYS

## Thekenaufsteller

Auswahl MESSING-VORHÄNGESCHLÖSSER auf Thekenaufsteller 65 x 29 x 20 cm.

Ideale Messing-Vorhängeschlossreihe zur Sicherung von Spinden, Koffern, Schränken, Hütten, Zugangstoren und Kellerräumen.

130EURD	30 mm Massivmessing-Vorhängeschloss - 4 Stifte 30 mm hangslot van massief messing - 4 stiften
140EURD	40 mm Massivmessing-Vorhängeschloss - 4 Stifte 40 mm hangslot van massief messing - 4 stiften
140EURT	Doppelpack 40 mm Massivmessing-Vorhängeschloss - 4 Stifte – gleichschließend Verpakking met twee 40 mm hangsloten van massief messing - 4 stiften - gelijke sleutels
140EURDLH	40 mm Massivmessing-Vorhängeschloss - 4 Stifte - langer Bügel 40 mm hangslot van massief messing - 4 stiften - lange beugel
160EURD	60 mm Massivmessing-Vorhängeschloss - 5 Stifte 60 mm hangslot van massief messing - 5 stiften
607EURD	Rechteckiges Messing-Vorhängeschloss Rechthoekig messing hangslot
630EURD	Zahlen-Vorhängeschloss aus Aluminium Aluminium cijferhangslot
604EURD	Zahlen-Vorhängeschloss aus Aluminium Aluminium cijferhangslot
651EURD	Zahlen-Vorhängeschloss aus Messing Messing cijferhangslot

## Toonbankdisplays

Selectie MESSING HANGSLOTEN op toonbankdisplay 65 x 29 x 20 cm.

Assortiment messing hangsloten, ideaal voor het vergrendelen van lockers, kofferruimtes, kasten, tuinhuisjes, toegangshekken of kelderopslagruimtes.



Auswahl HOCHSICHERHEITS-VORHÄNGESCHLÖSSER auf Thekenaufsteller 65 x 29 x 20 cm.

Vorhängeschlossreihe zur Einhaltung härtester Sicherheitsanforderungen.

Selectie HOGE-VEILIGHEIDSHANGSLOTEN op toonbankdisplay 65 x 29 x 20 cm.

Assortiment hangsloten voor de meest veeleisende vergrendelingstoepassingen.

1145EURD	40 mm Messing-Vorhängeschloss – 6 Stifte 40 mm messing hangslot – 6 stiften
1155EURD	50 mm Messing-Vorhängeschloss – 6 Stifte 50 mm messing hangslot – 6 stiften
175EURD	Zahlen-Vorhängeschloss mit massivem Zinkgehäuse und Messingoberfläche Cijferhangslot met huis van massief zink met messing afwerking
1174D	Pro Series™ Zahlen-Vorhängeschloss aus Edelstahl - rücksetzbar Pro Series™ roestvrij stalen cijferhangslot - terugstelbaar
1175D	Pro Series™ Zahlen-Vorhängeschloss aus Messing - rücksetzbar Pro Series™ messing cijferhangslot - terugstelbaar
6327EURD	Pro Series™ Massives Vorhängeschloss mit Eisen ummantelt - 6 Stifte Pro Series™ massief stalen beschermd hangslot - 6 stiften
2950EURDLJ	Messing-Vorhängeschloss - Bügel aus gehärtetem Stahl - 6 Stifte - umkehrbarer Schlüssel Messing hangslot - Beugel van gehard staal - 6 stiften - omkeersleutel
6121EURD	Pro Series™ Weather Tough® Vorhängeschloss - 5 Stifte Pro Series™ Weather Tough® hangslot - 5 stiften
6121EURDLJ	Pro Series™ Weather Tough® Vorhängeschloss - 5 Stifte - langer Bügel Pro Series™ Weather Tough® hangslot - 5 stiften - lange beugel



# VERKAUFSSTÄNDER / PRODUCTDISPLAYS

## Tour Cross

Display aus Metall zum  
Aufhängen 95 x 19 x 15 cm

SP-5415	Schlüssel-Safes Select Access® / Groepsvergrendelingskasten voor sleutels Select Access®
5415EURD	Schlüssel-Safe Select Access®. Gehäuse aus Zinklegierung Groepsvergrendelingskasten voor sleutels Select Access®. Huis uit zinklegering

SP-GD	Garagenschloss-Sets / Garagepoortbeveiliging
1490EURDAT	Garagenschloss-Set aus Stahl / Stalen garagepoortbeveiliging

## Tour cross

Metalen hangdisplay  
95 x 19 x 15 cm



SP-5415



SP-GD

## Theken-Display Elektrik

**DSPL-ELEC-09**  
Theken-Display für  
Verriegelungsvorrichtungen  
für elektrische Anlagen

- Leichte, stabile schwarze Metallkonstruktion
- PVC-Kopfteil mit Clip-Befestigung.
- Leitungsschutzschalter-Gehäuse, Leitungsschutzschalter, Schrauben und Muttern im Lieferumfang, zerlegt.
- Enthält einen Mini-Leitungsschutzschalter S2390 und ein Verriegelungsvorhängeschloss 406YLW.
- Erhältlich in Französisch, Englisch, Deutsch, Spanisch und Niederländisch.

## Elektrisch toonbankdisplay

**DSPL-ELEC-09**  
Toonbankdisplay voor  
vergrendelingen voor  
elektrische toepassingen

- Lichte, sterke, zwartmetalen structuur
- PVC-kop bevestigd met clips.
- Behuizing stroomonderbreker, stroomonderbreker, schroeven en moeren meegeleverd, niet-geassembleerd.
- Omvat een mini-stroomonderbreker S2390 en een lockout-hangslot 406YLW.
- Verkrijgbaar in het Frans, Engels, Duits, Spaans en Nederlands.



DSPL-ELEC-09

Ref./Ref.	Seite/Pagina	Box/Verpakking	Karton/Master
0411-5705	19	1	1
3	18	6	24
7C5RED	34	6	24
71CH	22	1	1
71CS	22	1	1
71SC7	22	1	1
71SC8	22	1	1
71SC9	22	1	1
71TAG	22	1	1
406	17	6	36
410	17	6	36
411	17	6	36
416	20	12	72
417	20	12	72
418	20	12	72
419	20	12	72
420	20	12	72
421	20	12	72
422	20	12	72
424	20	12	72
427	20	6	24
428	20	12	72
429	20	12	72
453XL	35	1	6
453XXL	35	1	6
461	19	1	6
463B	27	1	10
468L	40	1	6
480	41	1	6
481	41	1	6
482	41	1	6
483	41	1	6
484	41	1	6
485	41	1	1
487	35	1	6
488	35	1	6
491B	34	6	24
493B	34	6	24
496B	34	6	24
497A	30	1	6
498A	44	1	1
503	44	1	1
506	34	6	24
1220AST	18	1	1
1220DSPL	18	1	1
1220LHAST	18	1	1
1456	47	1	1
1456E410	48	1	1
1458	47	1	1
1458E410	48	1	1
1458ES31	48	1	1
1458V410	48	1	1
1458VES31	48	1	1
1458VS31	48	1	1
1482B	45	1	1
1482BP410	46	1	1
1483B	45	1	1
1483BP410	46	1	1
1484B	45	1	1
1484BP410	46	1	1
4716	35	1	6
4720	35	1	6
4724	35	1	6
6835	18	6	24
6835-5700	19	1	1
A1105	18	6	24
A1106	18	6	24
A1107	18	6	24
A1165	18	6	24
A1166	18	6	24
A1167	18	6	24
AL080	20	12	72
AL0802	20	12	72
COV	16	MTO	
S100	22	1	1
S1010	47	1	1
S1010E1106	48	1	1
S1010E3	48	1	1
S1010E410	48	1	1
S1010ES31	48	1	1
S1017	47	1	1
S1020	47	1	1
S1023	47	1	1
S1029E406	38	1	1
S1029E410	38	1	1

Ref./Ref.	Seite/Pagina	Box/Verpakking	Karton/Master
S1030E406	38	1	1
S1030E410	38	1	1
S1117ES31KA	48	1	1
S1117VES31KA	48	1	1
S1117VS31KA	48	1	1
S125	22	6	24
S140	19	1	1
S141	19	1	1
S142	19	1	1
S1506	46	1	1
S1518	46	1	1
S1601	45	1	1
S1700	45	1	1
S1705P410	46	1	1
S1720E410	46	1	1
S1745E410	46	1	1
S1800	45	1	1
S1850	45	1	1
S1850E1106	46	1	1
S1850E3	46	1	1
S1850E410	46	1	1
S1850V410	46	1	1
S1900	45	1	1
S1900VE410	46	1	1
S2005	34	1	1
S2029	37	1	24
S2151	36	1	1
S2152AST	36	1	1
S2153	36	1	1
S2154AST	36	1	1
S2300AST	32	1	1
S2329	37	1	144
S2390	32	1	144
S2391	32	1	144
S2392	32	1	144
S2393	32	1	144
S3068MLP	40	6	24
S3080	40	-	6
S30COVERS	16	1	1
S31	16	6	36
S32	16	6	36
S33	16	6	36
S3476	40	1	1
S3477	40	1	1
S3900	42	1	1
S3910	41	1	6
S4000 Series	29	1	36
S4200 Series	24	1	36
S430	21	6	72
S4300 Series	24	1	36
S431	21	12	72
S4500 Series	27	1	100
S4700 Series	27	1	50
S4800 Series	30	1	6
S806	42	6	6
S9000 Series	28	25	25
S9000 Series	28	25	25

Ref./Ref.	Seite/Pagina	Box/Verpakking	Karton/Master
3EURD	59	4	24
5EURD	59	4	24
7EURD	59	4	24
15EURD	59	6	24
40EURD	60	4	24
60	85	12	72
60R	85	6	72
72EURD	70	-	4
78EURD	70	4	16
79EURD	70	4	16
120EURQNOP	65	4	16
130EURD	65	6	36
140EURD	65	6	36
150EURD	65	6	36
160EURD	65	6	36
175EURD	61	4	24
176	61	6	24
177EURD	61	4	24
312EURD	60	4	24
500KABRK	59	12	72
550	60	6	24
604EURD	61	4	24
607EURD	65	6	24

Ref./Ref.	Seite/Pagina	Box/Verpakking	Karton/Master
608EURD	65	6	24
620EURD	61	6	24
630EURD	61	6	24
640EURD	60	6	24
645EURD	64	6	24
651EURD	61	4	24
655EURD	64	6	24
690EURD	59	4	12
704EURD	84	4	24
706EURD	84	4	24
720EURD	84	4	24
721EURD	84	4	24
722EURD	84	4	24
724EURD	84	3	12
730EURD	85	6	24
732EURD	85	6	24
736EURD	85	6	24
770	85	12	12
930EURD	59	4	24
1145EURD	64	4	24
1155EURD	64	4	24
1174D	56	4	24
1175D	56	4	24
1177D	56	4	24
1178D	56	4	24
1490EURDAT	78	1	1
1502	67	-	25
1520EURD	62	4	24
1525	67	-	25
1652	66	-	50
1654	66	-	50
1670	66	-	50
1690	66	-	50
1950EURD	64	4	24
2076	67	-	25
2300DEU	68	-	12
2340EURDLH	60	4	24
2650	68	-	24
2930EURD	64	4	24
2940EURD	64	4	24
2950EURD	64	4	24
2960EURD	64	4	24
3004EURDATCOL	74	4	16
3005EURDAT	74	4	16
3005EURDATCOL	74	4	16
3012EURDAT	72	6	72
3017EURDAT	72	6	72
3018EURDAT	72	12	72
3018EURDATFLU	72	12	72
3020EURDAT	72	6	72
3021EURDAT	72	6	72
3022EURDAT	72	6	72
3028EURDAT	73	6	72
3031EURDAT	73	6	72
3039EURDAT	72	6	72
3040EURDAT	72	-	6
3043EURDAT	72	-	4
3057EURDAT	75	-	4
3058EURDAT	75	-	3
3059EURDAT	75	-	3
3066EURDAT	75	-	4
3069EURDAT	75	-	4
3106EURDAT	72	6	48
3108EURDAT	74	4	16
3109EURDAT	75	4	16
3110EURDATCOL	74	4	16
3111EURDAT	74	4	16
3112EURDATCOL	74	4	16
3113EURDAT	74	-	6
3138EURDAT	72	6	72
3205EURDAT	73	6	72
3223EURDAT	74	-	4
3229EURDAT	73	6	72
3231EURDAT	73	6	72
3232EURDAT	75	-	3
3233EURDAT	75	-	3
3235EURDAT	75	-	4
3236EURDAT	75	-	4
3238EURDAT	75	-	4
3244EURDAT	73	6	72
3245EURDAT	73	6	72
3246EURDAT	78	6	24
3248EURDAT	75	-	4
4120	63	12	72
4130	63	12	72

Ref./Ref.	Seite/Pagina	Box/Verpakking	Karton/Master
4135	63	12	72
4140	63	12	72
4145	63	12	72
4150	63	6	72
4160	63	6	36
4170	63	4	24
4359EURDAT	77	-	6
4360EURDAT	77	-	5
4362EURDAT	76	6	24
4363EURDAT	76	6	24
4364EURDAT	76	6	24
4365EURDAT	77	6	24
4366EURDAT	77	-	6
4367EURDAT	77	-	6
4368EURDAT	77	-	6
4369EURDAT	77	-	6
4370EURDAT	77	-	6
4373EURDAT	76	6	48
4374EURDAT	76	6	48
4375EURDAT	76	6	48
4376EURDAT	76	6	48
4686EURDAT	62	4	16
5400EURD	81	-	4
5401EURD	81	-	4
5403EURD	81	-	4
5404EURD	80	-	4
5412EURD	80	-	4
5414EURD	81	-	4
5415EURD	81	-	4
6121EURD	54	4	24
6125	54	6	24
6127EURD	54	4	24
6270	54	1	12
6321EURD	55	4	24
6325	55	6	24
6327EURD	55	4	24
6830EURD	55	4	24
6840	55	6	24
6850EURD	55	4	24
7117D	82	1	10
7122D	82	1	4
7123D	82	1	4
7125D	82	1	4
7126D	82	1	4
7127D	82	1	2
7128D	82	1	2
7129	82	1	1
7130	82	1	1
7640EURDBLKLH	62	4	24
8010EURD	70	-	6
8012EURD	70	-	6
8016EURD	70	-	4
8017EURD	70	-	4
8019EURD	70	-	4
8020EURD	70	-	4
8028EURD	70	-	4
8115EURDPS	70	4	12
8433EURD	70	-	6
8433EURKAD	70	-	6
9120EURTLBK	60	4	16
9140EURDBLK	60	4	24
A50	57	6	24
A2500	57	-	12
A5200	57	6	24
A5570	58	6	24
A5572	58	6	24
A6400	58	6	24
A6401	58	6	24
A6460	58	6	24
A6461	58	6	24
A780	57	-	12
A790	57	-	12
A801	86	-	12
A810	86	1	1
A885	86	6	24
A895	86	6	24
AH100PB	57	6	24
AH110PB	57	6	24
CAD20	63	12	72
CAD30	63	12	72
CAD40	63	12	72
CAD50	63	12	72
CAD60	63	6	48
K1525	68	1	1
K1630	68	1	1

[www.safetyseries.de](http://www.safetyseries.de)

[www.mastersafetyseries.nl](http://www.mastersafetyseries.nl)

[safetyeu@mlock.com](mailto:safetyeu@mlock.com)

**MASTER LOCK EUROPE S.A.S**

131, avenue Charles de Gaulle - 92200 Neuilly sur Seine - France  
Tel : +33.1.41.43.72.00 - Fax : +33.1.41.43.72.04

©2012 | Master Lock Europe S.A.S | All rights registered.

