

SAFETY



Master Lock®



SECURITY



Master Lock® fondée en 1921 par Harry Soref à Milwaukee, dans le Wisconsin aux États-Unis, inventa le cadenas en acier laminé en 1924, puis le cadenas à combinaison en 1935.

Master Lock® est aujourd'hui n° 1 des fabricants de cadenas dans le monde avec l'offre la plus large du marché tant professionnelle que domestique.

Master Lock® Europe opère en tant que Master Lock® International et détient son centre de stockage et de distribution au Havre.

Chaque année, des milliers d'accidents surviennent lors de travaux de réparation ou de maintenance de machines ou d'équipements industriels. La plupart d'entre eux sont dus à des sources d'énergie non neutralisées.

Ainsi, Master Lock® propose des systèmes de consignation / signalisation afin de prévenir de ce type d'accidents.

Master Lock® was founded in 1921 by Harry Soref in Milwaukee, Wisconsin (United States). Master Lock® invented the Steel laminated Padlock in 1924, then the Combination Padlock in 1935.

Master Lock® is the largest padlock manufacturer worldwide, with the widest range on both the professional and domestic markets.

Master Lock® Europe operates as Master Lock® International and its storage and distribution center is located in Le Havre, France.

Each year, thousands of accidents occur during the repair or servicing of industrial machinery and equipment. Most of those accidents are due to power sources that have not been neutralised.

Master Lock® provides Lock-out/Tag-out devices to prevent such accidents.



SAFETY

Normes OSHA / OSHA standards	6
Normes européennes / UE standards	7
Guide de consignation / Lock-out guide	8
Comment choisir son cadenas ? / How to choose your padlock?	10
Guide de sélection / Device Selection tool	11
Master Lock® Services / Master Lock® Services	12
Cadenas, Accessoires, Identification / Padlocks, Accessories, Customisation	13
Étiquettes et panneaux de signalisation / Safety Tags and Custom Safety Signs	23
Consignation électrique / Electrical Lock-out	31
Consignation mécanique / Mechanical Lock-out	39
Consignation de groupe / Group Lock-out	43

SECURITY

Pourquoi choisir Master Lock® ? / Why choose Master Lock®?	50
Système de clés / Key System	51
Pictogrammes d'usage / Application icons	52
Cadenas / Padlocks	53
Câbles & Chaines / Cables & Chains	69
Arrimage / Cargo	71
Rangement sécurisé / Storage Security	79
Morillons / Hasps	83
Sites internet / Websites	87
Merchandising / Product displays	91

COMMANDE DE PRODUITS EN STOCK

- Les commandes atteignant 150 € prix net sont livrées sous 2 à 3 jours sans frais.
- Les commandes n'atteignant pas 150 € prix net sont facturées 25 € pour l'expédition.

COMMANDES SPÉCIALES DE SYSTÈME DE CLÉ

- Le délai normal de livraison pour les systèmes de clés personnalisés est d'environ 4 à 6 semaines.
- Pour tout besoin urgent de cadenas personnalisés, il est possible de passer une commande à travers le programme « Safety Express ».
- Les commandes « Safety Express » sont préparées dans les 48 heures et le délai de livraison dépend de la destination finale.

Produits disponibles :

- Cadenas de consignment Master Lock®: S31, S33, 410, 411, 406, 6835, 3.
- Cadenas de consignment American Lock® : A1105, A1106, A1107.
- Options pour les systèmes de clés : s'ouvrant (KA), à clés différentes (KD), avec clé passe-partout (MK) et s'ouvrant avec clé passe-partout (KAMK)
- Options pour les cadenas : toutes les couleurs de corps et formats d'anse.

CONDITIONS GÉNÉRALES

Commande :

- Les commandes « Safety Express » doivent être passées par e-mail ou par fax :
Fax : + 33 1 41 43 72 04
E-mail : safety@master-lock.fr
- Les commandes doivent porter la mention « **Safety Express** ».

Remarques relatives aux commandes :

- **Non disponibles** : Options de gravure laser, estampage spécial, suivi de clés instantané et système de contrôle des clés Edge™.
- Seules les étiquettes pour cadenas de consignment en français/anglais/espagnol sont disponibles dans le cadre du programme « Safety Express ».
- La quantité maximale pouvant être demandée pour chaque commande est de 400 cadenas.
- Le montant de la commande doit atteindre au moins 150 €.

Tarifs :

- Pour toutes les commandes, un surcoût de 15 % sera appliqué au prix des cadenas (toutes options comprises).
- Tarif pour un cadenas 410RED (avec programme Express) :
15.59 € = 13.56 € x 1.15

Conditions de transport :

- Les frais d'expédition des commandes « Safety Express » seront facturés au client.
- Vous pouvez demander un devis des frais d'expédition pour une commande « Safety Express » à notre service client.

STOCK ORDERS

- Normal delivery for stock orders (no special key system) is 7 – 10 days.
- Minimum order value and delivery charges vary according to final delivery destination.
- **UK only** : Orders placed for £350 nett value will be shipped on a 5 -7 day carrier at no charge.
- Orders placed for less than £350 nett value will be charged for shipping.

SPECIAL KEY SYSTEM ORDERS (CUSTOM)

- For Special key system Padlock orders, including Master Key and Special Keyed alike systems, the normal delivery is 4 -6 weeks.
- If Custom Padlocks are needed faster, they can be ordered through the "Safety Express" Programme.
- "Safety Express" orders are prepared within 48hrs. Shipping time depends on the final destination.

Products available:

- Master Lock® safety padlocks: S31, S33, 410, 411, 406, 6835, 3
- American Lock® safety padlocks: A1105, A1106, A1107
- Keying options: keyed alike (KA), keyed different (KD), master keyed (MK), and keyed-alike, master-keyed (KAMK)
- Padlock options: all lock body colors and shackle sizes.

TERMS AND CONDITIONS

Ordering:

- "Safety Express" orders should be placed by Fax or Email :
Fax : + 33 1 41 43 72 04
Fax UK only : + 44 1 787 222 797
E-mail : safetyeu@mlock.com
- Orders must be marked « **Safety Express** ».

Order considerations:

- Not Available: Laser engraving, special stamping, key charting or Edge™ key control
- Only French / English / Spanish Safety padlocks labels are available through "Safety Express"
- Maximum quantity of locks per order is 400 units
- Minimum order of 150EUR, 150GBP or 150USD

Pricing:

- For all orders, a 15% additional charge will be added to the padlock price (this includes all padlocks options)
Ex. 410RED list price (Express): 15.59 € = 13.56 € x 1.15
Ex. 410RED list price (Express): £11.65 = £10.13 x 1.15

Freight terms:

- **Customers will be charged for the cost of shipping "Safety Express" orders**
- Freight quotations for a "Safety Express" order are available on request

SAFETY



NORMES OSHA / OSHA STANDARDS

Normes OSHA : La Sécurité et Santé au travail aux USA

Un grand nombre de sociétés internationales ont adopté les normes OSHA pour contrôler les procédures de consignation. Tous les produits Master Lock® sont conformes aux normes OSHA.

La norme OSHA 1910.147 se rapporte à la consignation, l'identification ainsi qu'au contrôle des énergies dangereuses.

Les 4 points clés de la norme OSHA sur la consignation sont :

- 1 - les dispositifs de consignation doivent être identifiables
- 2 - les dispositifs de consignation sont utilisés uniquement pour le contrôle d'énergie
- 3 - les dispositifs de consignation ne sont pas utilisés pour d'autres utilisations
- 4 - les dispositifs de consignation doivent respecter les conditions suivantes : résistants, standardisés, substantiels, identifiables





OSHA Standards: The Occupational Safety & Health Administration USA

Many International Companies have adopted OSHA standards to control Lock-out Procedures. All Master Lock® products are OSHA compliant.

OSHA Standard 1910.147 relates to Lock-out / Tag-out and the Control of Hazardous Energy.

4 Key points of the OSHA Lock-out standard are:

- 1 - Devices must be identifiable
- 2 - Devices shall only be used for controlling energy
- 3 - Shall not be used for other purposes
- 4 - Shall meet the following requirements: durable, standardised, substantial, identifiable

Conditions OSHA/OSHA Requirements		Produits Safety Master Lock®/Master Lock® Safety Products	
Résistant / Durable	<p>Les dispositifs doivent être capables de résister à l'environnement auquel ils sont confrontés pendant la durée d'exposition maximale attendue.</p> <p>Devices must be capable of withstanding the environment to which they are exposed for the maximum time of exposure expected.</p>	<p>Les produits Master Lock® sont de haute qualité résistants à tous les environnements auxquels ils sont exposés.</p> <p>Master Lock® products are made from high quality materials designed to withstand any safety environment.</p>	
Standardisé / Standardised	<p>Les dispositifs se doivent d'être standardisés au sein d'une même installation en respectant au moins un de ces éléments : la couleur, la forme ou la taille.</p> <p>Devices shall be standard in a facility, either by colour, shape or size.</p>	<p>Les produits Master Lock® sont déclinés dans 9 couleurs.</p> <p>Master Lock® products are available in up to 9 colours.</p>	
Substantiel / Substantial	<p>Les dispositifs doivent être assez substantiels pour empêcher de les retirer sans l'utilisation de force excessive ou par des techniques inhabituelles, comme l'utilisation de pince coupante.</p> <p>Devices must be sufficiently substantial to resist removal without the use of excessive force or unusual techniques, such as using cutting pliers.</p>	<p>Les produits Master Lock® sont robustes et restent verrouillés pendant les situations de travail normales.</p> <p>Master Lock® products are robust and remain locked under normal working conditions.</p>	
Identifiable / Identifiable	<p>Les dispositifs doivent indiquer l'identité de l'employé.</p> <p>Devices must indicate the Identity of the employee.</p>	<p>Gravage au laser, étiquettes d'identification avec photo et autres étiquettes de consignation sont disponibles pour tous les cadenas Safety de Master Lock®.</p> <p>Laser Engraving, photo ID stickers and ID tags are all available with all Master Lock® Safety padlocks.</p>	

Reglementations Européennes / Regulations in Europe

Responsabilités de l'employeur/Employer Responsibilities	
Norme / Standard	CEE89/655
Article 19 / Article 19	<p>« L'employeur doit garantir la sécurité et la protection des travailleurs et prendre les mesures nécessaires afin de réduire les risques au maximum ».</p> <p>"The employer is committed to guarantee the safety and protection of employees and to take the necessary measures to reduce risks to the minimum possible".</p>
Article 46 / Article 46	<p>« L'employeur doit s'assurer que les prescriptions de sécurité sont effectivement appliquées et les revoir aussi souvent que besoin par tous moyens appropriés ».</p> <p>« Les travailleurs doivent disposer du matériel nécessaire pour exécuter les manœuvres qui leur incombent et pour faciliter leur intervention en cas d'accident ».</p> <p>"The employer must ensure that all safety procedures are strictly implemented and regularly reviewed by appropriate means".</p> <p>"Employees must use all necessary tools to carry out maintenance they are responsible for and to aid them in the case of accident or emergency".</p>
Article 49 / Article 49	<p>« Pour l'exécution des travaux hors tension, la partie de l'installation sur laquelle ils sont effectués doit être clairement signalée ».</p> <p>« Séparation de cette partie d'installation de toute source d'énergie électrique possible; condamnation en position d'ouverture des dispositifs; vérification d'absence de tension près du lieu de travail ».</p> <p>"When carrying out isolated maintenance, the equipment must be clearly labelled".</p> <p>"Isolation of equipment from all possible electrical energy sources; lock-out of devices in the 'off' position; verification of isolation of all energy sources close to the maintenance area".</p>

Règlement en France

Responsabilités de l'employeur	
Norme	UTE C18-510
Article 46	<p>« L'employeur doit s'assurer que les travailleurs possèdent une formation suffisante leur permettant de connaître et de mettre en application les prescriptions de sécurité à respecter pour éviter les dangers dus à l'électricité dans l'exécution des tâches qui leur sont confiées. »</p> <p>« Il doit, le cas échéant, organiser au bénéfice des travailleurs concernés la formation complémentaire rendue nécessaire notamment par une connaissance insuffisante desdites prescriptions. »</p> <p>« L'employeur doit s'assurer que les prescriptions de sécurité sont effectivement appliquées et le rappeler aussi souvent que de besoin par tous moyens appropriés. »</p> <p>Les prescriptions de l'UTE C 18-510 s'appliquent dans les établissements soumis au chapitre IV du titre IV du livre V du code du travail qui mettent en œuvre des courants électriques.</p>

Regulation in UK

Employer Responsibilities	
Standard	BS7671:2008
Section 537.2.2.4	Provision shall be made for securing off-load isolating devices against inadvertent or unauthorised opening.
Section 537.3.1.2	Suitable means shall be provided to prevent electrical powered equipment becoming unintentionally reactivated.

GUIDE DE CONSIGNATION

LOCK-OUT GUIDE

Démarche de prévention sécurité : apprécier ses risques machines

Des milliers d'accidents du travail sont recensés chaque année lors d'opérations de maintenance ou de réparation sur des équipements industriels. Ces accidents sont dûs, pour la plupart, à des sources d'énergies non neutralisées. C'est pourquoi, déterminer le risque machine est un facteur clé de la réussite d'une démarche de prévention des conditions de sécurité au travail.

Safety procedure: identify potential hazardous equipment

Thousands of work accidents occur while repairing or servicing industrial equipment. Most of those accidents are due to energy sources that have not been isolated. Therefore, identification of the equipment's potential hazard is essential for a successful safety procedure.

Les risques

Les risques auxquels sont exposés les employés peuvent être d'origine mécanique ou liés aux sources d'énergie qui alimentent la machine.

Si celles-ci ne sont pas isolées, l'équipement peut être remis en marche accidentellement.

Les sources d'énergie qui doivent être isolées sont très diverses.

On distingue :

- 1 l'électricité
- 2 la pression hydraulique
- 3 l'air comprimé
- 4 le gaz
- 5 la vapeur
- 6 et tous types de fluides

The risks

The risks to which employees are exposed can be mechanical or related to the energy sources powering the machine. If these energy sources are not isolated, the equipment can be accidentally restarted.

There is a wide variety of energy sources which require isolation.

Common examples include:

- 1 electricity
- 2 hydraulic pressure
- 3 compressed air
- 4 gas
- 5 steam
- 6 and all types of fluids

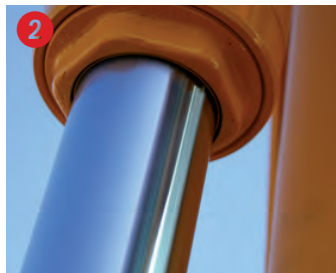

GUIDE DE CONSIGNATION

LOCK-OUT GUIDE

Les étapes primordiales de consignation et étiquetage / Important procedures relating to Lock-out/Tag-out

1. Coordination

Toute intervention doit faire l'objet d'une concertation préalable de l'équipe intervenante sur la nature et la durée des travaux ainsi que sur les équipements de travail à consigner.



1. Coordination

All interventions need to be discussed in advance with the team to define the nature and duration of the work and the equipment which needs to be locked out.

2. Séparation

Mise à l'arrêt de la machine. Attention, une action sur le dispositif d'arrêt d'urgence ou sur le circuit de commande n'est pas suffisante pour protéger les employés. L'énergie doit être entièrement isolée à sa source. S'assurer qu'il ne reste pas d'énergie résiduelle.

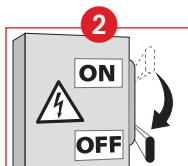

2. Separation

Stop the machine. Warning: simply activating the emergency stop device or control circuit is not sufficient to protect employees; the energy must be completely isolated at the source. Make sure that there is no residual energy.

3. Condamnation

L'organe qui a permis la séparation doit être immobilisé en position ouverte ou fermée selon les consignes ou les procédures prévues.



3. Lock-out

The Isolation point that allows the separation must be immobilised in open or closed position according to the instructions or the planned procedures.

4. Vérification

Contrôler que l'appareil est bien consigné : tentative de mise en marche, vérification visuelle de la présence du système de condamnation ou appareils de mesure identifiant l'absence de tension, de pression et d'écoulement.



4. Verification

Check that the device is properly locked out with: starting attempt, visual check of the presence of lock-out system or measuring devices identifying the absence of voltage, pressure and flow.

5. Notification

Les organes consignés doivent être identifiés par des plaques nominatives informant que des interventions sont en cours et qu'il est interdit de déconsigner cet organe.



5. Notification

The locked out equipments must be identified with specific tags informing that interventions is in progress and that it is forbidden to unlock the equipment.

6. Immobilisation

Tout organe mobile d'un équipement de travail doit être immobilisé mécaniquement par verrouillage, brochage ou blocage.



6. Immobilisation

Any mobile element of a working equipment must be mechanically immobilised by locking, pinning or blocking.

7. Signalisation

Les zones de travail où peuvent se produire des chutes doivent être clairement signalées et balisées. L'accès dans une zone à risques doit être interdit.

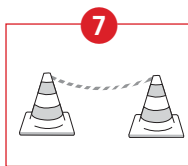

7. Road marking

The working zones where there is a risk of falling must be clearly indicated and marked out. The access in a hazardous area must be forbidden.

La solution

Ainsi, Master Lock® a développé des systèmes de consignation, fabriqués dans des matériaux résistants : résistance thermique, chimique, à la corrosion, présentant une bonne stabilité aux UV.

Les systèmes de consignation de la gamme Safety Series™ sont simples d'utilisation, intuitifs, facilement stockables et assurent l'isolation efficace de la source d'énergie.

Les systèmes de consignation Safety Series™ sont conformes aux réglementations en vigueur : « 1 employé – 1 cadenas – 1 clé ».

L'utilisateur détient sa propre clé. Lui seul peut ouvrir son cadenas de consignation.

Soucieux de la protection du travailleur isolé, Master Lock® fait appel à sa longue expérience dans le cadenas pour mettre au point de nouveaux systèmes afin de mieux répondre aux besoins des techniciens en matière de sécurité individuelle.

The solution

Therefore, Master Lock® has developed Lock-out systems, made from high resistant material offering: temperature resistance, chemical resistance, corrosion resistance and UV stability.

Safety Series™ Lock-out systems are easy to use, intuitive, easily storable and assure safe and efficient isolation of the energy source.

Safety Series™ Lock-out systems are compliant with regulations: "1 employee – 1 padlock – 1 key".

Each user has their own key. They are the only one to be able to open their personal safety padlock.

Master Lock® is concerned with employees' safety and therefore uses its experience in the padlock profession to develop new lock-out systems to provide solutions for technicians safety needs.

COMMENT CHOISIR SON CADENAS ?

HOW TO CHOOSE YOUR PADLOCK?



S32

S31

406

410



Type d'application/Type of application				
Consignation électrique Electrical Lock-out	✓	✓	✓	✓
Consignation mécanique Mechanical Lock-out		✓		✓
Matériau d'anse/Shackle Material				
Composite Composite	✓		✓	
Inox Stainless Steel		✓		
Acier Steel				✓
Spécificité technique/Technical Features				
Compatible OSHA Meet OSHA requirements	✓	✓	✓	✓
Nombre de clé(s) fournie(s)* Number of keys included*	1	1	1	1
Système de clés sur mesure Custom made Master Key System	✓	✓	✓	✓
Profil de clé dédié Reserved Keyway	✓	✓	✓	✓
Traçabilité des clés Key Charting	✓	✓	✓	✓
Retenue de clé Key Retaining		✓	✓	✓
Cadenas non magnétique Non-magnetic padlock	✓	✓	✓	✓
Gravage permanent Permanent engraving	✓	✓	✓	✓
Étiquettes d'identification ID Labels	✓	✓	✓	✓
Utilisation extérieure Outdoor use	✓	✓	✓	✓
Couleurs disponibles Colours available	9	9	8	8
Poids Weight	60 g	75 g	54 g	90 g

* 1 employé, 1 cadenas, 1 clé selon la norme OSHA

* According to the OSHA requirements: 1 employee, 1 padlock, 1 key

GUIDE DE SELECTION

DEVICE SELECTION TOOL

Type de risque	Type d'installation	Dispositif de consignation	Réf.	Type du système	Caractéristiques techniques	Page
Type of risk	Application	Devices	Ref.	Type	Technical Features	Page
Risque électrique / Electrical Risks	 <ul style="list-style-type: none"> Tableau électrique Electrical Panels 	Mini bloque-disjoncteur Mini circuit breaker lock-out	S2390-S2391 S2392	Amovible Portable		32
		Mini bloque-disjoncteur universel Universal minimal circuit breaker lock-out	S2393	Amovible Portable		32
		Consignation de disjoncteur Grip Tight™ Grip Tight™ circuit breaker lock-out	491B-493B	Amovible Portable		34
		Mini bloque-disjoncteur pour l'aviation Aircraft circuit breaker lock-out	S2329	Amovible Portable		37
	Prise électrique Electrical Plugs	Consignation pour prise électrique Electrical plug lock-out	487-488	Amovible Portable		35
		Consignation pour prise électrique de petite taille Electrical plug lock-out cover small	S2005	Amovible Portable		34
		Sac de consignation pour télécommande Plug & Hoist Control Cover	453L-453XL 453XXL	Amovible Portable	Résistance thermique (de -4°C à 121°C) Perform between (-4°C to 121°C)	35
	Bouton-poussoir Push Buttons	Consignation de prise pour l'aviation Aircraft power receptacle lock-out	S2029	Amovible Portable		37
		Capot de protection de bouton-poussoir pour commutateur rotatif Install Rotary and Push Button Cover	S2151 S2153	Amovible Fixe Fixed		36 36
	Interrupteur Switches	Consignation d'interrupteur mural Wall Switch Lock-out	496B	Amovible Portable		34
Risque mécanique / Mechanical Risks	 <ul style="list-style-type: none"> Vannes à volant Rotating Gate Valve Vannes quart de tour Ball Valve Bouteille de gaz Pressurised Gate Valve Embout pneumatique Pneumatic 	Système de consignation pour vannes à volant Rotating Gate Valve lock-out	480-481-482 483-484	Ajustable Adjustable	Résistance thermique, chimique, stable face aux UV Heat and chemical resistance. U.V stable	41
		Câble de consignation Cable lock-out	S806	Ajustable Adjustable	Résistance thermique, chimique, stable face aux UV Heat and chemical resistance. U.V stable	42
		Système de consignation pour vannes 1/4 de tour Ball Valve lock-out	S3476-S3477 468L	Fixe Fixed	Résistance thermique, chimique, stable face aux UV Heat and chemical resistance. U.V stable	40
		Système de consignation pour vannes 1/4 de tour Ball Valve lock-out	S3068MLP	Ajustable Adjustable	Résistance thermique, chimique, à la corrosion Heat, chemical and corrosion resistance	40
		Système de consignation pour vannes 1/4 de tour universel Universal Ball Valve lock-out	S3080	Ajustable Adjustable	Résistance thermique, chimique et à la corrosion stable face aux UV Heat, chemical and corrosion resistance. U.V stable	40
		Système de consignation pour vannes de gaz sous pression Pneumatic lock-out	S3910	Ajustable Adjustable	Résistance thermique, chimique, stable face aux UV Heat and chemical resistance. U.V stable	41
Système de consignation pour raccord pneumatique Pneumatic lock-out	S3900	Ajustable Adjustable	Résistance à la corrosion Corrosion resistance	42		

Cadenas de consignation
Safety Padlocks

Étiquettes
Tags & Signs

Électrique
Electrical

Mécanique
Mechanical

Kit & Stations
Kit & Stations

Cadenas de Sécurité
Security Padlocks

Câbles & Chaînes
Cables & Chains

Arrimage
Cargo

Rangement sécurisé
Storage Security

Morillons
Hasps

Sites internet
Websites

MASTER LOCK® SERVICES



Les procédures de consignation parfois lourdes et complexes peuvent se révéler incomplètes ou mal gérées. C'est pourquoi Master Lock® met son expertise unique au service des entreprises industrielles, du tertiaire et des services dans l'esprit des normes OSHA et du texte de l'INRS ED6109.

La démarche qui suit 3 modules est une formule clé en main qui permet d'établir des procédures de consignation dédiées à chaque établissement.

Module 1 : Diagnostic

Cette phase implique un état des lieux des installations techniques, de l'organisation et des compétences du personnel ainsi qu'une proposition de plan d'action pour l'élaboration de la procédure de consignation.

Appréciation de l'environnement de l'entreprise

- Normatif
- Juridique

Evaluation des ressources

- Organisation
- Procédures
- Humains
- Equipements

Plan d'action pour mise en place de la procédure complète et durable

Module 2 : Élaboration de la procédure de consignation

Master Lock® accompagne ses clients dans la rédaction de la procédure de consignation durable pour une application sur site.

- Evaluation des procédures de maintenance et de la gestion des permis de travail
- Inventaire des appareils de séparation par énergie
- Inventaire des besoins en matériel de condamnation et de signalisation
- Réalisation et mise en place des fiches de consignation
- Fourniture du matériel
- Formation des intervenants et des opérateurs au matériel
- Mise en place et suivi des indicateurs

Module 3 : Audit de suivi

Cette étape, basée sur le principe de l'amélioration continue, a pour but de vérifier l'efficacité du processus de consignation et d'apporter des actions correctives suite aux écarts éventuels mis en évidence lors de l'audit de suivi.

- Vérification de l'efficacité du processus de consignation
- Formulation des actions correctives

Master Lock® transmet des compétences réglementaires et techniques en termes de consignation et apporte un soutien pédagogique et méthodologique afin d'expliquer et illustrer les exigences des procédures, et d'assurer leur mise en place effective.

Lockout – Tagout procedures can be complex to address and are sometimes incomplete or badly managed. Master Lock® brings its unique expertise to meet industry leading practice in safe isolation as well as the necessary requirements of OSHA and the INRS ED6109 text.

The 3 stages process is a turnkey formula that establishes dedicated procedures to industry.

Module 1: Diagnostic

This phase involves assessment of technical equipment, organization and operator skills to develop an improved lockout procedure and practice.

Business environment assessment

- Normative
- Legal
- Resource Assessment
- Organization
- Procedure
- Staff
- Equipment

Delivering a structured plan for improvement implementation

Module 2: Lockout procedure development

Master Lock® assists customers in the execution of a robust lockout procedure for onsite application.

- Maintenance procedures and work permit management assessment
- Identification of hardware requirement
- Identification of lockout equipment
- Design and implementation of lockout procedure sheets
- Provision of equipment
- Safety and operational training

Module 3: Review

This stage is based on the principle of continuous improvement; consists in assessing the efficiency of the lockout process in order to bring corrective actions

- Assessment of the efficiency of the lockout procedure
- Suggested corrective actions

Master Lock® passes on statutory and technical skills in terms of lockout procedure and provides training and process support in order to explain and illustrate the requirements of the procedures, and ensure effective implementation.





CADENAS ACCESSOIRES IDENTIFICATION

PADLOCKS ACCESSORIES CUSTOMISATION

ORGANIGRAMME DE CLÉS / KEY SYSTEM TRAÇABILITÉ DES CLÉS / KEY CHARTING

Master Lock® propose l'élaboration d'organigramme de clés intégrant des cadenas à clés différentes, s'ouvrant, avec passe-partout et grand passe-partout. Master Lock® assure également la traçabilité de ses clés de la réception de la commande à la livraison chez l'utilisateur final.

ORGANIGRAMME DE CLÉS

1-Déterminer le nombre d'employés qui utilisera ce système de clés.

2-Déterminer le nombre d'employés qui aura besoin de plus d'un cadenas de consignment par équipement. Un cadenas s'ouvrant est parfaitement approprié pour ce cas.

3-Choisir un des systèmes de clés adapté aux besoins :

- Cadenas à clés différentes (KD)
- Cadenas s'ouvrant (KA)
- Cadenas avec passe-partout (MK)
- Cadenas avec Grand passe-partout (GMK)
- Système complet (s'ouvrant avec passe-partout) (KAMK)

TRAÇABILITÉ DES CLÉS

Pour maintenir l'intégrité d'un système de consignment, il est essentiel de veiller à ce que les clés ne soient pas dupliquées.

Master Lock® offre un service de traçabilité des clés gratuit qui enregistre les numéros de clés utilisées par ses clients. Un numéro d'identification unique est attribué à l'utilisateur final pour chaque système de clés. Ce numéro d'identification est demandé à l'utilisateur final à chaque nouvelle commande garantissant ainsi l'élaboration d'une clé sur un nouveau numéro pour qu'aucun duplicata ne soit réalisé.

www.safetyseries.fr



Master Lock® can provide a fully integrated key management solution, including: Keyed Different, Keyed Alike, Master Keyed and Grand Master Keys. Master Lock® makes key management simple: by managing the whole process from receipt of order to delivery.

CHOOSING A KEY SYSTEM

1-Determine the number of employees that you require on this system.

2-Determine how many employees will need to receive more than one safety padlock for lock-out. Those employees should get KA (Keyed Alike) padlocks.

3-Choose one of the following Safety Keying Systems:

- Keyed Different (KD)
- Keyed Alike (KA)
- Master Keyed (MK)
- Grand Master Keyed (GMK)
- Keyed Alike Master Keyed (KAMK)

KEY CHARTING

To maintain the integrity of a Safety Lock-Out System, it is vital to ensure no duplicate keys are issued.

Master Lock® provides a Free Key Charting Service to record the key numbers used by customers. Once a system is registered, Master Lock® will send you a unique USER I.D. number. By using that I.D. each time you order padlocks, we assign a new key code for each new lock. Thus ensuring no unintended duplication of keys.

www.safetyseries.co.uk

Master Lock® Key Charting Registration Form

Register your site with Master Lock. Once registered, Master Lock will send you a User Identification Number. By using that I.D. number each time you order additional padlocks we will give you a new key code for each padlock we manufacture for you.

Master Lock provides this service free of charge. We accept no responsibility for duplicates that may occur in your system. To ensure you do not introduce duplicates into your system be sure to provide your User ID number every time you order additional padlocks.

Over time, the precision keying parts will wear, potentially providing the possibility of one padlock key opening another padlock. Regularly replace padlocks that have worn components.

When used in a Safety Lockout situation, key charting is one aspect of a successful lockout program. For advice on other aspects of setting up a safety lockout program please visit www.osha.gov or your country's appropriate governing organization.

Name: _____
Signature: _____
Title: _____
Date: _____

Company Name: _____
Street Address of this System: _____
City: _____
State or Province: _____
Postal/Zip Code: _____
Country: _____
Phone No: _____
Email Address to send User I.D. code to: _____

Please fax this completed form to 800-305-9245

For Master Lock Use only

Date Received: _____
Assigned User I.D. Number: _____
Assigned By: _____

Master Lock Company L.L.C. Milwaukee, WI 53114 U.S.A. 800-305-9245
7905-0000 010

Formulaire de suivi de clés
Key Charting Form

SYSTÈME DE CLÉS KEY SYSTEM

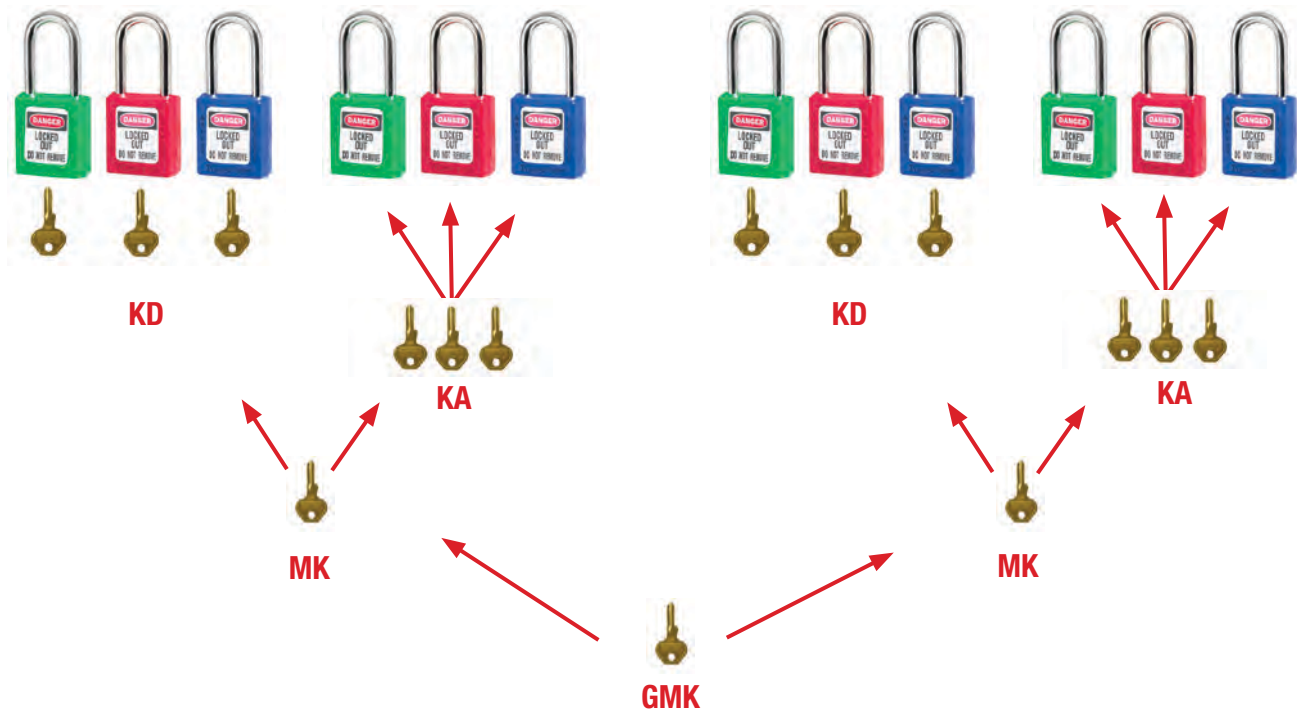

KD – Cadenas à clé différente

La clé différente n'ouvre qu'un seul cadenas.

KA – Cadenas s'ouvrant

Chaque cadenas a sa propre clé.

Toutes les clés sont identiques et peuvent ouvrir tous les cadenas du même groupe.

MK – Passe-partout

Un passe-partout ouvre un ensemble de cadenas s'ouvrant ou à clés différentes.

GMK – Grand Passe-partout

Un grand passe-partout offre le plus haut niveau d'accès et ouvre tous les cadenas, y compris :

- plusieurs groupes de cadenas à clés différentes
- plusieurs groupes de cadenas à clés différentes ouverts par un passe-partout
- plusieurs groupes de cadenas s'ouvrant
- plusieurs groupes de cadenas s'ouvrant ouverts par un passe-partout
- plusieurs groupes de cadenas s'ouvrant, à clés différentes et ouverts par un passe-partout

KD – Keyed Different

The key opens only one padlock.

KA – Keyed Alike

Each padlock has its own key.

All keys are the same and open all padlocks within in a group.

MK – Master Keyed

A Master Key can open all padlocks across several groups (KD and or KA).

GMK – Grand Master Keyed

A Grand Master Key sits at the highest level of access and opens all padlocks, including:

- groups of Keyed Different Padlocks
- groups of Keyed Different Padlocks with a Master Key
- groups of Keyed Alike padlocks
- groups of Keyed Alike padlocks with a Master Key
- mixed Groups of Keyed Alike, Keyed Different and Master Keyed Padlocks

Modèle/ Model Numbers	Nbr de goupilles/ Number of pins	Cylindre/ Cylinder	Combinaison de clés dans système KD/ Key Changes in KD system
S31 / S32 / S33 / 410 / 411 / 6835 (sur un système KD ou KA) / (for KD or KA system)	6	W401	44 000
S31 / S32 / S33 / 410 / 411 / 6835 (sur un système MK) / (for MK system)	6	W417	44 000
406 (sur un système KD ou KA) / (for KD or KA system)	6	W401	44 000
406 (sur un système MK) / (for MK system)	6	W417	44 000
A1105 / A1106 / A1107 (sur un système KD ou KA) / (for KD or KA system)	6	W401	44 000
A1165 / A1166 / A1167 (sur un système MK) / (for MK system)	6	W417	44 000

CADENAS / PADLOCKS

Cadenas de Consignation Zenex™

S31-S32-S33

Résistance à la corrosion.
Résistance thermique entre -57 °C et +177 °C.
Résistance chimique.
Corps du cadenas stable face aux UV.
Option cadenas : clé différente (KD), s'ouvrant (KA), passe-partout (MK).
Fourni avec une seule clé.
Les côtés et la face du corps peuvent être gravés au laser pour une identification permanente.
Inclut des étiquettes de cadenas « Danger » et « Propriété de » disponibles en français, anglais et espagnol.
Étiquettes avec photo d'identification disponibles (Modèle S142).

S31

Corps en composite Zenex™ / Anse en inox.
Retenue de clé.
Peut être utilisé en zone dangereuse.
Convient pour une utilisation dans les atmosphères explosives (pour utilisation en zone 2).

S32

Corps en composite Zenex™ / Anse en nylon.
Sans retenue de clé.
Non conducteur, anti-étincelles, test diélectrique.
Résistance à l'arrachement en position fermée : 39 kg.
Peut être utilisé en zone dangereuse.
Convient pour une utilisation dans les atmosphères explosives (pour utilisation en zone 2).
Disponible à partir de Février 2013.

S33

Corps en composite Zenex™ / Anse en inox.
Sans retenue de clé.

COV

Couvercle robuste en TPE (Élastomère Thermoplastique) - protégeant des intempéries la base de l'anse et l'entrée de la clé. Exempt de silicone.
Option pour cadenas de consignation S31, S32 et S33.



Option 9 couleurs : ajoutez le suffixe de la couleur souhaitée
9 colour options: Add desired colour suffix

Zenex™ Lock-out Padlock

S31-S32-S33

Corrosion resistant.
Withstands temperatures ranging from -57 °C to +177 °C.
Chemical resistant.
UV-stable padlock body.
Padlock option: keyed-different (KD), keyed alike (KA), master-keyed (MK).
Supplied with a single key.
Body sides and faces can be laser-engraved for permanent identification.
Includes "Danger" and "Property of" padlock labels, available in French, English and Spanish.
Also available with identification photo labels (Model S142).

S31

Zenex™ composite body/Stainless steel shackle.
Key-retaining.
Safe to use in hazardous area.
Suitable for use in explosive atmospheres (for use in zone 2 areas).

S32

Zenex™ composite body/Nylon shackle.
Non key-retaining.
Non-conductive, non-sparking, dielectric tested.
Pull strength resistance in closed position : 39kg / 87lbs.
Safe to use in hazardous area.
Suitable for use in explosive atmospheres (for use in zone 2 areas).
Available from February 2013.

S33

Zenex™ composite body/Stainless steel shackle.
Non-key-retaining.

COV

Rugged TPE (Thermoplastic Elastomer) weather-resistant cover protects shackle base and key-hole Silicone-free cover.
Option for S31, S32 and S33 lock-out padlocks.

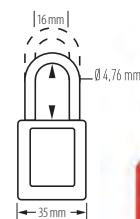

S31



*Convient pour une utilisation dans les atmosphères explosives
Suitable for use in explosive atmospheres

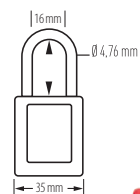

S32



*Convient pour une utilisation dans les atmosphères explosives
Suitable for use in explosive atmospheres



COV

Réf./Ref	Description/Description	Corps/Body		Anse/Shackle				
		Largeur/Width	Hauteur/Height	Hauteur/Length	Ecartement/Clearance	Diamètre/Diameter	Goupilles/Pins	
S31	Cadenas Zenex™ - Anse Inox - Retenue de clé Zenex™ Padlocks - Stainless steel shackle - Key retaining	35 mm	48 mm	38 mm	16 mm	4,76 mm	6	
S31LT	Cadenas Zenex™ - Anse Inox - Anse longue - Retenue de clé Zenex™ Padlocks - Stainless steel shackle - Long shackle - Key retaining	35 mm	48 mm	76 mm	16 mm	4,76 mm	6	
S32	Cadenas Zenex™ - Anse Composite - Sans retenue de clé Zenex™ Padlocks - Composite shackle - No key retaining	35 mm	48 mm	38 mm	16 mm	4,76 mm	6	
S33	Cadenas Zenex™ - Anse Inox - Sans retenue de clé Zenex™ Padlocks - Stainless steel shackle - No key retaining	35 mm	48 mm	38 mm	16 mm	4,76 mm	6	
S33LT	Cadenas Zenex™ - Anse Inox - Anse longue - Sans retenue de clé Zenex™ Padlocks - Stainless steel shackle - Long shackle - No key retaining	35 mm	48 mm	76 mm	16 mm	4,76 mm	6	
COV	Option de cadenas : Capuchon «Extreme Cover» pour les cadenas S31/S32/S33 / Padlock Option Extreme Cover for S31/S32/S33							
S30COVERS	Capuchons «Extreme Cover» pour les cadenas S31/S32/S33 (Sachet de 72) / Extreme Cover for S31/S32/S33 (Bulk pack 72)							

Zenex™ est une marque déposée de Master Lock® / Zenex™ is a registered trademark of Master Lock®

* Test indépendant effectué le 11.07.12, valable jusqu'au 11.07.14 / Independent testing issued on 2012.07.11, valid until 2014.07.11

CADENAS / PADLOCKS

Cadenas de Consignation Zenex™

406

Corps en composite Zenex™.
Anse en composite Nylon de 6 mm de dia.
Cadenas non conducteur, protection diélectrique, anti-étincelle.
Résistance à la corrosion.
Résistance thermique entre -57 °C et +177 °C.
Résistance chimique.
Corps du cadenas stable face aux UV.
Résistance à l'arrachement en position fermée : 114 kg.
Option cadenas : clés différentes (KD), s'ouvrant (KA), passe-partout (MK).
Fourni avec une seule clé.
Les côtés et la face du corps peuvent être gravés au laser pour une identification permanente.
Inclut des étiquettes de cadenas « Danger » et « Propriété de ».
Peut être utilisé en zone dangereuse.
Convient pour une utilisation dans les atmosphères explosives (pour utilisation en zone 2).

410-411

Corps en composite Zenex™.
Anse en acier de 6mm de dia.
Résistance thermique entre -57 °C et +177 °C.
Résistance chimique.
Corps du cadenas stable face aux UV.
Option cadenas : clés différentes (KD), s'ouvrant (KA), passe-partout (MK).
Fourni avec une seule clé.
Les côtés et la face du corps peuvent être gravés au laser pour une identification permanente.
Inclut des étiquettes de cadenas « Danger » et « Propriété de » disponibles en français, anglais et espagnol.
Existe en grand modèle (ref. 411).



Option 8 couleurs : ajoutez le suffixe de la couleur souhaitée
8 colour options: Add desired colour suffix

Zenex™ Lock-out Padlock

406

Zenex™ composite body.
6 mm dia. composite Nylon Shackle.
Non-conductive padlock, dielectric protection, non-sparking.
Corrosion resistant.
Withstands temperatures ranging from -57 °C to +177 °C.
Chemical resistant.
UV-stable padlock body.
Pull strength resistance in closed position : 114kg / 252lbs.
Padlock option: keyed-different (KD), keyed alike (KA), master-keyed (MK).
Supplied with a single key.
Body sides and faces can be laser-engraved for permanent identification.
Includes "Danger" and "Property of" padlock labels.
Safe to use in hazardous area.
Suitable for use in explosive atmospheres (for use in zone 2 areas).



*Convient pour une utilisation dans les atmosphères explosives
Suitable for use in explosive atmospheres

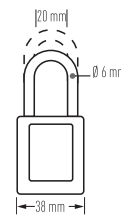

410

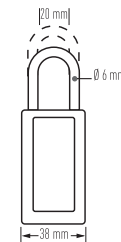

411



Réf./Ref	Description/Description	Corps/Body		Anse/Shackle			
		Largeur/Width	Hauteur/Height	Hauteur/Length	Ecartement/Clearance	Diamètre/Diameter	Goupilles/Pins
406	Cadenas Zenex™ - Anse Composite - Retenue de clé Zenex™ Padlocks - Composite shackle - Key retaining	38 mm	44 mm	38 mm	20 mm	6 mm	6
410	Cadenas Zenex™ - Anse Acier - Retenue de clé Zenex™ Padlocks - Hardened steel shackle - Key retaining	38 mm	44 mm	38 mm	20 mm	6 mm	6
410LT	Cadenas Zenex™ - Anse Acier - Anse longue - Retenue de clé Zenex™ Padlocks - Hardened steel shackle - Long shackle - Key retaining	38 mm	44 mm	76 mm	20 mm	6 mm	6
410AST	Set de 8 cadenas Zenex™ - Anse Acier - Retenue de clé - KD Set of 8 Zenex™ Padlocks - Hardened steel shackle - Key retaining - KD	38 mm	44 mm	38 mm	20 mm	6 mm	6
411	Cadenas Zenex™ - Grand Corps - Anse Acier - Retenue de clé Zenex™ Padlocks - Tall body - Hardened steel shackle - Key retaining	38 mm	76 mm	38 mm	20 mm	6 mm	6
411LT	Cadenas Zenex™ - Grand Corps - Anse Acier - Anse longue - Retenue de clé Zenex™ Padlocks - Tall body - Hardened steel shackle - Long shackle - Key retaining	38 mm	76 mm	76 mm	20 mm	6 mm	6
411AST	Set de 8 cadenas Zenex™ Grand Corps - Anse Acier - Retenue de clé - KD Set of 8 Zenex™ Padlocks - Tall body - Hardened steel shackle - Key retaining - KD	38 mm	76 mm	76 mm	20 mm	6 mm	6

Zenex™ est une marque déposée de Master Lock® / Zenex™ is a registered trademark of Master Lock®

* Test indépendant effectué le 11.07.12, valable jusqu'au 11.07.14 / Independent testing issued on 2012.07.11, valid until 2014.07.11

CADENAS / PADLOCKS

Cadenas Aluminium et Acier Laminé

Cadenas aluminium 6835

- Anse en acier.
Excellente résistance à la corrosion.
Les côtés et la face du corps peuvent être gravés pour une identification permanente.
Fourni avec 2 clés.
Options disponibles :
- Clé différente (KD), s'ouvrant (KA), passe-partout (MK)
 - Dispositif de retenue de clé
 - Anse laiton pour une meilleure résistance à la corrosion
 - Peut être fourni avec 1 clé

Cadenas aluminium anodisé A1105, A1106, A1107, A1165, A1166, A1167

- Anse chromée en alliage de bore.
Excellente résistance à la corrosion.
Fourni avec 2 clés.
Options disponibles :
- Clé différente (KD), s'ouvrant (KA), passe-partout (MK)
 - Peut être fourni avec 1 clé

Cadenas acier laminé 3

- Anse en acier.
Fourni avec 2 clés.
Options disponibles :
- Clé différente (KD), s'ouvrant (KA), passe-partout (MK)
 - Peut être fourni avec 1 clé

Aluminium and Laminated Steel Padlocks

Aluminium padlock 6835

- Steel shackle.
Excellent corrosion resistance.
Body sides and faces can be engraved for permanent identification.
Supplied with 2 keys.
Options available:
- Keyed-different (KD), keyed alike (KA), master keyed (MK)
 - Key-retaining device
 - Brass shackle for improved corrosion resistance
 - Can be supplied with 1 key

Anodised aluminium padlock A1105, A1106, A1107, A1165, A1166, A1167

- Chrome plated and boron alloy steel shackles.
Excellent corrosion resistance.
Supplied with 2 keys.
Options available:
- Keyed-different (KD), keyed alike (KA), master keyed (MK)
 - Can be supplied with 1 key

Laminated steel padlock 3

- Steel shackle.
Supplied with 2 keys.
Options available:
- Keyed-different (KD), keyed alike (KA), master keyed (MK)
 - Can be supplied with 1 key

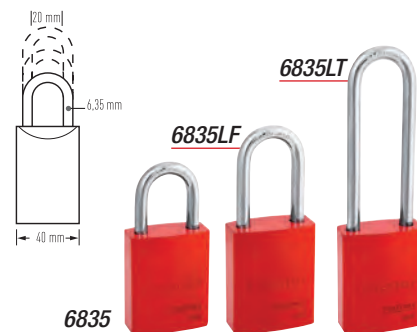

Option 6 couleurs : ajoutez le suffixe de la couleur souhaitée
6 colour options: Add desired colour suffix



Option 9 couleurs : ajoutez le suffixe de la couleur souhaitée
9 colour options: Add desired colour suffix

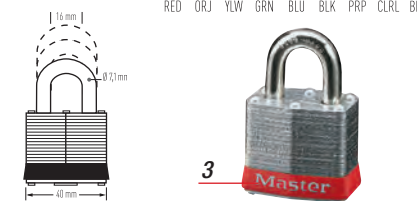

Option 6 couleurs : ajoutez le suffixe de la couleur souhaitée
6 colour options: Add desired colour suffix



Réf./Ref	Description/Description	Corps/Body		Anse/Shackle			Goupilles/Pins
		Largeur/Width	Hauteur/Height	Hauteur/Length	Ecartement/Clearance	Diamètre/Diameter	
6835	Cadenas Aluminium - Anse Acier Aluminium padlock - Steel shackle	40 mm	50 mm	25 mm	20 mm	6,35 mm	5
6835LF	Cadenas Aluminium - Anse Acier - Anse longue Aluminium padlock - Steel shackle - Long shackle	40 mm	50 mm	38 mm	20 mm	6,35 mm	5
6835LT	Cadenas Aluminium - Anse Acier - Anse extra longue Aluminium padlock - Steel shackle - Extra-long shackle	40 mm	50 mm	72 mm	20 mm	6,35 mm	5
A1105	Cadenas Aluminium anodisé - Anse en alliage de bore - Anse standard Anodised aluminium padlock - Boron alloy shackle - Standard shackle	38 mm	46 mm	25 mm	19 mm	6 mm	5
A1106	Cadenas Aluminium anodisé - Anse en alliage de bore - Anse longue Anodised aluminium padlock - Boron alloy shackle - Long shackle	38 mm	46 mm	38 mm	19 mm	6 mm	5
A1107	Cadenas Aluminium anodisé - Anse en alliage de bore - Anse extra longue Anodised aluminium padlock - Boron alloy shackle - Extra-long shackle	38 mm	46 mm	75 mm	19 mm	6 mm	5
A1165	Cadenas Aluminium anodisé - Anse en alliage de bore - Anse standard Anodised aluminium padlock - Boron alloy shackle - Standard shackle	38 mm	46 mm	25 mm	19 mm	6 mm	6
A1166	Cadenas Aluminium anodisé - Anse en alliage de bore - Anse longue Anodised aluminium padlock - Boron alloy shackle - Long shackle	38 mm	46 mm	38 mm	19 mm	6 mm	6
A1167	Cadenas Aluminium anodisé - Anse en alliage de bore - Anse extra longue Anodised aluminium padlock - Boron alloy shackle - Extra-long shackle	38 mm	46 mm	75 mm	19 mm	6 mm	6
3	Cadenas Acier Laminé - Anse acier - Anse standard Laminated steel padlock - Hardened Steel shackle - Standard shackle	40 mm	42 mm	19 mm	16 mm	7,1 mm	4
3LF	Cadenas Acier Laminé - Anse Acier - Anse longue Laminated steel padlock - Hardened Steel shackle - Long shackle	40 mm	42 mm	38 mm	16 mm	7,1 mm	4
3LH	Cadenas Acier Laminé - Anse Acier - Anse extra longue Laminated steel padlock - Hardened Steel shackle - Extra-long shackle	40 mm	42 mm	51 mm	16 mm	7,1 mm	4
1220AST	Set de 6 Cadenas Acier Laminé - Anse Acier (1 de chaque couleur) - KD Set of 6 laminated steel padlocks - Hardened Steel shackle (1 of each colour) - KD	40 mm	42 mm	38 mm	16 mm	7,1 mm	4
1220LHAST	Set de 6 Cadenas Acier Laminé - Anse Acier - Anse longue (1 de chaque couleur) - KD Set of 6 laminated steel padlocks - Hardened Steel - Long shackle (1 of each colour) - KD	40 mm	42 mm	51 mm	16 mm	7,1 mm	4
1220DSPL	Kit de sécurité de démarrage ; 2 - 420 ; 6 - 3 ; 6 - 71TAG ; 6 - 71SC9 Safety starter kit; two 420; six 3; six 71TAG; six 71SC9	-	-	-	-	-	4

IDENTIFICATION / CUSTOMISATION

Étiquettes d'identification de cadenas

Ideales pour inscrire le nom de l'employé ou le numéro de département/service/équipe.

Modèle 0411-5705

Étiquettes pour photo d'identification pour cadenas 411.

Modèle 6835-5700

Étiquettes pour photo d'identification pour cadenas 6835 et série A1100.

Modèle S140

Étiquettes pour cadenas S31, S32, S33, 406 & 410. Disponibles en 13 langues : français, anglais, allemand, néerlandais, espagnol, italien, portugais, chinois mandarin, tchèque, polonais, hongrois, russe et japonais.

Modèle S141

Étiquettes bilingues pour cadenas 411. Disponibles en 11 langues : français/anglais, espagnol/anglais, allemand/anglais, italien/anglais, néerlandais/anglais, chinois mandarin/anglais, russe/anglais, portugais/anglais, japonais/anglais, tchèque/anglais, polonais/anglais.

Modèle S142

Étiquettes pour photo d'identification pour cadenas S31, S32, S33. Possibilité de coller une photo d'identification à l'aide du transparent auto-collant.

Modèle 461

Étiquettes autocollantes pour cadenas 3 & 6835.

Padlock identification labels

Ideal for showing the worker's name or department/division/shift number.

Model 0411-5705

Photo ID labels for No. 411 padlock.

Model 6835-5700

Photo I.D. Labels for aluminum 6835 and A1100 series padlocks.

Model S140

Padlock labels for S31, S32, S33, 406 & 410. Available in 13 languages: French, English, German, Dutch, Spanish, Italian, Portuguese, Mandarin Chinese, Czech, Polish, Hungarian, Russian and Japanese.

Model S141

Bilingual labels for no. 411 padlock. Available in 11 languages: French/English, Spanish/English, German/English, Italian/English, Dutch/English, Mandarin Chinese/English, Russian/English, Portuguese/English, Japanese/English, Czech/English, Polish/English.

Model S142

Photo ID Padlock labels for S31, S32 & S33. Identification photo can be affixed using the self-adhesive transparent film.

Modèle 461

Lock Label for 3 & 6835.

0411-5705



6835-5700



S140



S141



S142



461



Réf./Ref	Description/Description	Qté par sachet/ Qty per bag
0411-5705	Étiquettes pour photo d'identification pour cadenas de la série 411 Photo identification labels for 411 series padlocks	6 pcs
6835-5700	Étiquettes pour photo d'identification pour cadenas 6835 et série A1100 Photo identification labels for 6835 & A1100 series padlocks	6 pcs
6835-5701	Rouleau de 500 étiquettes pour photo d'identification pour cadenas 6835 et série A1100 Roll of 500 photo I.D labels for 6835 & A1100 series padlocks	6 pcs
461	Étiquettes de cadenas avec film transparent pour cadenas de la série 3 & 6835 Padlock labels with laminated transparent film for 3 & 6835 series padlocks	50 pcs
S140	Étiquette d'identification en anglais, français, espagnol pour cadenas de la série S31, S32, S33, 406 & 410 Identification label in English, French or Spanish for S31, S32, S33, 406 & 410 series padlocks	150 pcs (50 par langue) 150 pcs (50 per language)
S141	Étiquette d'identification bilingue anglais/français, anglais/espagnol pour cadenas de la série 411 Bilingual identification label in English/French or English/Spanish for 411 series padlocks	100 pcs (50 par langue) 100 pcs (50 per language)
S142	Étiquette en anglais pour photo d'identification pour les cadenas S31, S32 & S33 Photo identification label in English for S31, S32 & S33 padlocks	6 pcs

Gravage

Master Lock® propose le gravage du corps du cadenas pour l'identification permanente et résistante de vos cadenas de consignment.

- Disponible sur les cadenas Zenex™ (gravage laser) et Aluminium
- Information sur le gravage laser disponible en téléchargement sur www.safetyseries.fr

Engraving

A permanent and durable method to customise your safety lock-out padlocks.

- Available on Zenex™ (laser engraving) and Aluminium padlocks
- Download more information about laser engraving on www.safetyseries.co.uk



ACCESSOIRES / ACCESSORIES

Crochets de consignation

416 et 417

Corps en aluminium.
Revêtement vinyle.
Acceptent jusqu'à 6 cadenas dont l'anse ne dépasse pas 6,35 mm de diamètre.

418 et 419

Corps en acier.
418 : accepte jusqu'à 4 cadenas dont l'anse ne dépasse pas 6,35 mm de diamètre.
419 : accepte jusqu'à 8 cadenas dont l'anse ne dépasse pas 6,35 mm de diamètre.

420, 421, 422 et 424

Corps en acier avec revêtement vinyle.
Acceptent jusqu'à 6 cadenas dont l'anse ne dépasse pas 6,35 mm de diamètre.

427

Combine consignation à plusieurs et identification.
Mâchoire à ressort en aluminium anodisé et acier inoxydable.
Capacité de cadenas : 5
Couleurs disponibles : noir, bleu, vert, violet, rouge et jaune.

428

Corps et mâchoire en composite Nylon.
Morillon non conducteur, protection diélectrique, anti-étincelle.
Idéal pour les applications électriques.
Accepte jusqu'à 6 cadenas dont l'anse ne dépasse pas 6,35 mm de diamètre.
Peut être utilisé en zone dangereuse.
Convient pour une utilisation dans les atmosphères explosives (pour utilisation en zone 2).

429

Corps et mâchoire en Aluminium.
Mâchoires double.
Accepte jusqu'à 8 cadenas dont l'anse ne dépasse pas 6,35 mm de diamètre.

AL080 et AL0802

Mâchoire en acier avec revêtement vinyle.
Acceptent jusqu'à 6 cadenas dont l'anse ne dépasse pas 6,35 mm de diamètre.

Lock-out hasps

416 and 417

Aluminium body.
Vinyl-coated.
Hold up to six padlocks with shackles up to 6.35 mm in diameter.

418 and 419

Steel body.
418: holds up to four padlocks with shackles up to 6.35 mm in diameter.
419: holds up to eight padlocks with shackles up to 6.35 mm in diameter.

420, 421, 422 and 424

Steel body with vinyl coated handle.
Holds up to six padlocks with shackles up to 6.35 mm in diameter.

427

Combines multiple lock-out and identification.
Spring-loaded anodised aluminium and stainless steel jaw.
Padlock capacity: 5
Colours available: black, blue, green, purple, red and yellow.

428

Nylon body and jaw.
Non-conductive hasp, dielectric protection, non-sparking.
Ideal for electrical applications.
Holds up to six padlocks with shackles up to 6.35 mm in diameter.
Safe to use in hazardous area.
Suitable for use in explosive atmospheres (for use in zone 2 areas).

429

Aluminium body and jaw.
Double jaw.
Holds up to eight padlocks with shackles up to 6.35 mm in diameter.

AL080 and AL0802

Steel jaw with vinyl coated handle.
Hold up to six padlocks with shackles up to 6.35 mm in diameter.

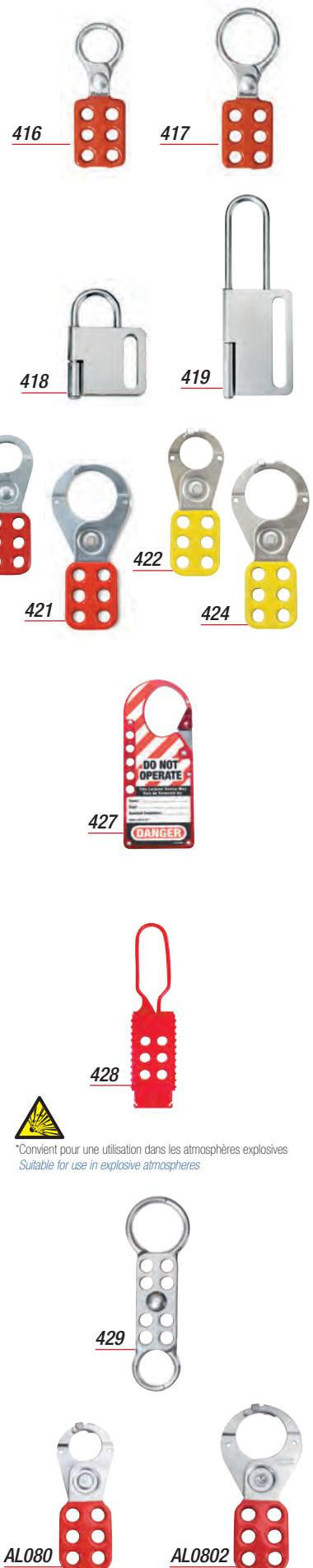

Crochets de consignation

S430

Corps en composite Zenex™.

Anse en acier.

Idéal pour les disjoncteurs-moteurs.

Accepte jusqu'à 2 cadenas dont l'anse ne dépasse pas 6 mm de diamètre.

Résistant aux températures extrêmes, aux produits chimiques, reste stable face aux U.V

Peut être utilisé en zone dangereuse.

Convient pour une utilisation dans les atmosphères explosives (pour utilisation en zone 2).

S431

Corps et anse en inox.

Idéal pour les disjoncteurs-moteurs.

Accepte jusqu'à 8 cadenas dont l'anse ne dépasse pas 6 mm de diamètre.

Résistant aux températures extrêmes, aux produits chimiques, reste stable face aux U.V

Résistance à la corrosion.

Lock out hasps

S430

Zenex™ composite body.

Steel shackle.

Ideal for electrical circuit breakers.

Holds up to two padlocks with shackles up to 6 mm in diameter.

Withstands extreme temperatures and chemicals, UV-stable.

Safe to use in hazardous area.

Suitable for use in explosive atmospheres (for use in zone 2 areas).

S431

Stainless steel body and shackle.

Ideal for electrical circuit breakers.

Holds up to eight padlocks with shackles up to 6 mm in diameter.

Withstands extreme temperatures and chemicals, UV-stable.

Corrosion resistant.



S430



*Convient pour une utilisation dans les atmosphères explosives
Suitable for use in explosive atmospheres



S431

Réf./Ref	Description/Description	Corps/Body		Mâchoire/Jaw	Anse/Shackle
		Largeur/Width	Hauteur/Height	Diamètre intérieur/inside Diameter	Diamètre/Diameter
416	Crochet de consignation Aluminium - Revêtement Vinyle sur la poignée Aluminium lock-out hasp - Vinyl-coated handle	38 mm	111 mm	25 mm	6 mm
417	Crochet de consignation Aluminium - Revêtement Vinyle sur la poignée Aluminium lock-out hasp - Vinyl-coated handle	50 mm	124 mm	38 mm	6 mm
418	Crochet de consignation Acier Steel lock-out hasp	60 mm	82 mm	25 mm	6 mm
419	Crochet de consignation Acier Steel lock-out hasp	60 mm	168 mm	25 mm	6 mm
420	Crochet de consignation Acier - Revêtement Vinyle rouge sur la poignée Steel lock-out hasp - Red Vinyl-coated handle	44 mm	114 mm	25 mm	5 mm
421	Crochet de consignation Acier - Revêtement Vinyle rouge sur la poignée Steel lock-out hasp - Red Vinyl-coated handle	60 mm	127 mm	38 mm	6 mm
422	Crochet de consignation Acier - Revêtement Vinyle Jaune sur la poignée Steel lock-out hasp - Yellow Vinyl-coated handle	44 mm	114 mm	25 mm	5 mm
424	Crochet de consignation Acier - Revêtement Vinyle Jaune sur la poignée Steel lock-out hasp - Yellow Vinyl-coated handle	60 mm	127 mm	38 mm	6 mm
427	Crochet de consignation Aluminium anodisé et acier inoxydable Anodised aluminium and stainless steel lock-out hasp	44 mm	55 mm	-	-
428	Crochet de consignation Composite Nylon Nylon composite lock-out hasp	41 mm	174 mm	25 x 63 mm	6 mm
429	Crochet de consignation Aluminium - Double mâchoire Aluminium lock-out hasp - Double jaw	50 mm	149 mm	25 x 38 mm	6 mm
AL080	Crochet de consignation Acier - Revêtement Vinyle sur la poignée Steel lock-out hasp - Vinyl-coated handle	11 mm	44 mm	25 mm	7 mm
AL0802	Crochet de consignation Acier - Revêtement Vinyle sur la poignée Steel lock-out hasp - Vinyl-coated handle	60 mm	127 mm	38 mm	7 mm
S430	Crochet de consignation Acier - Corps Composite Steel lock-out hasp - Composite body	57 mm	76 mm	25 mm	4 mm
S431	Crochet de consignation Inox Stainless steel lock-out hasp	44 mm	133 mm	25 mm	4 mm

Zenex™ est une marque déposée de Master Lock® / Zenex™ is a registered trademark of Master Lock®

* Test indépendant effectué le 11.07.12, valable jusqu'au 11.07.14 / Independent testing issued on 2012.07.11, valid until 2014.07.11

ACCESSOIRES / ACCESSORIES

Poignée de consignation S125

Indique précisément le nombre de cadenas nécessaires à la consignation de l'équipement. Corps léger et résistant en Zenex™. Résistance chimique- Résistance à la corrosion Stable face aux U.V - Porte-clés intégré. Anse ergonomique. Accepte jusqu'à 12 cadenas. Étiquettes inscriptibles pour l'identification du point de consignation. Disponibles en 11 langues.

Padlock caddy S125

Indicates exactly how many padlocks are required for equipment lock-out. Light, strong Zenex™ body. Chemical resistant - Corrosion resistant. UV stable - Integrated key ring. Ergonomic handle. Holds up to 12 padlocks. Write-on tags for lock-out point identification. Available in 11 languages.



Chaîne de consignation 71CS et 71CH

Légère, en acier zingué; permet de maintenir le cadenas près de l'équipement à consigner. S'adapte à l'ensemble des bagues d'anse Master Lock® (à commander séparément). 229 mm de long avec support de chaîne intégré.

Lock-out chain 71CS and 71CH

Lightweight zinc plated steel. Used to keep padlocks near equipment requiring lock-out. Fits all Master Lock® shackle collars (available separately). 229 mm long with integrated chain holder.

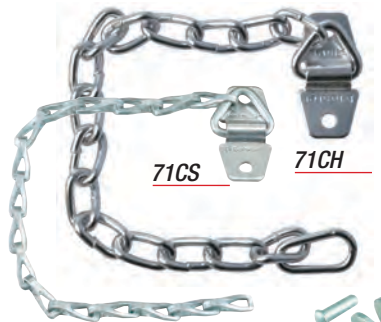

Bague d'anse 71SC7, 71SC8 et 71SC9

71SC7 : s'adapte aux anses ne dépassant pas 4,75 mm de diamètre. Convient aux cadenas S31, S32, S33.
71SC8 : s'adapte aux anses ne dépassant pas 6,35 mm de diamètre. Convient aux cadenas 410, 411, A1105, A1106, A1107, A1165, A1166, A1167 et 6835.
71SC9 : s'adapte aux anses ne dépassant pas 7,1 mm de diamètre. Convient aux cadenas de la série 3.

Shackle collar 71SC7, 71SC8 and 71SC9

71SC7: fits shackles up to 4.75mm in diameter. Suitable for S31, S32, S33 padlocks.
71SC8: fits shackles up to 6.35 mm in diameter. Suitable for 410, 411, A1105, A1106, A1107, A1166, A1167 and 6835 padlocks.
71SC9: fits shackles up to 7.1 mm in diameter. Suitable for 3 series laminated steel padlocks.



Chaîne de fixation de cadenas S100

Chaîne destinée à la fixation du cadenas près d'un point de consignation. Longueur ajustable de 50 à 910 mm.

Lock-out Leash Lanyard S100

Lanyard for mounting padlock near lock-out point. Length adjustable between 50 and 910 mm.



Étiquette de consignation en laiton 71TAG

Étiquette à fixer au cadenas de consignation et à graver permettant l'identification de chaque employé. Avec anneau de fixation aux bagues d'anse 71SC8 et 71SC9.

Brass lock-out tag 71TAG

Engraving label for attaching to the lock-out padlock to identify each worker. With ring for attachment to shackle collars 71SC8 and 71SC9.

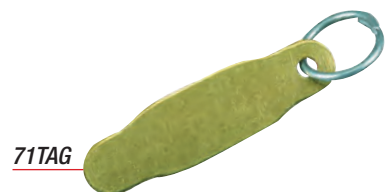

Réf./Ref	Description/Description	Longueur/Length	Qté par sachet/ Qty per bag
71CS	Chaîne de consignation Acier zingué - Anneaux fins Galvanised steel lock-out chain - Lightweight	229 mm	12 pcs
71CH	Chaîne de consignation Acier zingué - Anneaux épais Galvanised steel lock-out chain - Heavy-duty	229 mm	12 pcs
71SC7	Bague d'anse - S'adapte aux anses ne dépassant pas de 4,75 mm de diamètre - Pour les cadenas S31, S32, S33 Shackle collar. Fits shackles up to 4.75 mm in diameter. For padlocks S31, S32, S33	-	12 pcs
71SC8	Bague d'anse - S'adapte aux anses ne dépassant pas 6,35 mm de diamètre - Pour les cadenas 410, 411, 6835 Shackle collar. Fits shackles up to 6.35 mm in diameter. For padlocks 410, 411, 6835	-	12 pcs
71SC9	Bague d'anse - S'adapte aux anses ne dépassant pas 7,1 mm de diamètre - Pour les cadenas de la série 3 en acier laminé Shackle collar. Fits shackles up to 7.1 mm in diameter. For 3 series laminated steel padlocks	-	12 pcs
71TAG	Étiquette de consignation en laiton / Brass lock-out tag	13 x 44 mm	-
S100	Chaîne destinée à la fixation du cadenas près d'un point de consignation Lanyard for keeping padlocks close to lock-out points	50 à 910 mm	-
S125	Poignée de consignation / Padlock caddy	-	-

Zenex™ est une marque déposée de Master Lock® / Zenex™ is a registered trademark of Master Lock®





ÉTIQUETTES ET PANNEAUX DE SIGNALISATION

SAFETY TAGS AND CUSTOM SAFETY SIGNS

ÉTIQUETTES DE CONSIGNATION

SAFETY TAGS

Étiquettes de consignation Guardian Extreme™ standards

Une durabilité à toute épreuve

Les étiquettes Guardian Extreme™ sont performantes face à tout type d'environnement

- Fabriquées à base de polypropylène robuste de qualité industrielle
- Performances durables pour une utilisation extérieure ou intérieure
- Résistance à la poussière, la saleté, l'humidité, aux UV, aux produits chimiques, aux lavages fréquents, aux températures extrêmes

Testées pour durer

Soumises à plusieurs tests, les étiquettes Guardian Extreme™ ont montré leur performance dans les environnements les plus rudes :

- Test en environnement extérieur de 4 000 heures avec accélérateur d'UV
- Test à 30 produits chimiques*
- Test thermique (résistante de -45 °C à 104 °C)

Une utilisation en zone dangereuse

Convient pour une utilisation dans les atmosphères explosives (pour utilisation en zone 2)

Une lisibilité en toute circonstance

Graphisme par injection :

- Lisibilité à distance et en environnement sombre
- Textes résistants aux tâches de graisse, d'huile, à l'humidité
- Les étiquettes sont effaçables et réinscriptibles

Dimensions : 146 x 76mm

Standard Guardian Extreme™ tags

Lasting performance in any conditions

Suitable for extreme environment

- Made from rugged industrial-grade polypropylene
- Long-lasting performance – indoors and out
- Withstands dust and dirt, high humidity, UV radiation, harsh chemicals, frequent washdowns, extreme temperatures

Proven to last

During testing, Guardian Extreme™ Tags perform in the toughest applications:

- Weather testing (more than 4,000 hours of QUV accelerated)
- Resistant to 30 common chemicals*
- Extreme temperatures testing ranging from -45 °C to 104 °C

Safe to use in hazardous area

Suitable for use in explosive atmospheres (for use in zone 2 areas)

Easy to read

Graphics fused into the tag:

- Easy to read at a distance or in low light conditions
- Tags resist to grease, oil, humidity
- Tags can be written-on, then erased

Dimensions : 146 x 76mm

Étiquettes anglaises - Conformes aux normes européennes

English tags - Meet European regulations



S4302LEN

S4303LEN

S4308LEN

S4314LEN

S4325LEN

S4331LEN

S4366LEN

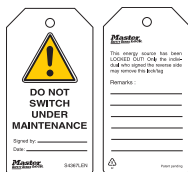

S4367LEN



*Convient pour une utilisation dans les atmosphères explosives
Suitable for use in explosive atmospheres

Conformes aux normes britanniques

Meet UK regulations

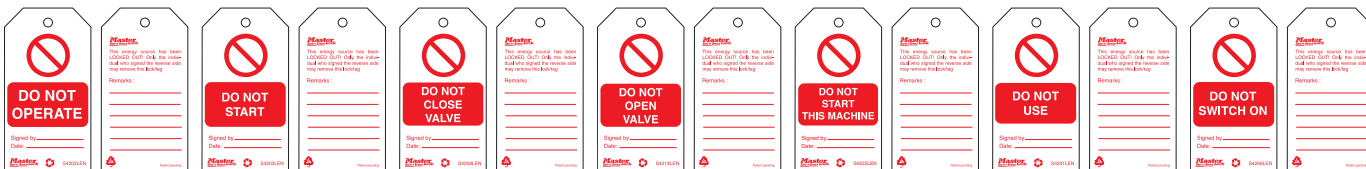

S4202LEN

S4203LEN

S4208LEN

S4214LEN

S4225LEN

S4231LEN

S4266LEN

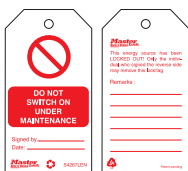

S4267LEN



S4239LEN



S4263LEN



S4264LEN



S4265LEN



S4268LEN



S4269LEN

* Test indépendant effectué le 11.07.12, valable jusqu'au 11.07.14 / Independent testing issued on 2012.07.11, valid until 2014.07.11



*Convient pour une utilisation dans les atmosphères explosives
Suitable for use in explosive atmospheres

ÉTIQUETTES DE CONSIGNATION

SAFETY TAGS

Étiquettes allemandes



 *Convient pour une utilisation dans les atmosphères explosives
Suitable for use in explosive atmospheres

Étiquettes néerlandaises



 *Convient pour une utilisation dans les atmosphères explosives
Suitable for use in explosive atmospheres

Étiquettes italiennes



 *Convient pour une utilisation dans les atmosphères explosives
Suitable for use in explosive atmospheres

* Test indépendant effectué le 11.07.12, valable jusqu'au 11.07.14 / Independent testing issued on 2012.07.11, valid until 2014.07.11

ÉTIQUETTES DE CONSIGNATION

SAFETY TAGS

Étiquettes espagnoles

Spanish tags



*Convient pour une utilisation dans les atmosphères explosives
Suitable for use in explosive atmospheres

Étiquettes françaises

French Tags



S4380LFR



*Convient pour une utilisation dans les atmosphères explosives
Suitable for use in explosive atmospheres

Produits chimiques testés* : Acétone, Solvants aliphatiques, Tensioactifs anioniques-ammoniaque, 2-butoxyéthanol, Benzène, Chlorure de benzyl-ammonium, Butanol, Détergents alcalins chlorés, Eau de javel, Liquides cryogéniques, Chlorure de diméthyl-benzyl-ammonium, oxyde d'éthylène, formaldéhyde, (doublon), Glycol, Solvants éther de glycol, Acide chlorhydrique, isopropanol, cétone, Méthanol, polysilicone de méthyle, Huile minérale Naphthha , Acide phosphorique, hypochlorite de potassium, hydroxyde de potassium, oxyde de propylène, chlorure d'ammonium quaternaire, hydroxyde de sodium, tétraacétate, Toluène, Phosphate trisodique, Vinaigre, solvant de lavage, Xylène.

Chemical agents tested*: Acetone, Aliphatic solvents, Ammonia Anionic surfactants, 2-Butoxyethanol, Benzene, Benzyl ammonium chloride, Butanol, Chlorinated alkaline cleaners, Chlorine bleach, Cryogenic liquids, Dimethyl benzyl ammonium chloride Ethylene oxide, Formaldehyde, Glycol, Glycol ether solvents, Hydrochloric acid, Isopropanol Ketone, Methanol, Methyl polysilicone, Mineral oil Naphthha, Phosphoric acid, Potassium hydroxide Potassium hypochlorite, Propylene oxide, Quaternary ammonium chloride, Sodium hydroxide Tetraacetate, Toluene, Trisodium phosphate, Vinegar, Wash solvent, Xylene.

* Test indépendant effectué le 11.07.12, valable jusqu'au 11.07.14 / Independent testing issued on 2012.07.11, valid until 2014.07.11

ÉTIQUETTES DE CONSIGNATION

SAFETY TAGS

Étiquettes de consignation pour l'aviation S4529

- Étiquettes Guardian Extreme™ fabriquées à base de polypropylène pour une efficacité longue durée
- Dimensions : 78 x 39 mm
- Message en anglais – DO NOT OPERATE



*Convient pour une utilisation dans les atmosphères explosives
Suitable for use in explosive atmospheres

Aircraft lock-out tags S4529

- Guardian Extreme™ process produces ultra-durable polypropylene tags
- Dimensions: 78 x 39 mm
- Displays clear Danger – DO NOT OPERATE message



Étiquettes pour échafaudage S4700

- Étiquettes Guardian Extreme™
- Dimensions : 229 x 76 mm
- Signalent les opérations en cours et préviennent du danger encouru



*Convient pour une utilisation dans les atmosphères explosives
Suitable for use in explosive atmospheres

Scaffolding tags S4700

- Guardian Extreme™ tags
- Dimensions: 229 x 76 mm
- Indicate the operation underway and warn personnel of hazards



Étiquettes d'identification des points de consignation S4500

- Étiquettes Guardian Extreme™
- Dimensions : 38 x 76 mm
- Identifient et se positionnent sur les points de consignation
- Permettent de suivre la procédure de consignation rigoureusement



*Convient pour une utilisation dans les atmosphères explosives
Suitable for use in explosive atmospheres

Lock-out point identification tags S4500

- Guardian Extreme™ tags
- Dimensions : 38 x 76 mm
- Identify and is placed on lock-out points
- Enable strict monitoring of lock-out procedure



Panneaux de consignation 463B

Panneau magnétique rigide et solide. Matériau en fibre de verre de qualité extra. Convient à tous les environnements, y compris une utilisation en extérieur. Dimensions : 127 x 90 mm. Message en anglais « EQUIPMENT BEING SERVICED DO NOT OPERATE ». Identifient les équipements devant être consignés.

Lock-out signs 463B

High quality fiberglass magnetic sign. Rigid and rugged construction. Suitable for all environments, including outdoors. Dimensions : 127 x 90 mm. Message « EQUIPMENT BEING SERVICED DO NOT OPERATE ». Identify equipment requiring lock-out.



Réf./Ref	Description/Description	Qté par sachet/ Qty per bag
S4529	Étiquettes pour aviation / Aviation tag	1
S4700	Étiquettes pour échafaudage - Rouge - anglais / Scaffolding tags - Red - English	1
S4701	Étiquettes pour échafaudage - Jaune - anglais / Scaffolding tags - Yellow - English	1
S4702	Étiquettes pour échafaudage - Vert - anglais / Scaffolding tags - Green - English	1
S4500CP1	Étiquette d'identification des points de consignation - Tableau de commande / Lock-out point identification tag - Control panel	1
S4500E1	Étiquette d'identification des points de consignation - Electrique / Lock-out point identification tag - Electrical	1
S4500G1	Étiquette d'identification des points de consignation - Gaz / Lock-out point identification tag - Gas	1
S4500P1	Étiquette d'identification des points de consignation - Pneumatique / Lock-out point identification tag - Pneumatic	1
S4500S1	Étiquette d'identification des points de consignation - Vapeur / Lock-out point identification tag - Steam	1
S4500V1	Étiquette d'identification des points de consignation - Vannes / Lock-out point identification tag - Valve	1
S4500W1	Étiquette d'identification des points de consignation - Eau / Lock-out point identification tag - Water	1
463B	Panneau magnétique « Danger - Equipment en cours de maintenance, ne pas utiliser » / "Danger - Equipment being serviced do not operate" magnetic sign	1

ÉTIQUETTES DE CONSIGNATION

SAFETY TAGS

Options pour étiquettes de consignation Guardian Extreme™

Des étiquettes sur mesure S90001

Master Lock® vous offre la possibilité de personnaliser vos étiquettes selon vos besoins et dans la langue que vous souhaitez (logo, texte, graphique, photo).

Master Lock® se charge de la réalisation des graphiques. Envoyez-nous votre logo / image en haute résolution (fichier format EPS) ainsi qu'un dessin du modèle final d'étiquette que vous souhaitez à l'adresse email : safetyeu@mlock.com.

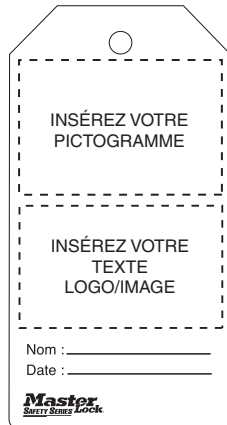

S90001

Guardian Extreme™ tags options

Custom Tags S90001

Master Lock® allows you to customise your labels to suit your needs in any languages (logo, text, graphics, photo).

Master Lock® is responsible for the design of graphics. Send us your logo/image in high resolution (EPS file format) and a drawing of the final model of tag you would like at safetyeu@mlock.com.

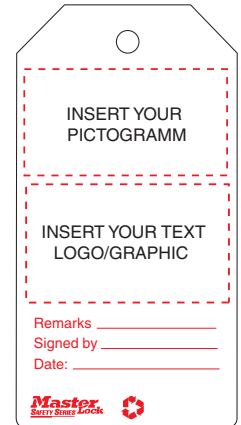

S90001

Étiquettes personnalisées avec photo S90001PH

Chaque employé peut avoir son étiquette personnalisée avec photo. Cela permet une identification immédiate de la personne travaillant sur la machine consignée.

La photo et le nom de l'employé sont inclus dans le graphique.



S90001PH



*Convient pour une utilisation dans les atmosphères explosives
Suitable for use in explosive atmospheres

Custom ID Tags S90001PH

Each employee can have a customized picture tag to provide immediate identification and recognition of who is working on locked out equipment.

Employee photo and name are included in tag graphic.



S90001PH



*Convient pour une utilisation dans les atmosphères explosives
Suitable for use in explosive atmospheres

Étiquettes personnalisées avec identification des employés S90001SQ

Les étiquettes avec identification des employés par séquence personnalisent les procédures de consignation. Elles renforcent davantage les initiatives d'installations de dispositifs de sécurité.

Numéro d'identification unique inclus dans le graphique.



S90001SQ



*Convient pour une utilisation dans les atmosphères explosives
Suitable for use in explosive atmospheres

Custom sequential numbering Tags S90001SQ

Sequential tags personalize lock-out procedures and further strengthen facilities safety initiatives.

Unique ID or number included in tag graphic.



S90001SQ



*Convient pour une utilisation dans les atmosphères explosives
Suitable for use in explosive atmospheres

ÉTIQUETTES DE CONSIGNATION

SAFETY TAGS

Options pour étiquettes de consignation Guardian Extreme™

Étiquettes identifiables aux détecteurs de métaux (MT)

Idéales pour l'industrie agro-alimentaire et pharmaceutique. Le matériau métallique détectable augmente la probabilité d'identification de toute contamination par un corps étranger.

Disponible sur toutes les étiquettes de consignation Guardian Extreme™.

Ajoutez le suffixe « MT »:

ex : S90001MT ou S90001PHMT



Guardian Extreme™ tags options

Metal detectable tags (MT)

Ideal in food processing and pharmaceutical facilities. The metal detectable material increases the likelihood of identifying any foreign object contamination.

Available for all Guardian Extreme™ ID Tags.

Add the suffix "MT" to standard SKU : e.g. S90001MT or S90001PHMT



*Convient pour une utilisation dans les atmosphères explosives
Suitable for use in explosive atmospheres

Étiquettes vierges S4058, S4060, S4358LFRLEN et S4360LFRLEN

Réécrivez- Réutilisez

Les étiquettes Guardian Extreme™ vous offrent une flexibilité maximale. Inscrivez le message correspondant au type de travaux à effectuer avec un marqueur permanent, effacez lorsque les travaux sont terminés et réutilisez pour le prochain travail.



*Convient pour une utilisation dans les atmosphères explosives
Suitable for use in explosive atmospheres

Blank Tags S4058, S4060, S4358LFRLEN and S4360LFRLEN

Rewrite - Reuse

Guardian Extreme™ signs and tags provide the ultimate flexibility. Write the exact safety message for the job with permanent marker, erase when the work is complete and repurpose it for the next job.



Essuyez le message avec de l'alcool isopropylique.

Wipe off current message with Isopropyl Alcohol.



Une fois nettoyé, vous pouvez inscrire un nouveau message avec un marqueur permanent.

Cleaned tag ready for next message. Write new message with permanent marker.



Votre nouvelle étiquette est prête.

A brand new message is ready for the next project.



S4058



S4060



S4358LFRLEN



S4360LFRLEN

Étiquettes « Danger » & « Caution » en anglais
"Danger" & "Caution" safety tags in English

Étiquettes « Danger » & « Caution » bilingues français/anglais
"Danger" & "Caution" safety tags in French/English

ÉTIQUETTES DE CONSIGNATION

SAFETY TAGS

Étiquettes de consignation laminées 497A

Étiquettes laminées en polyester résistantes à la graisse et aux salissures.

Dimensions : 146 x 80 mm.

Message « NE PAS UTILISER ».

Personnalisables avec le nom, le service, la tâche prévue, etc.

Ceillet en laiton de 10 mm de diamètre acceptant tout type de cadenas de consignation.

Étiquette résistant à une force de traction de 22,7kg

Disponibles en français, anglais, allemand, espagnol, italien, portugais, tchèque, néerlandais, polonais, japonais, russe (sur demande).

Peut être utilisé en zone dangereuse.

Convient pour une utilisation dans les atmosphères explosives (pour utilisation en zone 2).

Laminated Lock-out tags 497A

Grease and dirt-resistant polyester laminate.

Dimensions : 146 x 80 mm.

Message « DO NOT OPERATE ».

Can be customised with name, department, planned task, etc.

10 mm diameter brass grommet takes all types of lock-out padlock.

Available in French, English, German, Spanish, Italian, Portuguese, Czech, Dutch, Polish, Japanese and Russian (on request).

Safe to use in hazardous area.

Suitable for use in explosive atmospheres (for use in zone 2 areas).



497A



*Convient pour une utilisation dans les atmosphères explosives
Suitable for use in explosive atmospheres

Étiquettes de consignation auto-adhésives avec photo d'identification S4800 – S4801 et S4802

Étiquettes en polypropylène résistantes aux produits chimiques industriels courants.

Film adhésif transparent permettant de personnaliser les étiquettes sur site.

Dimensions : 146 x 80 mm.

Message « NE PAS UTILISER ».

Personnalisation avec nom de l'employé, service et photo d'identité.

Anneau métallique de 9 mm pour une meilleure résistance à l'arrachement.

Étiquette résistant à une force de traction de 22,7kg.

Disponibles en anglais, français, espagnol et en versions bilingues.

Self-Laminating photo ID tags S4800 – S4801 and S4802

Polypropylene tags resist to common industrial chemicals.

Clear adhesive overlay allows tags to be personalized on-site.

Dimensions : 146 x 80 mm.

Message « DO NOT OPERATE ».

Customize with worker name, department, and photo for employee identification.

9 mm diameter heavy duty grommet.

Tags withstand 22.7kg pull force.

Available in English, French, Spanish, and bilingual versions.



S4800LFR



S4800LEN

Réf./Ref	Description/Description	Langue/ Language	Qté par sachet/ Qty per bag
497A	Étiquettes laminées « Ne pas utiliser » / "Do Not Operate" laminated tags	Anglais / English	12
497ABLC	Étiquettes laminées « Ne pas utiliser » / "Do Not Operate" laminated tags	Anglais - Français / English - French	12
497AX	Étiquettes laminées « Ne pas utiliser » / "Do Not Operate" laminated tags	Anglais - Espagnol / English - Spanish	12
S497LFR	Étiquettes laminées « Ne pas utiliser » / "Do Not Operate" laminated tags	Français / French	12
S497LDE	Étiquettes laminées « Ne pas utiliser » / "Do Not Operate" laminated tags	Allemand / German	12
S497LNL	Étiquettes laminées « Ne pas utiliser » / "Do Not Operate" laminated tags	Néerlandais / Dutch	12
S497LES	Étiquettes laminées « Ne pas utiliser » / "Do Not Operate" laminated tags	Espagnol / Spanish	12
S497LIT	Étiquettes laminées « Ne pas utiliser » / "Do Not Operate" laminated tags	Italien / Italian	12
S497LPT	Étiquettes laminées « Ne pas utiliser » / "Do Not Operate" laminated tags	Portugais / Portuguese	12
S497LPL	Étiquettes laminées « Ne pas utiliser » / "Do Not Operate" laminated tags	Polonais / Polish	12
S497LRU	Étiquettes laminées « Ne pas utiliser » / "Do Not Operate" laminated tags	Russe / Russian	12
S4801	Étiquettes auto-adhésives « Ne pas utiliser » / Self-Laminating "Do Not Operate" tags	Anglais / English	12
S4801LESLEN	Étiquettes auto-adhésives « Ne pas utiliser » / Self-Laminating "Do Not Operate" tags	Anglais - Espagnol / English - Spanish	12
S4801LFRLEN	Étiquettes auto-adhésives « Ne pas utiliser » / Self-Laminating "Do Not Operate" tags	Anglais - Français / English - French	12
S4800LEN	Étiquettes auto-adhésives « Ne pas utiliser » avec symbole danger conforme aux normes européennes / Self-Laminating "Do Not Operate" tags with European danger symbol	Anglais / English	12
S4800LES	Étiquettes auto-adhésives « Ne pas utiliser » avec symbole danger conforme aux normes européennes / Self-Laminating "Do Not Operate" tags with European danger symbol	Espagnol / Spanish	12
S4800LFR	Étiquettes auto-adhésives « Ne pas utiliser » avec symbole danger conforme aux normes européennes / Self-Laminating "Do Not Operate" tags with European danger symbol	Français / French	12
S4802LEN	Étiquettes auto-adhésives « Ne pas utiliser » avec symbole danger conforme aux normes britanniques / Self-Laminating "Do Not Operate" tags with UK danger symbol	Anglais / English	12

* Test indépendant effectué le 11.07.12, valable jusqu'au 11.07.14 / Independent testing issued on 2012.07.11, valid until 2014.07.11



CONSIGNATION ÉLECTRIQUE

ELECTRICAL LOCK-OUT

Électrique
Electrical

Mécanique
Mechanical

Kit & Stations
Kit & Stations

Cadenas de Sécurité
Security Padlocks

Câbles & Chaînes
Cables & Chains

Arrimage
Cargo

Rangement sécurisé
Storage Security

Morillons
Hasps

Sites internet
Websites

CONSIGNATION ELECTRIQUE

ELECTRICAL LOCK-OUT DEVICES

Bloque-disjoncteur S2390, S2391, S2392, S2393

Se positionne sur le maneton du disjoncteur différentiel.
Permet d'interrompre le courant électrique à la source.
Simple et rapide d'utilisation.
Peut être utilisé en zone dangereuse.
Convient pour une utilisation dans les atmosphères explosives (pour utilisation en zone 2).

Circuit breaker lock-out S2390, S2391, S2392, S2393

Is placed on the toggle of the breaker.
Used to interrupt power supply at source.
Fast and easy to use.
Safe to use in hazardous area.
Suitable for use in explosive atmospheres (for use in zone 2 areas).

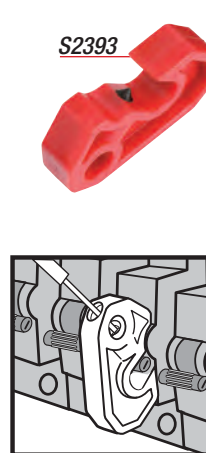
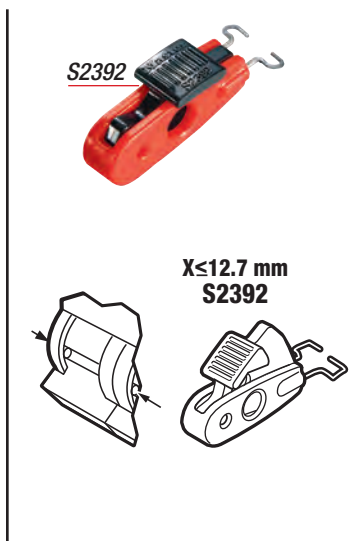
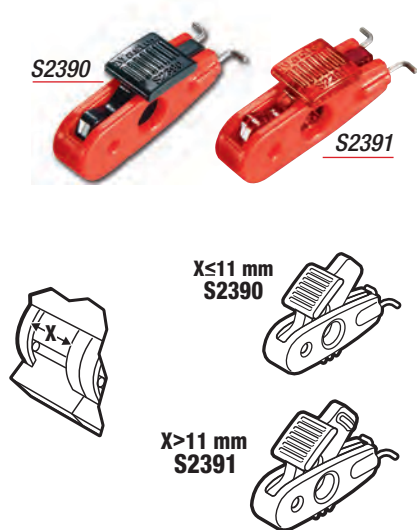

*Convient pour une utilisation dans les atmosphères explosives
Suitable for use in explosive atmospheres

Réf./Ref	Description/Description	Largeur/ Width	Hauteur/ Length	Profondeur/ Depth
S2390	Mini bloque-disjoncteur pour interrupteur standard - Manette noire - Écartement des tiges métalliques -11 mm Miniature circuit breaker lock-out for standard toggles - Black tab - Toggle openings -11 mm	5 mm	11 mm	1 mm
S2391	Mini bloque-disjoncteur pour interrupteur large - Manette rouge - Écartement des tiges métalliques +11 mm Miniature circuit breaker lock-out for wide toggles - Red tab - Toggle openings +11 mm	5 mm	11 mm	1 mm
S2392	Mini bloque-disjoncteur pour interrupteur standard - Manette noire- Écartement des tiges métalliques -12.7 mm Miniature circuit breaker lock-out for standard toggles - Black tab - Toggle openings -12.7 mm	5 mm	11 mm	1 mm
S2393	Mini bloque-disjoncteur universel Universal miniature circuit breaker	10 mm	44 mm	25 mm
S2300AST	Kit Electrique 1-S2390; 1-S2391; 1-S2392; 1-S2393 Electrical kit: 1-S2390; 1-S2391; 1-S2392; 1-S2393	-	-	-

* Test indépendant effectué le 11.07.12, valable jusqu'au 11.07.14 / Independent testing issued on 2012.07.11, valid until 2014.07.11

CONSIGNATION ELECTRIQUE

ELECTRICAL LOCK-OUT DEVICES

La consignation électrique nécessite quelques précautions préalables

- S'équiper de protections individuelles adéquates
- Mettre le circuit hors-tension
- Verrouiller contre un ré-enclenchement
- Vérifier l'absence de tension
- Mise à la terre et en court-circuit
- Baliser & consigner

Electrical lock-out needs preliminary precautions

- To equip itself adequately for individual protection
- To switch off circuit breaker
- To lock-out equipment to prevent reenergising
- To control dissipation of residual energy
- To ground electricity
- To tagout equipment

Tableau de compatibilité des blocs disjoncteurs / Breaker Compatibility Chart

Marque Brand	Référence Product number	Référence Master Lock® Master Lock® Model	Marque Brand	Référence Product number	Référence Master Lock® Master Lock® Model
ABB	S222	S2390	Legrand	01935	S2393
ABB	F374	S2390	Legrand	01980	S239B
ABB	S251,S261,S263	S2390	Legrand	C80A	S2391
ABB	S272, S253	S2390	Legrand	4302	S2392
ABB	S253	S2390	Legrand	646	S2392
ABB	JS	S2390	Legrand	1935	S2393/493B
ABB	S1	S2390	Merlin Gerin	B100A	S2391-S2393
ABB	S3	S2390	Merlin Gerin	C60N	S2390
ABB	S501UC-B	S2391	Merlin Gerin	C32N	S2390
ABB	S502UC-B	S2391	Merlin Gerin	C60N	S2390
ABB	S503UC-B	S2391	Merlin Gerin	C32N	S2390
ABB	S504UC-B	S2391	Merlin Gerin	C45AD	S2390
AEG	E82S	S2392	Merlin Gerin	C16	S2390
Allen Bradley	S222	S2390	Merlin Gerin	C80A	S2391
Allen Bradley	1492-CB1F	S2390	Merlin Gerin	C80A	S2393
Allen Bradley	1492-CB2F	S2390	Merlin Gerin	NC100H	S2391
Allen Bradley	1492-CB3F	S2390	Merlin Gerin	NC125H	S2391
Allen Bradley	1492-CB1G	S2390	Merlin Gerin	NC100L	S2391
Allen Bradley	1492-CB2G	S2390	Merlin Gerin	NC100LH	S2391
Buschmat	S46	S2390	Merlin Gerin	NC100MA	S2391
Clipsal	4CB116	S2390	Merlin Gerin	NC100N	S2391
Clipsal	4CB320	S2390	Proteus	C60N	493B
Cutler Hammer	WME	S2390	Proteus	C16	S2390
Cutler Hammer	WMF	S2390	Siemens ITE	55X11	S2391
Cutler Hammer	WMH	S2390	Siemens ITE	55X12	S2393
Cutler Hammer	WMM	S2390	Siemens ITE	55X13	S2393
Cutler Hammer	WMN	S2390	Siemens ITE	55X21	S2391
Cutler Hammer	WMS	S2390	Siemens ITE	55Q11	S2391
E-T-A	911220G	S2390	Siemens ITE	55Q12	S2393
E-T-A	911225	S2390	Siemens ITE	55Q13	S2393
FAZ	C16	S2390	Siemens ITE	55Q16	S2393
FAZ	C16	S2390	Siemens ITE	55N22	S2393
GE Vynckier	Serie G	S2392	Siemens 17U	55Q12	493B
GE Vynckier	Serie E	S2392	Siemens 17U	55Q13	493B
GE Vynckier	Serie G	S2392	Siemens 17U	55Q16	493B
GE Vynckier	Serie E	S2392	Siemens 17U	55Q11	S2391
GE Vynckier 16A	Serie E	S2392	Siemens C10	55X1	S2391
GE Vynckier C16,16A	Serie E	S2392	Siemens B32	55X1-2	493B
Hager	S222	S2390	Siemens C70	55X13	493B
Kapp	LS68	S2392	Siemens L20A	55N2-2	493B
Legrand	01980	493B	Sursum	EA53	S2392
Legrand	01980	S2390/493B	Wylex	WRS40/2	S2390
Legrand	01908	S2390			

Liste non exhaustive. Contactez votre distributeur. Non exhaustive list. Please contact your distributor.

CONSIGNATION ELECTRIQUE

ELECTRICAL LOCK-OUT DEVICES

Bloque-disjoncteur Grip Tight™ 491B et 493B

Corps en acier renforcé.
Profil étroit permettant une consignation de disjoncteur côte-à-côte.
Convient à tous les types d'interrupteurs.
Montage simple et sûr pour une consignation fiable.
Peut être utilisé en zone dangereuse.
Convient pour une utilisation dans les atmosphères explosives (pour utilisation en zone 2).



*Convient pour une utilisation dans les atmosphères explosives
Suitable for use in explosive atmospheres

Grip Tight™ circuit breaker lock-out 491B and 493B

Hardened steel body.
Narrow profile for side-by-side breaker lock-out.
Fits all types of breaker toggle.
Secure and simple mounting for solid lock-out.
Safe to use in hazardous area.
Suitable for use in explosive atmospheres (for use in zone 2 areas).



Consignation pour petite prise électrique S2005

Design compact.
S'adapte aux fiches à 2 broches avec ou sans prise de terre.

Small electrical plug lock-out S2005

Compact design.
Fits two-prong plugs with or without earth.



Cadenas pour interrupteur-disjoncteur 7C5RED

Anse en forme de câble permettant une consignation de disjoncteur côte-à-côte.
Diamètre de l'anse : 5 mm.
Option cadenas s'entrouvant (KA) disponible

Circuit breaker switch padlock 7C5RED

Cable shackle for side-by-side breaker lock-out.
Shackle diameter: 5 mm.
Keyed Alike (KA) padlock option available.



Consignation d'interrupteur mural universel 496B

Consigne aussi bien les interrupteurs muraux à levier que muraux à bascule.
Fonctionnement libre de l'interrupteur lorsque les charnières sont ouvertes.

Universal wall switch lock-out 496B

Locks out both toggle and paddle wall switches.
Unobstructed normal operation of switch when hinges are open.



Réf./Ref	Description/Description	Largeur/ Width	Hauteur/ Length	Profondeur/ Depth
491B	Bloque-disjoncteur Grip Tight™ pour interrupteur large et de grande taille Grip Tight™ circuit breaker lock-out for wide or tall breaker toggles	32 mm	86 mm	26 mm
493B	Bloque-disjoncteur Grip Tight™ pour interrupteur standard Grip Tight™ circuit breaker lock-out for standard breaker toggles	19 mm	72 mm	19 mm
506	Set de 1-491B; 1-493B / Set of 1-491B; 1-493B	-	-	-
S2005	Bloque-prise / Plug lock-out	37 mm	42 mm	20 mm
7C5RED	Cadenas verrouillage multiple de disjoncteur avec câble en acier flexible de 12,7 cm Multiple circuit breaker lock-out padlock with 12.7 cm flexible steel cable	28 mm	42 mm	19 mm
496B	Bloque-interrupteur mural / Wall switch lock-out	45 mm	120 mm	25 mm

* Test indépendant effectué le 11.07.12, valable jusqu'au 11.07.14 / Independent testing issued on 2012.07.11, valid until 2014.07.11



Vidéo disponible sur www.safetyseries.fr
Video available on www.safetyseries.co.uk

CONSIGNATION ELECTRIQUE

ELECTRICAL LOCK-OUT DEVICES

Dispositif de consignation pour petite prise électrique 487 et 488

Entoure la prise électrique. Préviend des rebranchements accidentels.
Design rotatif permettant une installation dans les endroits confinés.
Étiquette « DANGER - DO NOT REMOVE » incluse.
Résistance thermique -57 °C + 177 °C et aux produits chimiques grâce au matériau Zenex™.
487 : pour prise électrique de 120 à 240 volts.
488 : pour prise électrique de 240 à 550 volts.

Lock-out device for small electrical plugs 487 and 488

Surrounds the electrical plug and prevents accidental reconnection.
Rotating design enables installation in confined spaces.
“DANGER - DO NOT REMOVE” tag included.
Zenex™ construction withstands chemicals and extreme temperatures ranging from -57 °C to +177 °C.
487: for 120 to 240 volt electrical plugs.
488: for 240 to 550 volt electrical plugs.

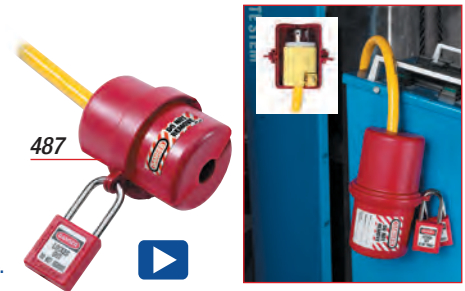

Sac de consignation en Nylon pour prises de grande taille 453L, 453XL, 453XXL

Consigne les connecteurs électriques et les télécommandes.
Possibilité d'insérer un tube en PVC pour bloquer l'accès à la télécommande.
Test thermique (résistant de -4°C à 121°C).

Nylon lock-out sack for oversized plugs 453L, 453XL, 453XXL

Locks out electrical connectors and remote controls.
PVC tubing can be inserted to block access to remote control buttons.
Temperature testing ranging from -4°C to 121°C.



Housse pour volant de direction 4716, 4720, 4724

Permet de consigner visuellement et de manière dissuasive un véhicule.
Avertissement en 3 langues (français, anglais et espagnol) notifiant les employés de ne pas démarrer ou déplacer le véhicule.
Pour plus de sécurité, utilisez le câble de consignation S806 en le passant autour du volant de direction et des pédales (voir câble page 42).

Steering wheel cover 4716, 4720, 4724

Provides visual deterrent for vehicle maintenance
Warning in three languages (French, English and Spanish) informing workers not to start or move the vehicle.
For added safety, use lock-out cable S806 around the steering wheel and pedals (see cable, page 42).



Réf./Ref	Description/Description	Largeur/ Width	Hauteur/ Length	Diamètre/ Diameter
487	Bloque-prise (120 V - 240 V) Plug lock-out (120 V - 240 V)	70 mm	95 mm	55 mm
488	Bloque-prise (240 V - 550 V) Plug lock-out (240 V - 550 V)	90 mm	180 mm	75 mm
453L	Sac de consignation (prise - télécommande) 18 cm diamètre x 43 cm hauteur Lock-out sack (plug, remote control) 18 cm diameter x 43 cm height	180 mm	430 mm	-
453XL	Sac de consignation extra large (prise - télécommande) 27 cm diamètre x 70 cm hauteur Extra large lock-out sack (plug, remote control, etc.) 27 cm diameter x 70 cm height	270 mm	700 mm	-
453XXL	Sac de consignation extra extra large (prise - télécommande) 38 cm diamètre x 97 cm hauteur Extra extra large lock-out sack (plug, remote control, etc.) 38 cm diameter x 97 cm height	380 mm	970 mm	-
4716	Consignation des volants - Diamètre du dispositif 406 mm Steering wheel lock-out - Cover diameter 406 mm	-	-	-
4720	Consignation des volants - Diamètre du dispositif 508 mm Steering wheel lock-out - Cover diameter 508 mm	-	-	-
4724	Consignation des volants - diamètre du dispositif 610 mm Steering wheel lock-out - Cover diameter 610 mm	-	-	-

Zenex™ est une marque déposée de Master Lock® / Zenex™ is a registered trademark of Master Lock®

Vidéo disponible sur www.safetyseries.fr
Video available on www.safetyseries.co.uk

CONSIGNATION ELECTRIQUE

ELECTRICAL LOCK-OUT DEVICES

Capots de protection pour boutons-poussoirs, commutateurs et interrupteurs S2151 et S2153

Conçus pour renforcer la sécurité de toute isolation d'énergie.
Corps résistant en plastique ABS transparent.
Permet de consigner boutons poussoirs, interrupteurs et commutateurs de 22,5 mm à 30,5 mm de diamètre.
Système de fixation auto-adhésif pour le S2153.

Push button and rotary switch protective covers S2151 and S2153

Designed to increase the safety of power isolation.
Strong transparent ABS body.
Used to lock out push buttons and rotary switches from 22.5 mm to 30.5 mm in diameter.
Self-adhesive fastening system on S2153.



Il ne s'agit pas de « dispositifs de consignation », mais de « capots de protection ». L'OSHA (Agence pour la santé et la sécurité au travail) permet leur utilisation pour les tâches qui sont effectuées régulièrement, de façon répétitive et qui font partie intégrante du processus de production (ex. Changement de foret de perçage ou de moule, lubrification, changement d'outil ou opération de nettoyage mineure).

These are not "lock-outs," but instead are "covers". OSHA allows their use for tasks that are routine, repetitive, and integral to the production process (e.g. Die or drill bit changes, lubrication, tool changes, minor cleaning).

Réf./Ref	Description/Description	Largeur/ Width	Hauteur/ Length	Profondeur/ Depth	Diamètre/ Diameter
S2151	Capot de protection amovible pour bouton-poussoir interrupteur/commutateur Removable protective cover for push buttons/rotary switches	60 mm	74,25 mm	60 mm	-
S2152AST	Sachet de 12 nouvelles bagues d'adaptation en plastique pour S2151 Bag of 12 new plastic adapter rings for S2151	-	-	-	22,5mm-30,5mm
S2153	Capot de protection permanent pour bouton-poussoir interrupteur/commutateur Permanent protective cover for push buttons/rotary switches	45,75 mm	54,50 mm	68,75 mm	-
S2154AST	Sachet de 12 nouvelles bagues de fixation auto-adhésives pour S2151 Bag of 12 retrofit bases with double-faced adhesive tape for S2151	-	-	-	38 mm

CONSIGNATION ELECTRIQUE ELECTRICAL LOCK-OUT DEVICES

Dispositifs de consignation pour l'aviation

Les dispositifs de consignation pour l'aviation sont :

- Faciles à utiliser
- Maintiennent la mise à l'arrêt de la machine
- Préviennent les autres employés que des interventions sont en cours ce qui est essentiel pour la sécurité des travailleurs.

Consignation de prise pour l'aviation S2029

Empêche l'alimentation électrique de la prise en la neutralisant.

S'adapte aux prises d'avion de 3 et 6 broches.

Se fixe facilement sur les broches des prises de l'avion.

Étiquettes de consignation pour l'aviation disponible (voir page 27).

Aviation lock-out devices

Aircraft safety lock-out devices are:

- Easy-to-use
- Maintain the de-energized state
- Notify others of the safety lock-out and maintenance being performed that are essential for worker safety.

Aircraft power receptacle lock-out S2029

Prevents insertion of electrical power plug maintaining the de-energized state.

Universally fits 3-prong and 6-prong aircraft power receptacles.

Easily hand tightens on receptacle prongs.

Aviation Safety tag available (see page 27).



Mini bloque-disjoncteur pour l'aviation S2329

Verrouille le disjoncteur en position d'arrêt pour empêcher la réactivation accidentelle du système.

S'adapte à plusieurs types de disjoncteurs:

- Disjoncteurs avec ou sans bagues de fixation
- Disjoncteurs longs et courts

Étiquettes d'identification « VERROUILLÉE » incluses.

Étiquettes de consignation pour l'aviation disponible (voir page 27).

Aircraft circuit breaker lock-out S2329

Locks circuit breakers in the "off" position to prevent accidentally re-energizing the system.

Universally fits multiple circuit breaker styles :

- Breakers with and without collars

- Long and short breakers

"LOCKED OUT" identification labels included.

Aviation Safety tag available (see page 27).



Réf./Ref	Description/Description	Longueur/ Length	Largeur/ Width
S2029	Consignation de prise pour l'aviation / Aircraft power receptacle lock-out	-	-
S2329	Mini bloque-disjoncteur pour l'aviation / Aircraft circuit breaker lock-out	56 mm	21 mm

Vidéo disponible sur www.safetyseries.fr
Video available on www.safetyseries.co.uk

CONSIGNATION ELECTRIQUE

ELECTRICAL LOCK-OUT DEVICES

Dispositifs de consignation pour l'aviation

Kits de consignation pour l'aviation

Assortiment de cadenas et de dispositifs de consignation pour la maintenance des avions.

Le grand kit comprend 12 cadenas de consignation et 12 bloque-disjoncteurs.

Le petit kit comprend 6 cadenas de consignation et 6 bloque-disjoncteurs.

Chaque kit inclut le nombre d'étiquettes correspondant et un dispositif de consignation pour prise électrique.

Les cadenas sont à clés différentes en conformité avec la réglementation OSHA : 1 employé - 1 cadenas - 1 clé.

Choisissez entre le modèle de cadenas thermoplastique - diélectrique 406RED ou le modèle avec anse en acier 410RED.

Aviation lock-out devices

Aircraft lock-out kits

Assortment of safety lock-out padlocks and devices for aircraft maintenance. Large kit includes 12 safety padlocks and aircraft circuit breaker lock-out devices.

Compact kit includes 6 safety padlocks and aircraft circuit breaker lock-out devices.

Each kit includes the matching number of tags and one power receptacle lock-out device.

Padlocks are keyed different to comply with OSHA's 1 employee - 1 padlock - 1 key guideline.

Choose Thermoplastic padlock model – dielectric shackle 406RED or durable steel shackle 410RED.



S1029E406



S1029E410



S1030E406



S1030E410

Réf./Ref	Description/Description
S1029E406	Inclut pochette S1010; 6-406RED; 6-S2329; 1-S2029; 1 sachet de S4529 / Includes pouch S1010; 6-406RED; 6-S2329; 1-S2029; 1 bag of S4529
S1029E410	Inclut pochette S1010; 6-410RED; 6-S2329; 1-S2029; 1 sachet de S4529 / Includes pouch S1010; 6-410RED; 6-S2329; 1-S2029; 1 bag of S4529
S1030E406	Inclut pochette 1456; 12-406RED; 12-S2329; 1-S2029; 2 sachets de S4529 / Includes pouch 1456; 12-406RED; 6-S2329; 1-S2029; 2 bags of S4529
S1030E410	Inclut pochette 1456; 12-410RED; 12-S2329; 1-S2029; 2 sachets de S4529 / Includes pouch 1456; 12-410RED; 6-S2329; 1-S2029; 2 bags of S4529



CONSIGNATION MÉCANIQUE

MECHANICAL LOCK-OUT

CONSIGNATION DE VANNES

VALVE LOCK-OUT DEVICES

Consignation de vannes 1/4 de tour universel S3080

Solution facile à utiliser.
Corps résistant en Zenex™ pour une utilisation longue durée.
Résistance thermique, chimique et à la corrosion.
Stable face aux UV.
Dispositif de consignation à 4 pieds. Possibilité de passer le câble de consignation S806 à travers les pieds du dispositifs pour renforcer sa fixation sur la vanne et le tuyau.
Verrouille en position ouverte et fermée.
Dispositif réglable pour s'adapter à tout type de vannes 1/4 de tour et tuyaux.
Condamne les vannes ne dépassant pas 50,8 mm de diamètre.

Consignation de vannes 1/4 de tour S3068MLP

Se fixe sur la poignée d'arrêt pour prévenir tout mouvement de cette dernière.
S'adapte aux espaces restreints et aux tuyaux calorifugés.
Forme ergonomique pour optimiser le serrage sur la vanne.
Corps en aluminium et acier, tige en acier adaptée à la patte d'arrêt de la vanne.
Mâchoires ajustables pour maintenir la vanne en position.
Résistance aux environnements corrosifs et aux conditions extrêmes.
Résistance thermique 538 °C.
Fourni avec étiquettes en anglais (11 autres langues disponibles).

Consignation de vannes 1/4 de tour S3476, S3477 et 468L

Dispositif permettant de maintenir la vanne 1/4 de tour en position fermée afin d'empêcher toute réactivation accidentelle de l'énergie.
S3476-S3477 : corps en métallique renforcé.
Résistance thermique.
2 rangées de points de consignation pour une meilleure fixation à la vanne 1/4 de tour.
468L : matériau résistant aux températures extrêmes et aux produits chimiques.

Universal quarter turn valve lock-out S3080

Intuitive and easy to use.
Zenex™ construction for durability.
Temperature, chemical and corrosion resistant.
UV stable.
4 legs fit around the pipe, also works with S806 Cable for an even closer fit.
Locks on open and closed position.
Adjustable device to fit variety of ball valves and pipes.
Locks out valves up to 50.8mm in diameter.

Ball valve lock-out S3068MLP

Attaches to handle to prevent movement.
Suitable for confined spaces and insulated pipes.
Ergonomic shape to optimise tightening on valve.
Aluminium and steel body; steel pin fits behind valve stopper tab.
Adjustable jaws hold valve in position.
Withstands corrosive environments and extreme conditions.
Heat resistant up to 538 °C.
Supplied with labels in English (11 other languages available).

Ball valve lock-out S3476, S3477 and 468L

Devices keep ball valve closed to prevent any accidental reactivation of power.
S3476-S3477: heat resistant powder coated metal body.
Two rows of lock-out points for greater accuracy.
468L: material resistant to extreme temperatures and chemicals.



S3080

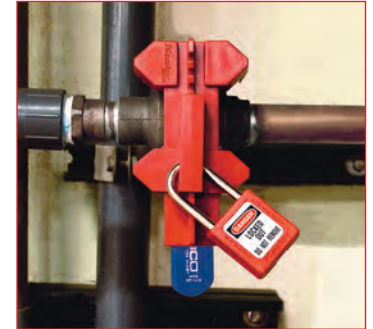

S3068MLP



S3477

S3476



468L

Réf./Ref	Description/Description
S3080	Bloque vanne 1/4 de tour universel pour vanne de 12,7 à 50,8 mm Universal quarter turn valve lock-out for 12.7 mm to 50.8mm valves
S3068MLP	Bloque-vanne quart de tour / Vanne papillon - Universel Ball valve / Butterfly valve lock-out - Universal
S3476	Bloque-vanne quart de tour - Acier - Pour vannes de 6,35 mm à 25 mm de diamètre Ball valve lock-out - Steel - For 6.35 mm to 25 mm diameter valves.
S3477	Bloque-vanne quart de tour - Acier - Pour vannes de 31 mm à 76 mm de diamètre Ball valve lock-out - Steel - For 31 mm to 76 mm diameter valves.
468L	Bloque-vanne quart de tour - Seal Tight™ 99 mm à 101 mm Seal Tight™ 99 mm to 101 mm ball valve lock-out



CONSIGNATION DE VANNES

VALVE LOCK-OUT DEVICES

Consignation de vannes à volant

480, 481, 482, 483, 484

Corps en composite Zenex™.
Résistance thermique de -57 °C à +177 °C et aux produits chimiques.
Entoure complètement la vanne; empêche sa manipulation, prévenant ainsi toute ouverture accidentelle.
S'adapte aux espaces restreints et aux tuyaux calorifugés.
Possibilité d'enlever le disque central du bloque-vanne pour s'adapter aux vannes munies de tiges montantes.
Dispositif verrouillable jusqu'à 4 cadenas.
Étiquette « Danger DO NOT OPERATE » fournie.
Peut être utilisé en zone dangereuse.
Convient pour une utilisation dans les atmosphères explosives (pour utilisation en zone 2).

Jeu de bloque-vannes 485

Dispositifs s'imbriquant les uns dans les autres permettant un stockage facile et un gain de place.

Consignation de vannes de gaz sous pression S3910

Corps en composite Zenex™.
Résistance thermique de -57 °C à +177 °C et aux produits chimiques.
Entoure complètement la vanne; empêche sa manipulation, prévenant ainsi toute ouverture accidentelle.
Se positionne sur la vanne d'ouverture.
S'adapte potentiellement à toutes les vannes de gaz sous pression jusqu'à 76mm de diamètre.
Dispositif verrouillable par 1 cadenas.
Étiquette « Danger DO NOT OPERATE » fournie.

Gate valve lock-out

480, 481, 482, 483, 484

Zenex™ composite body.
Withstands chemicals and extreme temperatures ranging from -57 °C to +177 °C.
Completely surrounds the valve handle to prevent accidental operation.
Suitable for confined spaces and insulated pipes.
Centre knockout can be removed for rising stem gate valves.
Device can be locked with up to four padlocks, "Danger DO NOT OPERATE" label supplied.
Safe to use in hazardous area.
Suitable for use in explosive atmospheres (for use in zone 2 areas).

Set of valve lock-outs 485

Each size nests into the next largest size to save space for easy storage.

Pressurised gas valve lock-out S3910

Zenex™ composite body.
Withstands chemicals and extreme temperatures ranging from -57 °C to +177 °C.
Completely surrounds the valve handle to prevent accidental operation.
Fits virtually all pressurised gas valves up to 76 mm in diameter.
Device can be locked with one padlock.
"Danger DO NOT OPERATE" label supplied.



483



*Convient pour une utilisation dans les atmosphères explosives
Suitable for use in explosive atmospheres



485



S3910



Réf./Ref	Description/Description	Dimensions/Dimensions		
		A	B	C
480	Bloque-vanne à volant / Gate valve lock-out	76 mm	15 mm	28 mm
481	Bloque-vanne à volant / Gate valve lock-out	127 mm	38 mm	39 mm
482	Bloque-vanne à volant / Gate valve lock-out	170 mm	64 mm	48 mm
483	Bloque-vanne à volant / Gate valve lock-out	254 mm	90 mm	62 mm
484	Bloque-vanne à volant / Gate valve lock-out	355 mm	95 mm	68 mm
485	Set des 5 tailles de bloque-vannes à volant - 480 à 484 / Set of five sizes of gate valve lock-out - 480 to 484			
S3910	Consignation pour bouteille de Gaz / Gas cylinder lock-out	75 mm	37 mm	30 mm

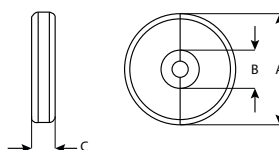

Zenex™ est une marque déposée de Master Lock® / Zenex™ is a registered trademark of Master Lock®

Vidéo disponible sur www.safetyseries.fr
Video available on www.safetyseries.co.uk

Master Lock 41

Mécanique
Mechanical

Kit & Stations
Kit & Stations

Cadenas de Sécurité
Security Padlocks

Câbles & Chaînes
Cables & Chains

Arrimage
Cargo

Rangement sécurisé
Storage Security

Morillons
Hasps

Sites internet
Websites

CABLES ET CONSIGNATION PNEUMATIQUE

CABLES AND PNEUMATIC LOCK-OUT

Consignation pour raccord pneumatique S3900

Empêche le rebranchement d'un raccord pneumatique à une source d'air sous pression. S'adapte à tout type de raccord pneumatique présent dans les installations industrielles. Acier inoxydable pour une meilleure résistance à la corrosion. Dimensions : 35 x 17 x 3 mm.

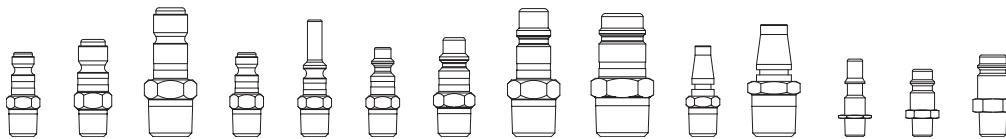

Pneumatic lock-out S3900

Prevents pneumatic fittings from being reconnected to a pressurised air source. Suitable for all types of pneumatic fitting found in manufacturing facilities. Stainless steel for increased corrosion resistance. Dimensions: 35 x 17 x 3 mm.



Câble de consignation ajustable S806

Idéal pour de consigner simultanément plusieurs vannes et disjoncteurs. Possibilité de verrouiller le dispositif à l'aide de 4 cadenas. Possibilité d'ajuster la consignation une fois le câble verrouillé. Corps en composite Zenex™; résiste aux produits chimiques et aux températures extrêmes (-57 °C à 177 °C). Câble en acier souple de 4mm de diamètre isolé avec un revêtement vinyle. Peut être utilisé avec le bloque-disjoncteur Grip Tight™ 491B pour consigner les vannes 1/4 de tour. Étiquette « DANGER - DO NOT OPERATE » incluse; peut être utilisée pour identifier un employé, une équipe ou un service. Longueurs intermédiaires disponibles de 0,60 m à 15 m (4 mm de diamètre). Peut être utilisé en zone dangereuse. Convient pour une utilisation dans les atmosphères explosives (pour utilisation en zone 2).

Adjustable lock-out cable S806

Ideal for simultaneous lock-out of multiple valves and circuit breakers. Device can be locked using four padlocks. Lock-out can be adjusted once the cable is locked. Zenex™ composite body; withstands chemicals and extreme temperatures (-57 °C to +177 °C). Flexible, insulated 4 mm diameter vinyl-coated steel cable. Can be used with 491B Grip Tight™ circuit breaker to lock out 1/4 turn valve. "DANGER - DO NOT OPERATE" label included can be used to identify worker, shift or department. Intermediate lengths available from 0.60 m to 15 m (4 mm diameter). Safe to use in hazardous area. Suitable for use in explosive atmospheres (for use in zone 2 areas).

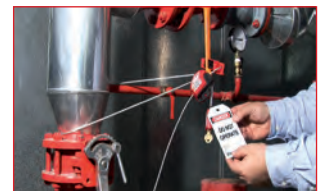
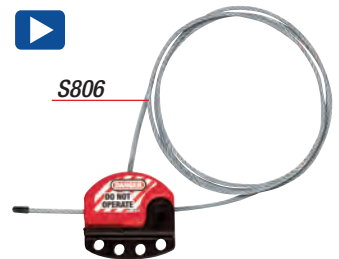

*Convient pour une utilisation dans les atmosphères explosives
Suitable for use in explosive atmospheres

Réf./Ref	Description/Description	Longueur/ Length	Diamètre/ Diameter
S3900	Consignation pneumatique / Pneumatic lock-out	-	-
S806	Câble de consignation ajustable / Adjustable lock-out cable	1830 mm	4

Longueurs intermédiaires de câbles disponibles sur demande/ Intermediate lengths available on request

Zenex™ est une marque déposée de Master Lock® / Zenex™ is a registered trademark of Master Lock®

* Test indépendant effectué le 11.07.12, valable jusqu'au 11.07.14 / Independent testing issued on 2012.07.11, valid until 2014.07.11

Video disponible sur www.safetyseries.fr
Video available on www.safetyseries.co.uk



CONSIGNATION DE GROUPE

GROUP LOCK-OUT

Kit & Stations
Kit & Stations

Cadenas de Sécurité
Security Padlocks

Câbles & Chaînes
Cables & Chains

Arrimage
Cargo

Rangement sécurisé
Storage Security

Morillons
Hasps

Sites internet
Websites

CONSIGNATION DE GROUPE

GROUP LOCK-OUT

Boîtes de consignation de groupe 503 et 498A

Sécurisez chaque point de consignation d'un ou plusieurs équipements de grande taille à l'aide de votre cadenas de consignation personnel.

Après le verrouillage de l'équipement, sécurisez vos clés dans la boîte de consignation.

Chaque employé intervenant sur l'équipement fixe son cadenas personnel sur la boîte tout au long de l'opération et ne l'enlève qu'une fois le travail terminé.

Le mécanisme exclusif Latch Tight™ garantit que personne n'ait accès aux clés situées dans la boîte à moins que chaque membre du groupe n'enlève son cadenas.

Idéal pour le travail en équipe à horaires décalés ou pour les interventions en sous-traitance.

Réduit le nombre de cadenas nécessaires à la consignation.

Group Lock-out Boxes 503 and 498A

Secure each lock-out point on one or more large items of equipment using your personal lock-out padlock.

Having locked the equipment, secure your keys in the lock-out box.

Each person working on the equipment attaches his personal padlock to the box for the duration of the operation and only removes it once the work is complete.

The exclusive Latch Tight™ mechanism ensures that no-one can access the keys inside the box until every member of the group has removed his padlock.

Ideal for shift work with staggered hours or for subcontracted operations.

Reduces the number of padlocks required for lock-out.



Modèle 503

Double application : murale et portable.
12 encoches pour la fixation des clés.
Verrouillable par 14 cadenas.

Model 503

Double application: wall-mounted or portable.
12 slots for securing keys.
Lockable with 14 padlocks.



Modèle 498A

Boîte de consignation légère nomade.
Poignée ergonomique.
Verrouillable par 12 cadenas.

Model 498A

Lightweight portable lock-out box.
Ergonomic handle.
Lockable with 12 padlocks.



Réf./Ref	Description/Description	Largeur/ Width	Hauteur/ Length	Profondeur/ Depth
503RED	Boîte de consignation - Peut se fixer au mur - Rouge Lock-out box - Wall-mounted - Red	169 mm	324 mm	89 mm
503YLW	Boîte de consignation - Peut se fixer au mur - Jaune Lock-out box - Wall-mounted - Yellow	169 mm	324 mm	89 mm
498A	Boîte de consignation nomade Lock-out box	235 mm	152 mm	95 mm

CONSIGNATION DE GROUPE GROUP LOCK-OUT

Composez votre propre station !

Selectionnez les cadenas & accessoires dont vous avez besoin avec la station de votre choix.

Stations de cadenas

Stations extrêmement robustes moulées en un seul bloc : matériau à base de polycarbonate offrant une résistance à la chaleur deux fois supérieure et une résistance aux chocs quatre fois supérieure à celle des stations habituelles. Le couvercle transparent exclusif protège le contenu.

Possibilité de verrouiller la station de cadenas à l'aide d'un cadenas à combinaison.

Charnières innovantes permettant de maintenir le couvercle en position ouverte.

Fixation murale.

1482 : Peut être utilisé en zone dangereuse.

Convient pour une utilisation dans les atmosphères explosives (pour utilisation en zone 2)*.

Stations de consignation

Station robuste et durable avec compartiments à couvercles protégeant les dispositifs et empêchant la poussière de pénétrer.

Sections supérieures et inférieures verrouillables. 16 crochets de suspension.

Séparateurs mobiles sur les plateaux supérieurs et inférieurs permettant une meilleure organisation

S1850 : Peut être utilisé en zone dangereuse.

Convient pour une utilisation dans les atmosphères explosives (pour utilisation en zone 2)*.

Centre d'étiquetage

Selectionnez les cadenas, accessoires & étiquettes dont vous avez besoin parmi notre gamme avec le centre d'étiquetage de votre choix. Permet le stockage d'étiquettes de consignation et de quelques dispositifs de consignation.

4 crochets de suspension pour cadenas ou morillons.

Station robuste pour usage dans les environnements difficiles.

S1800 : Peut être utilisé en zone dangereuse.

Convient pour une utilisation dans les atmosphères explosives (pour utilisation en zone 2)*.

Create your own station!

Select the padlocks & accessories you need with the station of your choosing.

Padlock stations

One-piece moulded construction for increased ruggedness. Polycarbonate material provides twice the heat resistance and quadruple the impact resistance of normal stations.

Exclusive transparent cover protects contents. Padlock station can be locked with a combination padlock.

Innovative hinges hold cover open.

Wall-mounted.

1482: Safe to use in hazardous area.

Suitable for use in explosive atmospheres (for use in zone 2 areas)*.

Lock-out stations

Rugged, durable station with covered compartments to protect devices and keep dust out. Lockable top and bottom sections.

16 hanger clips.

Movable dividers in top and bottom trays help organise devices.

S1850: Safe to use in hazardous area.

Suitable for use in explosive atmospheres (for use in zone 2 areas)*.

Tag station

Select the padlocks, accessories & tags you need from our range, with the tag station of your choosing.

Stores lock-out tags and machine-specific lock-out devices.

Four hanger clips for padlocks or hasps.

Rugged station for use in harsh environments.

S1800: Safe to use in hazardous area.

Suitable for use in explosive atmospheres (for use in zone 2 areas)*.

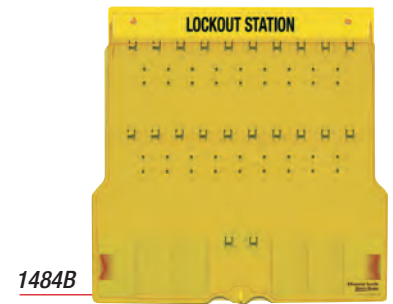

1484B



S1850

S1900



S1800



S1700



S1601



Réf./Ref	Description/Description	Largeur/Width	Hauteur/Length	Profondeur/Depth
Stations de cadenas, de consignation & d'étiquetage vides - BASE SEULEMENT/ Unfilled padlock, lock-out and tag stations - BASE ONLY				
1482B	Station de cadenas pour 4 cadenas / Unfilled padlock station for 4 padlocks	406 mm	311 mm	44 mm
1483B	Station de cadenas pour 10 cadenas / Unfilled padlock station for 10 padlocks	558 mm	393 mm	44 mm
1484B	Station de cadenas pour 20 cadenas / Unfilled padlock station for 20 padlocks	558 mm	558 mm	44 mm
S1900	Station de consignation Deluxe avec compartiment de rangement pour étiquettes Unfilled deluxe lock-out station with tag storage compartment	596 mm	685 mm	114 mm
S1800	Centre d'étiquetage Deluxe / Deluxe tag station	558 mm	279 mm	101 mm
S1850	Station de consignation / Lock-out station	596 mm	393 mm	114 mm
S1601	Centre d'étiquetage / Tag station	146 mm	247 mm	38 mm
S1700	Station de consignation compacte / Compact lock-out station	196 mm	247 mm	85 mm

* Test indépendant effectué le 11.07.12, valable jusqu'au 11.07.14 / Independent testing issued on 2012.07.11, valid until 2014.07.11

CONSIGNATION DE GROUPE GROUP LOCK-OUT

Stations composées / Filled stations



Réf./Ref	Description/Description
Stations de cadenas, de consignation & d'étiquetage avec ASSORTIMENTS/ Padlock, lock-out & tag stations with ASSORTMENT	
Stations de cadenas/Padlock stations	
1482BP410	Inclut station 1482B; 4-410RED; 2-420; 12 étiquettes 497A / Includes station 1482B; 4 - 410RED; 2- 420; 12- 497A tags
1483BP410	Inclut station 1483B; 10-410RED; 2-420; 24 étiquettes 497A / Includes station 1483B; 10 - 410RED; 2- 420; 24- 497A tags
1484BP410	Inclut station 1484B; 20-410RED; 4-420; 48 étiquettes 497A / Includes station 1484B; 20 - 410RED; 4- 420; 48- 497A tags
Stations de consignation/Lock-out stations	
S1900VE410	Inclut station S1900; 6-410RED; 2-420; -1-427; 1-S806; 1-480; 1-481; 1-482; 1-483; 1-468L; 1-S3068MLP; 1-S2005; 1-488; 2-491B; 6-493B; 2-496B, 2 sachets de 497A Includes station S1900; 6- 410RED; 2- 420; 1- 427; 1- S806; 1- 480; 1- 481; 1- 482; 1- 483; 1-468L; 1-S3068MLP; 1- S2005; 1- 488; 2- 491B; 6- 493B; 2- 496B; 2 bags of 497A
S1850E410	Inclut station S1850; 6-410RED; 1-420; 1-427; 1-S2005; 1-488; 2-491B; 4-493B; 2-496B; 2 sachets de 497A Includes station S1850; 6- 410RED; 1- 420; 1- 427; 1- S2005; 1- 488; 2- 491B; 4- 493B; 2- 496B; 2 bags of 497A
S1850V410	Inclut station S1850; 6-410RED; 1-420; 1-427; 1-480; 1-481; 1-482; 1-468L; 1-S3068MLP; 2 sachets de 497A Includes station S1850; 6- 410RED; 1- 420; 1- 427; 1- 480; 1- 481; 1- 482; 1-468L; 1-S3068MLP; 2 bags of 497A
S1850E1106	Inclut station S1850, 6-A1106RED, 1-420, 1-427, 1-S2005, 1-488, 2-491B, 4-493B, 2-496B, 2 sachets de 497A Includes station S1850, 6-A1106RED, 1-420, 1-427, 1-S2005, 1-488, 2-491B, 4-493B, 2-496B, 2 bags of 497A
S1850E3	Inclut station S1850, 6-3RED, 1-420, 1-427, 1-S2005, 1-488, 2-491B, 4-493B, 2-496B, 2 sachets de 497A Includes station S1850, 6-3RED, 1-420, 1-427, 1-S2005, 1-488, 2-491B, 4-493B, 2-496B, 2 bags of 497A
Stations de consignation et d'étiquetage/Lock-out & tag stations	
S1601A	Centre d'étiquetage - Inclut 1 sachet de 497A (Anglais) / Tag station - Includes 1 bag of 497A (English)
S1601AX	Centre d'étiquetage - Inclut 1 sachet de 497AX (Anglais - Espagnol) / Tag station - Includes 1 bag of 497AX (English - Spanish)
S1601FRC	Centre d'étiquetage - Inclut 1 sachet de 497ABLC (Anglais - Français) / Tag station - Includes 1 bag of 497ABLC (English - French)
S1705P410	Station de consignation 1-410RED; 1- 421; 2 étiquettes 497A (Anglais) / Lock-out station; 1- 410RED; 1- 421; 2 tags 497A (English)
S1720E410	Station de consignation électrique 2-410RED; 2-493B; 2-491B; 4 étiquettes 497A (Anglais) / Electrical lock-out station; 2-410RED; 2-493B; 2-491B; 4 tags 497A (English)
S1745E410	Station de consignation 1-410RED; 1- 488; 1 étiquette 497A (Anglais) / Lock-out station; 1- 410RED; 1- 488; 1 tag 497A (English)
Support Cadenas/Padlock Racks	
S1506	Support cadenas haute résistance 6-8 / Heavy-Duty Padlock Rack 6-8
S1518	Support cadenas haute résistance 18-22 / Heavy-Duty Padlock Rack 18-22

CONSIGNATION DE GROUPE

GROUP LOCK-OUT

Composez votre propre Kit ! Create your own kit!

Selectionnez les cadenas & accessoires dont vous avez besoin avec la boîte à outils, la malette personnelle ou la sacoche personnelle de votre choix.

Select the padlocks & accessories you need with the toolbox, personal case or personal pouch of your choosing.

Boîte à outils S1017-S1020-S1023

Choisissez parmi les 3 tailles de boîtes à outils. Robustesse, résistance supérieure, grande capacité de rangement. Fermeture avec cadenas possible (accepte les anes jusqu'à 6 mm de diamètre).

Tool Box S1017-S1020-S1023

Choose from three sizes of toolbox. Rugged, strong, large storage capacity. Can be locked with a padlock (takes shackles up to 6 mm in diameter).



S1017

Malette 1458

Malette de transport légère pour équipe de maintenance. Compartiments translucides modulaires pour regrouper efficacement le matériel de consignation.

1458 Case

Lightweight carrying case for maintenance teams. Modular, transparent compartments for effective grouping of lock-out equipment.



1458

Pochette S1010

Pochette légère avec un seul compartiment et boucle de ceinture en velcro.

S1010 Pouch

Single compartment lightweight pouch with velcro belt loop.



S1010

Pochette 1456

Pochette à 3 compartiments à fermeture zippée. Facile à transporter, se porte à la taille grâce à sa sangle réglable.

1456 Pouch

Three-compartment zipped pouch. Easy to carry or wear with adjustable waist straps.



1456

Réf./Ref	Description/Description	Largeur/Width	Hauteur/Length	Profondeur/Depth
Boîtes à outils, pochettes & malettes de consignation VIDES/UNFILLED lock-out toolboxes, pouches & cases				
S1017	Boîte à outils - Small / Toolbox - Small	420 mm	230 mm	216 mm
S1020	Boîte à outils - Medium / Toolbox - Medium	495 mm	230 mm	230 mm
S1023	Boîte à outils - Large / Toolbox - Large	571 mm	254 mm	254 mm
1458	Malette de consignation / Lock-out case	381 mm	171 mm	241 mm
S1010	Pochette de consignation compacte / Compact lock-out pouch	159 mm	228 mm	108 mm
1456	Pochette de consignation / Lock-out pouch	156 mm	225 mm	106 mm

CONSIGNATION DE GROUPE

GROUP LOCK-OUT

Kits composés / Filled kits



Réf./Ref	Description/Description
	Boîtes à outils, pochettes & malettes de consignation avec assortiments de cadenas & accessoires de consignation/ Lock-out toolboxes, pouches & cases with an assortment of lock-out padlocks & accessories
S1117ES31KA	Inclut boîte à outils S1017; 3-S31KARED; 1-S806; 2-420; 1-491B; 3-S2390; 2-S2393 Includes toolbox S1017; 3- S31KARED; 1-S806; 2-420; 1-491B; 3-S2390; 2-S2393
S1117VS31KA	Inclut boîte à outils S1017; 3-S31KARED; 3-S806; 2-420; 1-480; 1-481; 1-482; 1-S3068MLP Includes toolbox S1017; 3-S31KARED; 3-S806; 2-420; 1-480; 1-481; 1-482; 1-S3068MLP
S1117VES31KA	Inclut boîte à outils S1017; 6-S31KARED; 3-S806; 2-420; 1-480; 1-481; 1-482; 1-S3068MLP; 6-S2390; 2-S2393 Includes toolbox S1017; 6-S31KARED; 3-S806; 2-420; 1-480; 1-481; 1-482; 1-S3068MLP; 6-S2390; 2-S2393
1458E410	Inclut malette 1458; 6-410KARED; 2-7C5RED; 1-420; 1-427; 1-S806; 1-487; 1-488; 4-493B; 2-491B; 2-496B; 2 sachets de 497A Includes case 1458; 6-410KARED; 2-7C5RED; 1-420; 1-427; 1-S806; 1-487; 1-488; 4-493B; 2-491B; 2-496B; 2 bags of 497A
1458V410	Inclut malette 1458; 6-410KARED; 1-420; 1-427; 1-S806; 1-480; 1-481; 1-482; 1-483; 1-468L; 1-S3068MLP; 2 sachets de 497A Includes case 1458; 6-410KARED; 1-420; 1-427; 1-S806; 1-480; 1-481; 1-482; 1-483; 1-468L; 1-S3068MLP; 2 bags of 497A
1458VE410	Inclut malette 1458; 6-410KARED; 2-7C5RED; 1-420; 1-427; 1-S806; 1-487; 1-488; 1-480; 1-481; 1-482; 1-468L; 1-S3068MLP; 6-493B; 3-491B; 2-496B; 2 sachets de 497A Includes case 1458; 6-410KARED; 2-7C5RED; 1-420; 1-427; 1-S806; 1-487; 1-488; 1-480; 1-481; 1-482; 1-468L; 1-S3068MLP; 6-493B; 3-491B; 2-496B; 2 bags of 497A
1458ES31	Inclut malette 1458; 6-S31KARED; 1-S2390; 1-S2393; 1-420; 1-427; 1-S806; 1-487; 1-488; 1-493B; 1-491B; 1-496B; 2 sachets de 497A Includes case 1458; 6-S31KARED; 1-S2390; 1-S2393; 1-420; 1-427; 1-S806; 1-487; 1-488; 1-493B; 1-491B; 1-496B; 2 bags of 497A
1458VS31	Inclut malette 1458; 6-S31KARED; 1-420; 1-427; 1-S806; 1-480; 1-481; 1-482; 1-483; 1-468L; 1-S3068MLP; 2 sachets de 497A Includes case 1458; 6-S31KARED; 1-420; 1-427; 1-S806; 1-480; 1-481; 1-482; 1-483; 1-468L; 1-S3068MLP; 2 bags of 497A
1458VES31	Inclut malette 1458; 6-S31KARED; 1-S2390; 1-S2393; 1-420; 1-427; 1-S806; 1-487; 1-488; 1-480; 1-481; 1-482; 1-483; 1-468L; 1-S3068MLP; 1-493B; 1-491B; 1-496B; 2 sachets de 497A Includes case 1458; 6-S31KARED; 1-S2390; 1-S2393; 1-420; 1-427; 1-S806; 1-487; 1-488; 1-480; 1-481; 1-482; 1-483; 1-468L; 1-S3068MLP; 1-493B; 1-491B; 1-496B; 2 bags of 497A
1456E410	Inclut pochette 1456; 1-410; 1-7C5RED; 1-420; 2-493B; 1-491B; 1 sachet de 497A Includes pouch 1456; 1-410; 1-7C5RED; 1-420; 2-493B; 1-491B; 1 bag of 497A
S1010ES31	Inclut pochette S1010; 1-S31RED; 1-7C5RED; 1-420; 2-493B; 1-491B; 1-497A / Includes pouch S1010; 1- S31RED; 1- 7C5RED; 1- 420; 2- 493B; 1- 491B; 1-497A
S1010E3	Inclut pochette S1010; 1-3RED; 1-7C5RED; 1-420; 2-493B; 1-491B; 1-497A / Includes pouch S1010; 1-3RED; 1-7C5RED; 1-420; 2-493B; 1-491B; 1-497A
S1010E410	Inclut pochette S1010; 1-410RED; 1-7C5RED; 1-420; 2-493B; 1-491B; 1-497A / Includes pouch S1010; 1-410RED; 1-7C5RED; 1-420; 2-493B; 1-491B; 1-497A
S1010E1106	Inclut pochette S1010; 1-A1106RED; 1-7C5RED; 1-420; 2-493B; 1-491B; 1-497A / Includes pouch S1010; 1-A1106RED; 1-7C5RED; 1-420; 2-493B; 1-491B; 1-497A

SECURITY

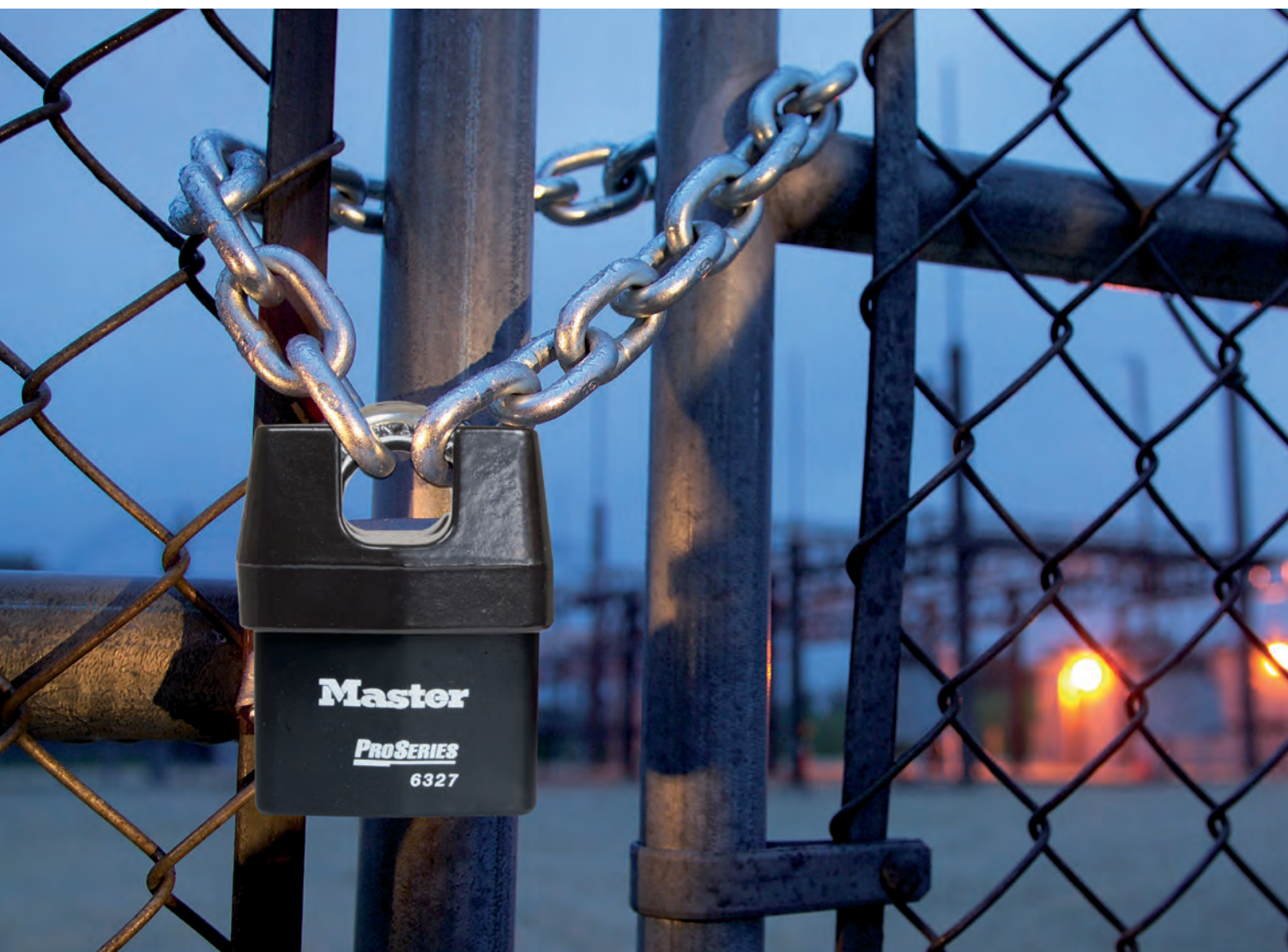

Cadenas de Sécurité
Security Padlocks

Câbles & Chaînes
Cables & Chains

Arrimage
Cargo

Rangement sécurisé
Storage Security

Morillons
Hasps

Sites internet
Websites

POURQUOI CHOISIR MASTER LOCK® ?

WHY CHOOSE MASTER LOCK®?

Master Lock® : le spécialiste du cadenas

Depuis 1921, la société Master Lock® s'est consacrée à la fabrication de cadenas de haute qualité pour le secteur industriel, les applications professionnelles et domestiques.

Master Lock® propose une gamme incomparable de « Solutions de sécurité », notamment des cadenas de haute sécurité, des cadenas résistants aux intempéries, des serrures pour vestiaires, des cadenas de consignation, des cadenas à clés destinés aux serrures de porte, aux mini-coffres à clés ainsi que des systèmes de sécurité pour les deux roues et l'arrimage.

Chaque produit Master Lock® est assorti d'une garantie à vie* assurant à nos clients la tranquillité d'esprit qu'ils sont en droit d'attendre.

Master Lock® propose de nombreuses solutions sur mesure et personnalisées pour répondre aux besoins de nos clients professionnels et du secteur de l'industrie en proposant des cadenas s'ouvrant, des cadenas avec clé passe-partout, grands passe-partout, des gravages laser, des codes couleur et diverses variantes de cylindres.

Innover en permanence, telle est la philosophie de Master Lock®. Ainsi, depuis 2010, plus de 200 nouveaux produits ont été commercialisés pour offrir à nos clients des solutions de sécurité plus simples, plus fonctionnelles et plus fiables.

Jour après jour, les produits Master Lock® sont utilisés tout autour du globe : dans les écoles aux États-Unis, les centrales électriques en Europe, les mines en Australie et en Afrique du Sud et diverses usines dans le monde entier.

Master Lock® s'efforce de devancer les attentes de ses clients en matière de sécurité, aujourd'hui comme demain.

C'est ce qui nous permet d'affirmer que nous sommes les spécialistes du cadenas.



* Tous les cadenas Master Lock® sont garantis sans défauts mécaniques pendant toute la durée de vie du produit. En cas de défaut mécanique, nous procédons à un échange gratuit.



Master Lock®: Padlock Security is our Business

Since 1921 Master Lock® has been dedicated to producing high quality padlocks for industrial, professional and domestic use.

Master Lock® provides an un-rivaled programme of Security solutions, including: High Security Padlocks, Weather Resistant Padlocks, Locker Locks, Safety Lock Out Padlocks, door key compatible padlocks, key storage, 2 wheel and cargo security.

Every Master Lock® product comes with the Lifetime Warranty*, providing our customers with the peace of mind they have come to expect.

Master Lock® offers a wide variety of personalisation and customisation, required by our industrial and professional customers, including: Keyed Alike, Master Key, Grand Master Key, Laser Engraving, Colour coding and a variety of cylinder options.

The process of continuous innovation is core to principles and beliefs at Master Lock®. Since 2010 over 200 new products have been launched, providing customers with easier, faster and more reliable security solutions.

Master Lock® products are used daily throughout the world; in schools in the United States, power plants in Europe, mines in Australia and South Africa and factories across the globe.

Master Lock® is dedicated to exceeding the Security needs of our customers today and for tomorrow.

So this is why we say Padlock Security is our business.

* All Master Lock® padlocks are warranted to be free from mechanical defects for the life of the product. If a mechanical defect occurs, we will replace it free of charge.

SYSTÈME DE CLÉS

KEY SYSTEM

Mise en place d'un système de verrouillage sûr et pratique

Master Lock® a la capacité de fabriquer sur mesure des produits de sécurité destinés aux entreprises en offrant des systèmes à clés différentes (KD), s'ouvrant (KA) ou avec passe-partout (MK).

Master Lock® garantit qu'aucun duplicata de clé ne soit réalisé grâce à son service de traçabilité des clés en attribuant un numéro d'identification unique à l'utilisateur final pour chaque système de clés.

Nous répondons ainsi à vos impératifs en matière de sécurité en vous offrant une grande flexibilité dans la gestion de vos entrepôts.

Establishing a safe and convenient padlock security system

Master Lock® has the ability to custom build commercial grade security product for any application providing special keying system: Keyed Different (KD), Keyed Alike (KA) or Master Keyed (MK).

The Master Lock® key traceability service ensures no unintended duplication of keys by assigning a unique user ID number to customers for every key system.

We satisfy your heightened security requirements by providing you flexibility in your properties management.



KD – Cadenas à clé différente

La clé différente n'ouvre qu'un seul cadenas.

KD – Keyed Different

The key opens only one padlock.



KA – Cadenas s'ouvrant

Chaque cadenas a sa propre clé. Les clés sont identiques et peuvent ouvrir tous les cadenas du même groupe.

KA – Keyed Alike

Each padlock has its own key. All keys are the same and open all padlocks within a group.



MK – Passe-partout

Un passe-partout ouvre un ensemble de cadenas s'ouvrant ou à clés différentes.

MK – Master Keyed

A Master Key can open all padlocks across several groups (KD and or KA).

La solution contre les effractions avec clé à percussion

En tant que leader mondial dans le domaine du matériel de sécurité, Master Lock® a relevé ce défi en créant un nouveau cylindre révolutionnaire, quatre fois plus résistant aux effractions que les cylindres répondant à la norme actuelle la plus sévère.

Notre solution Bumpstop® empêche le transfert de force de la clé aux goupilles et bloque la rotation du cylindre afin que le cadenas reste verrouillé. La technologie de cylindre de pointe BumpStop® est disponible sur une large gamme de cadenas Master Lock® ainsi que sur les verrous de sûreté NightWatch® de Master Lock® destinés aux portes des entreprises.

Retrouvez notre vidéo de démonstration sur www.masterlock.com

Lock Bumping Solution

As a world leader in security hardware, Master Lock® Company has stepped forward to create a revolutionary new lock cylinder that is 4 times more bump resistant than the toughest proposed industry standard.

Our Bumpstop® solution prevents the transfer of force from the bump key to the pins and blocks rotation of the cylinder – so the lock stays locked. The BumpStop® Advanced Cylinder Technology feature is available in a broad ranges of Master Lock® padlocks as well as Master Lock® NightWatch® deadbolts and commercial door hardware.

Watch our demonstration video on www.masterlock.com



Coupe transversale du cylindre Master Lock®
Master Lock® Cylinder Cross-section

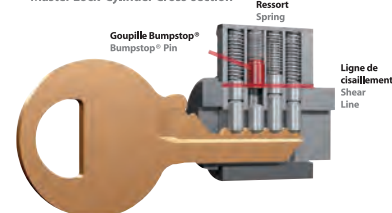

PICTOGRAMMES D'USAGE

APPLICATION ICONS



Haute sécurité
High security



Bagage
Luggage



Perimètre de sécurité
Perimeter Security



Vestiaire
Locker



Equipement & Machine
Equipment & Machinery

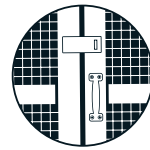

Rangement/Mini-coffre à clés
Storage / Key safe



Utilisation en extérieur
Outdoor



Adapté aux personnes à
mobilité réduite
ADA Compliance



Environnements extrêmes
Extreme environments



Consignation/Signalisation
Lock-out / Tag-out



Applications maritimes
Marine



S'ouvrant
Keyed Alike



Arrimage et applications
automobiles
Cargo & Automotive

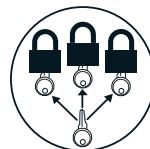

Avec clé passe partout
Master Keyed



Câbles & Chaînes
Cables & Chains



S'ouvrant avec clé
passe partout
Keyed Alike Master Keyed



Boîtes à outils
Toolboxes

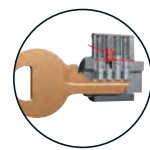

BumpStop®
BumpStop®



Usage général
General purpose



CADENAS

PADLOCKS

CADENAS HAUTE SÉCURITÉ PRO SERIES™

PRO SERIES™ HIGH SECURITY PADLOCKS

Cadenas à cylindre interchangeable interchangeable Pro Series™

6270

Cadenas à anse cachée

- Corps et anse en acier cémenté
- Le modèle à anse cachée et protégée résiste à tous les coupe-boulons et tentatives de crochetage
- Cylindre à 6 goupilles
- Cylindre interchangeable
- Pack avec morillon disponible - réf.770 (voir page 85)

6121-6125-6127

Cadenas Weather Tough®

- Corps en acier haute résistance avec revêtement en thermoplastique Zenex™
- Anse en alliage de bore trempé pour une résistance au sciage optimisée
- Les joints d'anse en polymère permettent de limiter les infiltrations d'eau
- Capuchon hermétique protégeant la serrure
- Double verrouillage à billes
- Cylindre interchangeable

Pro Series™ Rekeyable padlocks

6270

Hidden Shackles Padlocks

- Hardened steel body and shackle
- Shrouded and hidden shackle model defies bolt cutters and prying
- 6 pin tumbler cylinder
- Rekeyable
- Pack with hasp available - ref.770 (see page 85)

6121-6125-6127

Weather Tough® Padlocks

- Heavy duty steel body with Zenex™ thermoplastic cover
- Hardened boron alloy shackle for maximum cut resistance
- Polymer Shackle Seals reduces water penetration
- Snap on cap, protects key-way
- Dual ball bearing locking
- Rekeyable



6270



6121



6121LJ



Réf./Ref	Corps/Body		Anse/Shackle		
	Largeur/Width	Hauteur/Length	Diamètre/Diameter	Ecartement/Clearance	Goupilles/Pins
6270	73 mm	-	10 mm	-	6
6121EURD	54 mm	29 mm	8 mm	23 mm	5
6121EURDLJ	54 mm	61 mm	8 mm	23 mm	5
6125	61 mm	35 mm	10 mm	23 mm	5
6125LJ	61 mm	61 mm	10 mm	23 mm	5
6127EURD	67 mm	35 mm	11 mm	23 mm	5
6127LJ	67 mm	61 mm	11 mm	23 mm	5

Zenex™ est une marque déposée de Master Lock® / Zenex™ is a registered trademark of Master Lock®
Les références contenant «EURD» sont présentées sous blister / All items marked with «EURD» suffix are supplied carded

CADENAS HAUTE SÉCURITÉ PRO SERIES™

PRO SERIES™ HIGH SECURITY PADLOCKS

6321-6325-6327

Cadenas à anse protégée

- Corps en acier laminé avec revêtement en thermoplastique Zenex™
- Anse en alliage de bore
- Protection en fonte de l'anse
- Double verrouillage à billes
- Cylindre interchangeable

6321-6325-6327

Shrouded Padlocks

- Laminated steel body with Zenex™ thermoplastic cover
- Boron alloy shackle
- Solid iron shackle protection
- Dual ball bearing locking
- Rekeyable



6321



6830-6840-6850-6850LJ

Cadenas en laiton massif

- Le corps du cadenas en laiton massif garantit une résistance maximale à la corrosion
- L'anse en acier cémenté et en alliage de bore offre une meilleure résistance à la coupe et au sciage
- Le double verrouillage à billes résiste à l'arrachage et au crochetage
- Le verrouillage à billes en acier inoxydable offre une résistance optimale à la corrosion
- Cylindre interchangeable à 5 goupilles
- Anses en laiton disponibles sur demande

6830-6840-6850-6850LJ

Solid Brass Padlocks

- Heavy duty solid brass lock bodies provide superior corrosion resistance
- Hardened steel and boron alloy shackles give superior protection against cutting and sawing
- Dual ball locking mechanism resists pulling and prying
- Stainless steel ball bearings provide superior corrosion resistance
- 5 pin rekeyable cylinder
- Brass shackles are available on special order



6850



6850LJ



Réf./Ref	Corps/Body		Anse/Shackle		
	Largeur/Width	Hauteur/Length	Diamètre/Diameter	Ecartement/Clearance	Goupilles/Pins
6321EURD	54 mm	20 mm	8 mm	23 mm	5
6325	61 mm	20 mm	9 mm	23 mm	5
6327EURD	67 mm	20 mm	11 mm	23 mm	5
6830EURD	40 mm	27 mm	7 mm	20 mm	5
6840	44 mm	30 mm	8 mm	23 mm	5
6850EURD	51 mm	38 mm	9 mm	23 mm	5
6850LJ	51 mm	63 mm	9 mm	23 mm	5

Zenex™ est une marque déposée de Master Lock® / Zenex™ is a registered trademark of Master Lock®
 Les références contenant «EURD» sont présentées sous blister / All items marked with «EURD» suffix are supplied carded

Cadenas de Sécurité
Security Padlocks

Câbles & Chaînes
Cables & Chains

Arrimage
Cargo

Rangement sécurité
Storage Security

Morillons
Hasps

Sites internet
Websites

CADENAS HAUTE SÉCURITÉ PRO SERIES™

PRO SERIES™ HIGH SECURITY PADLOCKS

Pro Series™ Cadenas à combinaison programmable

- Joint d'anse et cache anti-poussière protégeant les composants internes du cadenas et les molettes
- Système à pêne dormant résistant aux tentatives de crochetage et de forçage
- Molettes ergonomiques spécialement conçues pour être manipulées avec des gants, par faibles conditions de luminosité, voire dans l'obscurité complète
- Combinaison à 4 chiffres personnalisable pour plus de confort et de sécurité ; 10 000 combinaisons possibles
- Aucun outil de programmation requis

1174

- Large corps et anse en acier inoxydable pour une résistance extrême à la corrosion

1175-1175LH-1175LHSS

- Large corps en laiton
- Anse octogonale en alliage de bore offrant une excellente résistance au sciage
- Anse longue (53 mm) en acier inoxydable disponible (réf.1175DLHSS)

1177

- Large corps en laiton
- Anse protégée en alliage de bore

1178

- Large corps moulé offrant solidité et durabilité
- Anse octogonale en alliage de bore offrant une excellente résistance au sciage

Pro Series™ Resettable Combination Padlocks

- Shackle seal and dial dust cover protect internal components and dials
- Deadlocking mechanism protects against prying, shimmying and rap attacks
- Large ergonomic dials with exclusive blind feature permit operation with gloves, in low light or complete darkness
- Set-your-own 4-digit combination for convenience and security; 10,000 possible combinations
- No reset tool required

1174

- Wide stainless steel body and shackle for extreme corrosion resistance

1175-1175LH-1175LHSS

- Wide brass body
- Octagonal boron alloy shackle for excellent cut resistance
- Stainless steel long shackle (53 mm) available (ref.1175DLHSS)

1177

- Wide brass body
- Boron alloy shrouded shackle

1178

- Wide die cast body for strength and durability
- Octagonal boron alloy shackle for excellent cut resistance



1174



1175

1175LH



1177



1178



Réf./Ref	Corps/Body		Anse/Shackle	
	Largeur/ Width	Hauteur/ Length	Diamètre/ Diameter	Ecartement/ Clearance
1174D	57 mm	28 mm	8 mm	25 mm
1175D	57 mm	28 mm	10 mm	24 mm
1175DLH	57 mm	53 mm	10 mm	24 mm
1175DLHSS	57 mm	53 mm	8 mm	25 mm
1177D	57 mm	28 mm	10 mm	24 mm
1178D	57 mm	28 mm	10 mm	24 mm

Les références contenant «D» sont présentées sous blister / All items marked with «D» suffix are supplied carded

CADENAS HAUTE SÉCURITÉ AMERICAN LOCK® AMERICAN LOCK® HIGH SECURITY PADLOCKS

Cadenas acier massif à cylindre interchangeable

A2500

- Corps en acier cémenté avec accès facial au cylindre, antiperçage
- Cadenas à anse cachée à l'arrière

A790-A780

- Corps en acier massif, chromé et cémenté pour résister aux attaques physiques
- Anse en alliage de bore trempé pour une meilleure résistance au sciage
- Double verrouillage à billes
- Goupilles de cylindre en acier inoxydable pour une meilleure résistance au perçage

AH100PB-AH110PB

- Corps avec revêtement orange et bande de protection en caoutchouc pour les applications nécessitant une haute visibilité
- Anse en alliage de bore trempé
- Cylindres à disque très performants pour les applications en extérieur

A5200

- Cadenas avec corps en acier massif
- Anse en alliage de bore trempé et chromé standard
- Le cadenas American Lock® Weatherbuilt® convient aux environnements difficiles (chantiers de construction, applications maritimes, flottes de camions, installations distantes, fonderies, ateliers de peinture)

A50

- Corps en acier massif, chromé et cémenté qui résiste à la coupe, au sciage et à la corrosion. Anse en alliage de bore trempé pour une résistance accrue au sciage
- Goupilles de cylindre en acier inoxydable pour une meilleure résistance au perçage

Rekeyable Solid Steel Padlocks

A2500

- Hardened steel body with a convenient front access keyway, anti-drill
- Back hidden shackle padlock

A790-A780

- Hardened, chrome plated solid steel bodies to withstand physical attack
- Hardened boron alloy steel shackles for superior cut resistance
- Dual ball bearing locking mechanisms
- Stainless steel cylinder pins for increased drill resistance

AH100PB-AH110PB

- Orange coated body and rubber bumper for high visibility application needs
- Hardened boron alloy steel shackle
- Disc tumbler cylinders that perform extremely well in external applications

A5200

- Solid Steel Body padlock.
- Standard Chrome Plated, Hardened Boron Alloy Shackle
- American Lock® Weatherbuilt® padlock respond to the harsh environments in which padlocks must operate (Construction sites, marine environments, truck fleets, remote installations, foundries, paint shops)

A50

- Hardened, chrome plated solid steel body that resist cutting, sawing and corrosion hardened boron alloy steel shackles for superior cut resistance
- Stainless steel cylinder pins for increased drill resistance



A2500



A790



AH100PB



A5200



A50



	Corps/Body	Anse/Shackle			
Réf./Ref	Largeur/ Width	Hauteur/ Length	Diamètre/ Diameter	Ecartement/ Clearance	Goupilles/ Pins
A2500	72 mm	-	10 mm	-	6
A790	75 mm	38 mm	13 mm	33 mm	6
A780	63 mm	32 mm	11 mm	32 mm	6
AH100PB	50 mm	27 mm	11 mm	19 mm	-
AH110PB	50 mm	50 mm	11 mm	19 mm	-
A5200	44 mm	28 mm	8 mm	19 mm	5
A50	50 mm	28 mm	10 mm	19 mm	5

CADENAS HAUTE SÉCURITÉ AMERICAN LOCK®

AMERICAN LOCK® HIGH SECURITY PADLOCKS

Cadenas en acier inoxydable massif à cylindre interchangeable

Série A6400

- Construction en acier inoxydable pour une résistance à la corrosion, aux attaques physiques et aux tentatives de sciage
- Options disponibles : cylindre BumpStop®, système de contrôle des clés Edge® et protection contre les intempéries Weatherbuilt®
- Cylindre interchangeable à 6 goupilles pour une flexibilité accrue avec un système à plusieurs clés

Rekeyable Solid Stainless Steel Padlocks

A6400 Series

- Stainless steel construction for extreme corrosion resistance, physical attacks and cut protection
- Padlock options available: BumpStop® cylinder, Edge® Key control and Weatherbuilt® padlock protection
- Rekeyable 6 pins cylinder for multiple keying flexibility



Cadenas en laiton massif

A5570-A5572

- Les corps en laiton massif résistent à la corrosion, ils sont parfaitement adaptés aux environnements difficiles
- Anses en alliage de bore trempé pour une meilleure résistance au sciage
- Double verrouillage à billes
- Cylindre et anse interchangeables
- Protection contre les intempéries Weatherbuilt® disponible

Solid Brass Padlocks

A5570-A5572

- Solid brass bodies resist corrosion – ideal for harsh environments
- Hardened boron alloy shackles for superior cut resistance
- Dual ball bearing locking mechanism
- Rekeyable – replaceable cylinder and shackle
- Weatherbuilt® Padlock Protection available



Kit de remplacement de cylindre

291

Comprend un assortiment complet des pièces de rechange les plus courantes pour les cylindres à goupilles. Boîte à grands compartiments de rangement et couvercle étanche maintient les pièces en place. Tableau de référence pratique fourni. Les pièces permettant de compléter les kits de remplacement de cylindre peuvent être commandées séparément.

Rekeying kit

291

Contains extensive assortment of the most frequently used pin tumbler service components. New case with deep storage compartments and sealing cover keeps parts in their place. Convenient reference chart included. Rekeying part refills may be ordered separately.



Réf./Ref	Corps/Body		Anse/Shackle		
	Largeur/Width	Hauteur/Length	Diamètre/Diameter	Ecartement/Clearance	Goupilles/Pins
A6400	44 mm	28 mm	8 mm	19 mm	6
A6401	44 mm	50 mm	8 mm	19 mm	6
A6460	50 mm	28 mm	10 mm	19 mm	6
A6461	50 mm	50 mm	10 mm	19 mm	6

Réf./Ref	Corps/Body		Anse/Shackle		
	Largeur/Width	Hauteur/Length	Diamètre/Diameter	Ecartement/Clearance	Goupilles/Pins
A5570	50 mm	28 mm	10 mm	19 mm	5
A5572	50 mm	75 mm	10 mm	19 mm	5

CADENAS SÉCURITÉ STANDARD

GENERAL SECURITY PADLOCKS

Acier laminé

7 - 3 - 5 - 15

- Large corps en acier laminé
- 7 - 3 : Anse en acier cémenté
5 - 15 : Anse en alliage de bore trempé
- Le double levier de verrouillage assure une résistance accrue au crochetage
- Bandes de protection supérieure et inférieure pour une meilleure protection contre les éraflures

500KABRK

- Large corps en acier laminé
- Anse en acier
- L'anse avec zones de rupture permet d'accéder en urgence aux vannes de sectionnement des systèmes d'arrosage et aux lances à incendie
- Le mécanisme de verrouillage à garnitures réduit le phénomène de grippage par les impuretés et l'encrassement

Cadenas en zinc

690

- Corps en zinc
- Anse en acier cémenté pour une résistance supplémentaire au sciage
- 4 clés

Cadenas en acier massif

930

- Corps en acier massif
- Anse en alliage de bore pour une résistance maximale à la découpe

Laminated Steel

7 - 3 - 5 - 15

- Wide Laminated Steel body
- 7 - 3 : Hardened Steel Shackle
5 - 15 : Hardened Boron Shackle
- Dual locking levers provide extra pry resistance
- Top and bottom bumpers for greater scratch resistance

500KABRK

- Wide laminated steel body
- Steel shackle
- Breakaway shackle provides emergency access to sprinkler shut-off valves and fire hoses
- Warded locking mechanism minimises jamming from dirt and grime

Zinc Padlock

690

- Zinc body
- Hardened steel shackle for extra cut resistance
- 4 keys

Solid Steel Padlocks

930

- Solid steel body
- Boron alloy shackle for maximum cut resistance

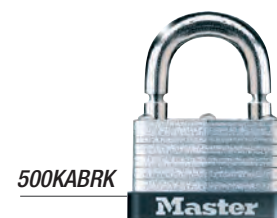

930



	Corps/Body		Anse/Shackle		
Réf./Ref	Largeur/Width	Hauteur/Length	Diamètre/Diameter	Ecartement/Clearance	Gouilles/Pins
7EURD	29 mm	14 mm	5 mm	13 mm	4
7EURDLJ	29 mm	64 mm	5 mm	13 mm	4
3EURD	38 mm	19 mm	7 mm	16 mm	4
3EURDLF	38 mm	38 mm	7 mm	16 mm	4
5EURD	54 mm	25 mm	10 mm	24 mm	4

	Corps/Body		Anse/Shackle		
Réf./Ref	Largeur/Width	Hauteur/Length	Diamètre/Diameter	Ecartement/Clearance	Gouilles/Pins
5EURDLF	54 mm	38 mm	10 mm	24 mm	4
15EURD	67 mm	31 mm	11 mm	30 mm	5
500KABRK	44 mm	29 mm	8 mm	21 mm	-
690EURD	90 mm	17 mm	12 mm	36 mm	5
930EURD	64 mm	29 mm	11 mm	22 mm	5

Les références contenant «EURD» sont présentées sous blister / All items marked with «EURD» suffix are supplied carded

CADENAS SÉCURITÉ STANDARD

GENERAL SECURITY PADLOCKS

Cadenas en aluminium avec revêtement vinyle

9120-9140

- Corps en aluminium avec revêtement vinyle
- Anse en acier cémenté pour une résistance supplémentaire au sciage
- Double levier de verrouillage pour une résistance accrue au crochetaje
- Couleur noire
- 9120 : Lot de 2
- 9140 : A l'unité

Cadenas en acier laminé avec revêtement

312

- Large corps en acier laminé
- Anse en acier recouverte de plastique pour une meilleure résistance aux intempéries
- Double verrouillage de l'anse
- Capuchon hermétique garantissant une très bonne protection contre l'humidité, la poussière et autres saletés

Cadenas en acier inoxydable pour applications maritimes

2340

- Anse et corps en acier inoxydable résistant à la corrosion
- Double verrouillage du pêne dormant pour une protection supplémentaire contre l'ouverture forcée et les coups de marteau.

550

- Corps entièrement en acier inoxydable
- Anse protégée en acier inoxydable
- Double verrouillage à billes

640

- Corps en laiton massif nickelé
- Anse en acier inoxydable
- Double verrouillage de l'anse

40

- Cadenas Diskus en acier inoxydable
- Anse rétractable en acier cémenté pour une meilleure résistance au sciage et à la corrosion
- Double verrouillage du pêne dormant pour une résistance accrue au crochetaje

Aluminium Padlocks Vinyl cover

9120-9140

- Aluminum vinyl covered body
- Hardened steel shackle for extra cut resistance
- Dual locking levers for extra pry resistance
- Black colour
- 9120 : 2-Pack
- 9140 : Single pack

Covered Laminated Steel Padlocks

312

- Wide laminated steel body
- Coated steel shackle for superior weather resistance
- Double locking shackle
- Snap-cap on the bottom protects the lock mechanism from weather, dust, dirt and even sand for long trouble-free performance

Stainless Steel & Marine padlocks

2340

- Stainless steel body and shackle for corrosion resistance
- Double deadbolt locking for added protection from prying and hammering

550

- Full stainless steel body
- Shrouded stainless steel shackle
- Double ball bearing locking

640

- Solid nickel-plated brass body
- Stainless Steel Shackle
- Double ball bearing locking

40

- Diskus stainless steel padlock
- Hardened steel retractable shackle provides superior resistance to cut and corrosion
- Double deadbolt locking for superior pry resistance



Réf./Ref	Corps/Body		Anse/Shackle			Goupilles/Pins
	Largeur/Width	Hauteur/Length	Diamètre/Diameter	Ecartement/Clearance		
9120EURBLK	20 mm	11 mm	3 mm	10 mm		-
9140EURDBLK	40 mm	21 mm	6 mm	21 mm		4
312EURD	40 mm	25 mm	10 mm	13 mm		4
312EURDLH	40 mm	51 mm	10 mm	13 mm		4
2340EURDLH	40 mm	51 mm	7 mm	14 mm		5
550EURD	50 mm	22 mm	10 mm	23 mm		5
640EURD	40 mm	22 mm	6 mm	20 mm		4
640EURDLH	40 mm	51 mm	6 mm	20 mm		4
40EURD	70 mm	19 mm	10 mm	19 mm		4

Les références contenant «EURD» sont présentées sous blister / All items marked with «EURD» suffix are supplied carded

CADENAS SÉCURITÉ STANDARD

GENERAL SECURITY PADLOCKS

Cadenas à combinaison

175

- Large corps en zinc avec finition en laiton
- Anse en acier cémenté résistante au sciage
- Combinaison à 4 chiffres personnalisable pour plus de confort et de sécurité
- 10 000 combinaisons personnalisables et reprogrammables

176

- Propriétés identiques au cadenas 175
- Clé de contrôle ouvrant l'ensemble des cadenas 176 de votre système

177

- Propriétés identiques au cadenas 175EURD
- Modèle à anse protégée

620-630

- Corps en aluminium avec finition en laiton
- Anse en acier plaqué laiton
- Combinaison à 3 chiffres personnalisable

604

- Corps en aluminium avec finition en laiton
- Anse en acier chromé
- Combinaison à 4 chiffres personnalisable

651

- Corps en laiton massif
- Anse en acier cémenté pour une résistance supplémentaire au sciage
- Double verrouillage du pêne dormant pour une résistance accrue au crochetage et au martelage
- Bouton-poussoir
- Combinaison programmable à 4 chiffres
- Cadres des deux côtés pour faciliter la composition de la combinaison

Combination Padlocks

175

- Wide solid zinc body with brass finish
- Hardened steel shackle for cut resistance
- Set-your-own 4-digit combination for convenience and security
- Reset to any of 10,000 personalised combination

176

- Same properties as padlock 175
- Over-ride key opens all 176 locks in your system

177

- Same properties as padlock 175EURD
- Shrouded shackle model

620-630

- Aluminium with brass finish body
- Brass plated steel shackle
- 3-digit set-your-own combination convenience

604

- Aluminium with brass finish body
- Brass plated steel shackle
- 4-digit set-your-own combination convenience

651

- Solid brass body
- Hardened steel shackle for extra cut resistance
- Double deadbolt locking for added protection from prying and hammering
- Push-up button
- 4-digit resettable combination
- Dials on both side for dialing convenience



Réf./Ref	Corps/Body		Anse/Shackle	
	Largeur/Width	Hauteur/Length	Diamètre/Diameter	Ecartement/Clearance
175EURD	51 mm	25 mm	8 mm	25 mm
175EURDLH	51 mm	57 mm	8 mm	25 mm
176	51 mm	25 mm	8 mm	25 mm
177EURD	51 mm	25 mm	8 mm	25 mm
620EURD	20 mm	22 mm	3 mm	9 mm
630EURD	30 mm	23 mm	5 mm	14 mm
604EURD	40 mm	26 mm	6 mm	22 mm
651EURD	50 mm	32 mm	9 mm	24 mm

Les références contenant «EURD» sont présentées sous blister / All items marked with «EURD» suffix are supplied carded

CADENAS SÉCURITÉ STANDARD

GENERAL SECURITY PADLOCKS

Cadenas à combinaison

1520

- Corps moulé pour une résistance accrue
- Anse en acier cémenté pour une résistance supplémentaire au sciage
- Double verrouillage de l'anse
- Combinaison programmable à 4 chiffres
- 2 points de prise pour composer plus facilement la combinaison

7640

- Corps en aluminium massif
- Anse en acier
- Combinaison à 4 chiffres personnalisable pour plus de confort
- Finition moderne en métal brossé

Cadenas homologués pour les aéroports américains (TSA)

4686

- Cadenas en laiton avec revêtement vinyle
- Anse en acier
- Combinaison à 3 chiffres personnalisable pour plus de confort
- Serrure homologuée par l'Agence nationale américaine de sécurité dans les transports (TSA)
- Lot de 2 de couleur identique (violet, bleu, rouge, noir)

Aux Etats-Unis, dans les aéroports, les agents officiels de la TSA (Agence de sécurité dans les transports) sont autorisés pour des raisons de sécurité à ouvrir tous les bagages, quitte à endommager cadenas et serrures.

Avec les cadenas Master Lock® agréés Travel Sentry®, seuls les agents officiels de la TSA peuvent ouvrir les bagages avec un passe spécial, les inspecter puis les refermer pour qu'ils restent sécurisés.

Les cadenas Master Lock® agréés de la gamme TSA sont reconnaissables au logo Travel Sentry®.

 **TRAVEL SENTRY** lock, padlock, cable et Travel Sentry sont des marques déposées de Travel Sentry, Inc.

Combination Padlocks

1520

- Die cast body for superior strength
- Hardened steel shackle for extra cut resistance
- Double locking
- 4 resettable digits
- 2 grip points for easier dialing

7640

- Solid aluminum body
- Steel shackle
- 4-digit set-your-own combination convenience
- Modern brushed metal finish

TSA-Certificated Padlocks for US Airports

4686

- Brass padlocks with vinyl coating
- Steel shackle
- 3-digit set-your-own combination convenience
- TSA-certified lock
- 2-Pack with same colour (purple, blue, red, black)

In United States airports, the Transportation Security Administration (TSA) screeners will, for security reasons, open most luggage even if they have to damage the lock or padlock. With the Master lock® Travel Sentry® approved padlock, TSA screeners are able to unlock the luggage with a secure system, inspect and relock them so that baggage is secure for the remainder of the journey.

The Master Lock® TSA approved products are recognisable with the Travel Sentry® logo.

 **TRAVEL SENTRY** lock, padlock, cable and Travel Sentry are registered trademarks of Travel Sentry, Inc.



1520



7640



4686

Réf./Ref	Corps/Body		Anse/Shackle		
	Largeur/Width	Hauteur/Length	Diamètre/Diameter	Ecartement/Clearance	
1520EURD	59 mm	19 mm	7 mm	32 mm	
7640EURDBLKLH	40 mm	51 mm	6 mm	22 mm	
4686EURDAT	30 mm	19 mm	4 mm	14 mm	

Les références contenant «EURD» sont présentées sous blister / All items marked with «EURD» suffix are supplied carded

CADENAS SÉCURITÉ STANDARD

GENERAL SECURITY PADLOCKS

Cadenas en laiton économiques

Magnum

- Cadenas à corps fin en laiton
- Anse en acier
- Fourni avec 2 clés

Vline

- Corps en laiton massif
- Anse en acier cémenté
- Double levier de verrouillage (sauf 4120)
- Fourni avec 2 clés

Economy Brass Padlocks

Magnum

- Thin brass body padlock
- Steel shackle
- Supplied with 2 keys

Vline

- Solid brass case
- Hardened steel shackle
- Double locking lever (except for 4120)
- Supplied with 2 keys

	Corps/Body	Anse/Shackle			
Réf./Ref	Largeur/Width	Hauteur/Length	Diamètre/Diameter	Ecartement/Clearance	Goupilles/Pins
MAGNUM					
CAD20	20 mm	12 mm	3 mm	11 mm	-
CAD30	30 mm	14 mm	4 mm	16 mm	3
CAD40	40 mm	22 mm	5 mm	23 mm	4
CAD50	50 mm	28 mm </td <td>6 mm</td> <td>28 mm</td> <td>5</td>	6 mm	28 mm	5
CAD60	60 mm	34 mm	7 mm	35 mm	5

	Corps/Body	Anse/Shackle				Option/Option
Réf./Ref	Largeur/Width	Hauteur/Length	Diamètre/Diameter	Ecartement/Clearance	Goupilles/Pins	Système de clés/Key system
VLINE						
4120	20 mm	11 mm	4 mm	10 mm	3	KA
4130	30 mm	14 mm	5 mm	14 mm	3	KA
4130LJ	30 mm	64 mm	5 mm	14 mm	3	KA
4135	35 mm	16 mm	5 mm	18 mm	3	KA
4140	40 mm	22 mm	6 mm	21 mm	4	KA, MK
4140LH	40 mm	51 mm	6 mm	21 mm	4	KA
4145	45 mm	25 mm	6 mm	23,5 mm	4	KA
4145LJ	45 mm	64 mm	6 mm	23,5 mm	4	KA
4150	50 mm	25 mm	7 mm	25 mm	5	KA
4150LJ	50 mm	64 mm	7 mm	25 mm	5	KA
4160	60 mm	37 mm	9 mm	33,5 mm	5	KA
4170	70 mm	44 mm	12 mm	37,5 mm	5	KA



CADENAS SÉCURITÉ STANDARD

GENERAL SECURITY PADLOCKS

Cadenas en laiton

1145-1155

- Corps en laiton ultra épais
- Anse hexagonale en acier cémenté pour plus de résistance à la découpe
- Cylindre haute sécurité à 6 goupilles pour une résistance maximale au crochetaje de serrure
- 4 clés réversibles

645-655

- Corps en laiton massif
- Anse en laiton
- Cylindre à goupilles
- Résiste à la corrosion

2930-2940-2950-2960-1950

- Corps épais en laiton massif
- Anse en acier cémenté pour une résistance supplémentaire au sciage
- Double levier de verrouillage pour une résistance accrue au crochetaje
- 4 clés (sauf 1950)
- 1950 : anse ajustable

Brass Padlocks

1145-1155

- Extra thick brass body
- Hexagonal hardened steel shackle for extra cut resistance
- 6-pin high security cylinder for maximum pick resistance
- 4 reversible keys

645-655

- Solid brass body padlock
- Brass Shackle
- Pin tumbler cylinder
- Resists corrosion

2930-2940-2950-2960-1950

- Solid brass thick body
- Hardened steel shackle for extra cut resistance
- Dual locking levers for extra pry resistance
- 4 keys (except for 1950)
- 1950: Adjustable shackle



1145



655



2950

1950



Réf./Ref	Corps/Body		Anse/Shackle		
	Largeur/Width	Hauteur/Length	Diamètre/Diameter	Ecartement/Clearance	Goupilles/Pins
1145EURD	40 mm	23 mm	7,5 mm	22 mm	6
1155EURD	50 mm	30 mm	9 mm	28 mm	6
645EURD	45 mm	25 mm	4 mm	24 mm	4
655EURD	55 mm	24 mm	4 mm	25 mm	4
2930EURD	30 mm	17 mm	5 mm	16 mm	4
2940EURD	40 mm	22 mm	6 mm	22 mm	5
2940EURDLH	40 mm	51 mm	6 mm	22 mm	5
2950EURD	50 mm	30 mm	8 mm	27 mm	6
2950EURDLJ	50 mm	64 mm	8 mm	27 mm	6
2960EURD	60 mm	36 mm	9 mm	33 mm	6
1950EURD	50 mm	70 - 155 mm	7 mm	25 mm	5

Les références contenant «EURD» sont présentées sous blister / All items marked with «EURD» suffix are supplied carded

CADENAS SÉCURITÉ STANDARD GENERAL SECURITY PADLOCKS

Cadenas en laiton

120-130-140-150-160

- Corps en laiton
- Anse en acier cémenté (sauf 120)
- Cylindre à 3, 4 ou 5 goupilles

Brass Padlock

120-130-140-150-160

- Brass body padlock
- Hardened Steel Shackle (except for 120)
- 3 to 5-pin cylinder

Cadenas rectangles en laiton

607-608

- Corps en laiton massif
- Anse protégée en acier cémenté pour une meilleure résistance au sciage et au crochetage
- Double levier de verrouillage pour une résistance accrue au crochetage
- Cylindre à 5 goupilles pour une résistance au crochetage optimale

Rectangle Brass Padlock

607-608

- Solid brass body
- Hardened steel shrouded shackle for superior cut and pry resistance
- Dual locking levers for extra pry resistance
- 5-pin cylinder for increased pick resistance



	Corps/Body	Anse/Shackle			
Réf./Ref	Largeur/Width	Hauteur/Length	Diamètre/Diameter	Ecartement/Clearance	Goupilles/Pins
120EURQNOP (lot de 4 / 4/pack)	20 mm	11 mm	4 mm	10 mm	3
130EURD	30 mm	16 mm	5 mm	14 mm	4
130EURDLJ	30 mm	51 mm	5 mm	14 mm	4
140EURD	40 mm	22 mm	6 mm	21 mm	4
140EURT (lot de 2 / 2/pack)	40 mm	22 mm	6 mm	21 mm	4
140EURQNOP (lot de 4 / 4/pack)	40 mm	22 mm	6 mm	21 mm	4
140EURDLH	40 mm	51 mm	6 mm	21 mm	4
150EURD	50 mm	25 mm	7 mm	25 mm	5
160EURD	60 mm	29 mm	9 mm	32 mm	5
607EURD	76 mm	23 mm	11 mm	24 mm	5
608EURD	85 mm	29 mm	16 mm	12 mm	5

Les références contenant «EURD» sont présentées sous blister / All items marked with «EURD» suffix are supplied carded

Cadenas de Sécurité
Security Padlocks

Câbles & Chaînes
Cables & Chains

Arrimage
Cargo

Rangement sécurisé
Storage Security

Morillons
Hasps

Sites internet
Websites

SERRURES DE VESTIAIRES / LOCKER LOCKS

Cadenas à serrure à combinaison intégrée

1652

- Conçu pour les vestiaires à serrure horizontale monopoint standard, à charnières sur la droite
- Pêne à ressort pour un verrouillage automatique pratique
- Le pêne ultralong s'engage entièrement dans la gâche
- Clé passe-partout ouvrant l'ensemble des cadenas de votre système (clé à spécifier)
- Version adaptée aux personnes à mobilité réduite disponible.

1690

- Conçu pour les vestiaires à serrure rotative monopoint
- Verrouillage à pêne dormant automatique
- Le nouveau pêne enveloppant Wrap-Around Latch™ (brevet en cours) tourne pour s'engager sur la gâche ; gâche 1690 nécessaire
- Version adaptée aux personnes à mobilité réduite disponible.

1654

- Conçu pour les vestiaires à serrure horizontale standard, à charnières sur la droite
- Pêne à ressort pour un verrouillage automatique pratique
- Clé passe-partout ouvrant l'ensemble des cadenas de votre système (clé à spécifier)
- Version adaptée aux personnes à mobilité réduite disponible.

1670

- Conçu pour les portes de vestiaires à serrure horizontale monopoint à poignée de levage, poignée rotative et à charnières sur la droite
- Pêne dormant manuel
- Clé passe-partout ouvrant l'ensemble des cadenas de votre système (clé à spécifier)
- Version adaptée aux personnes à mobilité réduite disponible.

Tous les produits de la série de serrures de vestiaires à combinaison intégrée Locker Lock sont dotés d'une durée de vie prolongée grâce aux 5 combinaisons prédéfinies, d'un changement facile pour garantir la sécurité et d'une combinaison à 3 chiffres facile à composer.

Les cadenas sont également personnalisables grâce aux cadrans métalliques disponibles en rouge, bleu, vert, violet et noir.

Built-in Combination Padlocks

1652

- Designed for standard single point horizontal latch lockers with hinges on the right
- Springbolt action for convenient, automatic locking
- Extra-long bolt fully engages locking plate
- Master Key opens all locks in your system (specify key)
- ADA Key heads padlock available.



1652



1690

- Designed for single point rotating latch lockers
- Automatic deadbolt locking
- Patent pending Wrap-Around Latch™ rotates to engage the strike plate; requires 1690 strike plate
- ADA Key heads padlock available.



1690



1654

- Designed for standard horizontal latch box lockers with hinges on the right
- Springbolt action for convenient, automatic locking
- Master Key opens all locks in your system (specify key)
- ADA Key heads padlock available.



1654



1670

- Designed for lift handle, turn handle, and single point latch/box horizontal latch locker doors with hinges on right
- Manual deadbolt locking
- Master Key opens all locks in your system (specify key)
- ADA Key heads padlock available.



1670



All products of the Built-in combination Locker Lock Serie feature a longer working life thanks to the 5 pre-set combinations, an easy change to ensure security and an easy to dial 3-digit combination. Padlocks are also customisable through metal dials available in red, blue, green, purple and black.

	Corps/Body		Largeur de porte requise / Required door thickness
Réf./Ref	Largeur/Width	Hauteur/Height	Diamètre/Diameter
1652	47.5 mm	73 mm	0.8 - 3.2 mm
1690	47 mm	74 mm	0.8 - 3.2 mm
1654	47.5 mm	73 mm	0.8 - 3.2 mm
1670	47.5 mm	73 mm	0.8 - 3.2 mm

SERRURES DE VESTIAIRES / LOCKER LOCKS

Cadenas haute sécurité à combinaison

2076

- Le corps et le cadran durables en zinc moulé protègent le mécanisme de verrouillage des attaques physiques
- Anse en acier cémenté pour une résistance supplémentaire au sciage
- Composition de la combinaison à 3 chiffres aisée avec fonction de brouillage automatique pour empêcher toute réouverture de la serrure
- Le cadran sans prise en main permet de composer très facilement la combinaison en le faisant glisser
- Technologie anticrochetage BlockGuard® empêchant l'insertion d'objets fins pour ouvrir le mécanisme de verrouillage
- Inclut un tableau des combinaisons pour faciliter la gestion du système de serrures
- Clé passe-partout ouvrant l'ensemble des cadenas de votre système (clé à spécifier)
- Version adaptée aux personnes à mobilité réduite disponible.

Cadenas de sécurité standard à combinaison

1502-1525

- Le corps en acier inoxydable à double protection résiste aux attaques
- Anse en acier cémenté pour une résistance supplémentaire au sciage
- Composition de la combinaison à 3 chiffres aisée avec fonction de brouillage automatique pour empêcher toute réouverture de la serrure
- Technologie anticrochetage BlockGuard®
- Inclut un tableau des combinaisons pour faciliter la gestion du système de serrures
- Clé passe-partout (à spécifier) ouvrant l'ensemble des cadenas de votre système (option pour 1525)
- Cadran de couleur et personnalisés, serrures vendues par groupes de combinaisons, impression au dos du corps et combinaisons Simple Combo™ disponibles en option
- Version adaptée aux personnes à mobilité réduite disponible.

High Security Combination Padlocks

2076

- Durable die-cast zinc body and dial shield locking mechanism from physical attack
- Hardened steel shackle for extra cut resistance
- Easy 3-number dialing with automatic scrambling feature to prevent reopening of lock
- Smooth dial lets users simply spin to open
- BlockGuard® Anti-Shim Technology withstands attempts to violate the latch mechanism
- Includes combination chart to facilitate lock system administration
- Master Key opens all locks in your system (specify key)
- ADA Key heads padlock available.



2076



General Security Combination Padlocks

1502-1525

- Double-reinforced stainless steel body withstands abuse
- Hardened steel shackle for extra cut resistance
- Easy 3-number dialing with automatic scrambling feature to prevent reopening of lock
- BlockGuard® Anti-Shim Technology
- Includes combination chart to facilitate lock system administration
- Master Key (specify key) opens all locks in your system (1525 option only)
- Optional color dials, customised dials, locks sold in groups of combinations, back case printing, and Simple Combo™ combinations
- ADA Key heads padlock available.



1525



1502LF



Réf./Ref	Corps/Body		Anse/Shackle	
	Largeur/Width	Hauteur/Length	Diamètre/Diameter	Ecartement/Clearance
2076	54 mm	17 mm	7 mm	21 mm
1525	48 mm	19 mm	7 mm	21 mm
1525LF	48 mm	38 mm	7 mm	21 mm
1525LH	48 mm	51 mm	7 mm	21 mm
1502	48 mm	19 mm	7 mm	21 mm
1502LF	48 mm	38 mm	7 mm	21 mm
1502LH	48 mm	51 mm	7 mm	21 mm

SERRURES DE VESTIAIRES / LOCKER LOCKS

Cadenas PushKey™

2650

- Corps de serrure évasé pour une prise en main facile
- Produit inspiré par la réglementation américaine sur les produits destinés aux personnes handicapées (ADA). La serrure PushKey™ facile à utiliser ne nécessite pas de prise en main ferme ni de rotation de la clé dans la serrure
- Un guide exclusif oriente la clé vers la rainure
- Comprend 2 clés avec protection de la tête de clé surdimensionnée et 2 clés de rechange

LockerManager®

- Le logiciel LockerManager® facilite la gestion des vestiaires
- LockerManager® automatise les tâches chronophages telles que l'affectation des serrures aux vestiaires, l'attribution des vestiaires aux élèves, la communication des attributions des vestiaires, la gestion des combinaisons et l'entretien des vestiaires

www.masterlock.com/masterlockermanager

LockerManager® est une marque déposée de Asylum Software, Inc.

Lubrifiant pour systèmes de fermeture

2300

- Spécialement conçu pour une application précise à l'intérieur des systèmes de fermeture.
- Empêche la rouille, la corrosion et dégriffe les pièces bloquées
- Huile synthétique avec formule au PTFE qui dépose une couche de protection longue durée pour préserver les systèmes de fermeture des poussières, des impuretés, du sel et de l'humidité
- Fonctionne à basse température (-40 °C)
- Préviend l'accumulation d'eau et le gel des éléments du système de fermeture
- Non toxique et biodégradable, pour un meilleur respect de l'environnement
- Pour prolonger la vie de votre système de fermeture : appliquez 2 à 3 gouttes dans les ouvertures de l'anse et de la rainure tous les trois à six mois pour un fonctionnement 100 % fiable

PushKey™ Portable Padlocks

2650

- Flared lock body provides easy grip
- Inspired by the ADA (Americans with Disabilities Act), the easy to use PushKey™ lock requires no tight gripping or turning of the key in the lock
- Exclusive key guide directs key to keyway
- Includes 2 student keys with oversized keyhead covers and 2 spare keys



LockerManager®

- LockerManager® software that makes locker administration simple
- LockerManager® automates time consuming activities such as assigning locks to lockers, assigning students to lockers, communicating locker assignments, combination management and locker maintenance

www.masterlock.com/masterlockermanager

Lockermanager® is a registered trademark of Asylum Software, Inc.



Lock Lubricant

2300

- Designed specifically for precise application inside locking devices.
- Designed specifically for precision lock components - prevents rust, corrosion, and loosens stuck parts.
- Synthetic oil with PTFE formula - Provides a long lasting protective shield against dust, dirt, salt and moisture.
- Operates in cold weather (-40°C)
- Prevents water build up & freezing lock components.
- Non-toxic & biodegradable - Better for the environment
- Prolong the life of your lock - Apply 2-3 drops in key hole and shackle openings every three to six months for trouble free operation



	Corps/Body	Anse/Shackle		
Réf./Ref	Largeur/Width	Hauteur/Length	Diamètre/Diameter	Ecartement/Clearance
2650	61 mm	19 mm	7 mm	21 mm
1654-0320	Kit d'extension pour portes de 17 à 19 mm d'épaisseur. Compatible avec toutes les serrures à combinaison intégrée Extension set for doors with a thickness of 17 mm to 19 mm. Works for all built-in combination locks			
K1630	Clé de contrôle pour serrures de vestiaires à combinaison intégrée (sauf modèle 1695MKADA) Control key for built-in combination locker locks (Except 1695MKADA)			
K1525	Clé de contrôle pour les cadenas 1525 / Control key for 1525 padlocks			
2300D	Burette de lubrifiant 7 ml / 7 ml lock lubricant pen oiler			

Les références contenant «D» sont présentées sous blister / All items marked with «D» suffix are supplied carded



CÂBLES & CHAINES

CABLES & CHAINS

CÂBLES ET CHÂÎNES / CABLES AND CHAINS

Câbles de verrouillage ajustables Python®

8433

- Longueur ajustable entre 30 cm et 1,80 m, pour s'adapter à toutes les positions de blocage
- Câble interchangeable en acier tressé
- Corps de verrouillage et câble résistants aux environnements difficiles et à la rouille
- Gaine en vinyle et bande de protection sur le boîtier de verrouillage pour éviter les rayures
- Une bande velcro retient la longueur de câble en excès pour un rangement plus compact

8433KA

- S'ouvrant : commandez plusieurs câbles de verrouillage réglables Python™ pour tous les ouvrir avec la même clé ou commandez les clés correspondant aux cadenas à cylindre M1
- Cylindre à disque interchangeable pour une résistance au crochetage maximale

Câbles à boucles

72-78-79

- Câble en acier tressé pour la solidité et la flexibilité
- Boucles pratiques avec gaine anti-corrosion et protection anti-rayures
- Revêtement en vinyle noir contre les rayures
- S'utilise avec les cadenas Master Lock®

Câble articulé

8115

- Câble renforcé en acier
- Cylindre haute sécurité avec serrure anti-crochetage
- Revêtement vinyle pour éviter les rayures

Chaînes

8010 à 8020

- Chaîne en acier cémenté
- Maillons carrés pour une meilleure résistance au sciage
- Couverture en vinyle pour éviter les rayures

8028

- Chaîne en acier cémenté
- Gaine protectrice en nylon
- Serrure à combinaison intégrée
- Combinaison programmable à 4 chiffres

Réf./Ref	Longueur/ Length	Diamètre/ Diameter
Câble ajustable Python® / Python® Adjustable cables		
8433EURD	1,80 m	10 mm
8433EURKAD	1,80 m	10 mm
Câbles à boucles / Looped-end Cables		
72EURD	4,50 m	10 mm
78EURD	1,80 m	10 mm
79EURD	1,80 m	15 mm
Câble articulé / Armoured cable		
8115EURDPS	1,20 m	22 mm

Python® Adjustable Locking Cables

8433

- Adjustable length from 30 cm to 1.80 m for infinite locking positions
- Steel braided interchangeable cable
- Reliable in harsh environments and rust resistant lock body and cable
- Vinyl sleeve and lock body bumper prevents scratching
- Velcro strap holds excess cable for compact storage

8433KA

- Keyed Alike - order multiple Python™ Adjustable Locking Cables to open with the same key or order to match keys for padlocks with M1 cylinder
- Rekeyable wafer cylinder for maximum pick resistance

Looped-end Cables

72-78-79

- Braided steel cable for strength and flexibility
- Convenient loops with rust-resistance sleeves and scratch guards
- Black vinyl cover prevents from scratching
- For use with Master Lock® padlocks

Armoured cable

8115

- Steel armoured cable
- High security anti pick lock cylinder
- Vinyl coated prevents from scratching

Chains

8010 to 8020

- Hardened steel chain
- Square link for better cut resistance
- Vinyl cover to prevent from scratching

8028

- Hardened steel chain
- Nylon protective sleeve
- Integrated combination lock
- 4-digits resettable combination

Réf./Ref	Longueur/ Length	Diamètre/ Diameter
Chaînes prédécoupées / Pre-cut Chains		
8010EURD	0,60 m	6 mm
8012EURD	1,50 m	6 mm
8016EURD	1,00 m	8 mm
8017EURD	1,50 m	8 mm
8019EURD	1,00 m	10 mm
8020EURD	1,50 m	10 mm
Chaîne avec système intégré de verrouillage à combinaison/ Chain With Integrated Combination Lock System		
8028EURD	1,50 m	8 mm



8433



79



8115



8010

8028



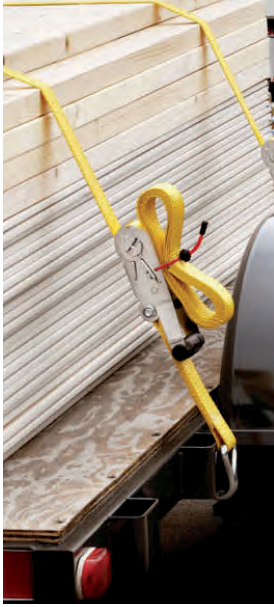

ARRIMAGE

CARGO

TENDEURS / BUNGEE CORDS

Mini-tendeurs (Lot de 4)

3018

- Minis-tendeurs à crochet simple
- Crochet en acier
- 3018EURDATFLU : couleurs fluos

Tendeurs Twin Wire™ (lots de 2)

3012 - 3020 - 3021

3022 - 3017 - 3106

- Tendeurs à crochet double fil
- Crochet à bout arrondi évitant tout risque de rayure et offrant une meilleure résistance
- 3106 : lot de 4

Lots de tendeurs à crochet inversé Twin Wire™

3040 - 3043

- Sets de rangement pour faciliter le transport et le stockage
- 3040 : jar de 6 tendeurs
- 3043 : kit de rangement pratique - lot de 10 tendeurs

Tendeurs ajustables SteelCor®

3039 - 3138

- Tendeurs à crochet inversé
- Crochet en acier avec couverture plastique
- Longueur ajustable

Mini Bungee Cords (4/pack)

3018

- Simple hook bungees
- Steel hook
- 3018EURDATFLU: fluorescent colours

Twin Wire™ Bungee Cords (2/pack)

3012 - 3020 - 3021

3022 - 3017 - 3106

- Two wires hook
- Rounded hook end eliminates risk of scratching and offers better resistance
- 3106: 4/pack

Reverse Twin Wire™ Bungee Packs

3040 - 3043

- Organisers to simple storage and transportation
- 3040: 6/pack
- 3043: organiser for more convenience - 10/pack

Adjustable Bungee Cords SteelCor®

3039 - 3138

- Reverse hook
- Steel hook with plastic cover
- Adjustable length



3018



3012

3020

3021

3022

3017



3043

3040



3039

3138



Réf./Ref	Diamètre/ Diameter	Longueur/ Length	Résistance/ Resistance
3018EURDAT	4 mm	25 cm	9 kg
3018EURDATFLU	4 mm	25 cm	9 kg
3012EURDAT	8 mm	45 cm	40 kg
3020EURDAT	8 mm	60 cm	40 kg
3021EURDAT	8 mm	80 cm	40 kg
3106EURDAT	8 mm	80 cm	40 kg
3022EURDAT	8 mm	100 cm	40 kg
3017EURDAT	8 mm	120 cm	40 kg

Réf./Ref	Diamètre/ Diameter	Longueur/ Length	Résistance/ Resistance
3040EURDAT	8 mm	2x60 cm + 2x80 cm x 2x100 cm	40 kg
3043EURDAT	8 mm	2x25 cm + 2 x 45 cm + 2x60 cm + 2x80 cm x 2x100 cm	40 kg
3039EURDAT	9,5 mm	15-100 cm	65 kg
3138EURDAT	9,5 mm	15-150 cm	65 kg

Les références contenant «EURD» sont présentées sous blister / All items marked with «EURD» suffix are supplied carded

TENDEURS / BUNGEE CORDS

Tendeurs à clip refermable

3205 - 3028

- 3205 : tendeur avec mousqueton
- 3028 : tendeur Snap Lock™ avec crochet clip de sécurité

Clip Hook Bungee Cords

3205 - 3028

- 3205: clip hook bungee cord
- 3028: bungee with Snap Lock™ security hook



Tendeur EZ Grip™

3031

- Tendeur avec crochet ergonomique
- Crochet en acier avec couverture plastique

EZ Grip™ Bungee Cords

3031

- Ergonomic bungee hook
- Steel hook with plastic cover



Tendeurs à crochet extra large Giant Hook™

3245 - 3231

- Tendeurs à crochet extra large
- Crochet en acier avec couverture plastique
- 3245 : crochet rotatif pivotant à 180° sangle élastique réglable

Giant Hook™ bungees

3245 - 3231

- Ultra large hook
- Steel hook with plastic cover
- 3245: rotative hook 180° ajustable elastic bungee



Tendeurs plats Smooth™

3244 - 3229

- Tendeurs plats
- Crochet inversé double fil
- 3244 : tendeur multi cordes
- 3229 : tendeur réfléchissant

Flat Smooth™ bungees

3244 - 3229

- Flat bungees
- Double straight hook
- 3244: multi cords bungee
- 3229: reflective bungee



Réf./Ref	Diamètre/Diameter	Longueur/Length	Résistance/Resistance
3205EURDAT	9 mm	80 cm	40 kg
3028EURDAT	8 mm	60 cm	65 kg
3031EURDAT	8 mm	80 cm	65 kg

Réf./Ref	Diamètre/Diameter	Longueur/Length	Résistance/Resistance
3245EURDAT	40 mm	60-120 cm	50 kg
3231EURDAT	9 mm	120 cm	65 kg
3244EURDAT	4 x 4 mm	70 cm	40 kg
3229EURDAT	18 mm	80 cm	40 kg

Les références contenant «EURD» sont présentées sous blister / All items marked with «EURD» suffix are supplied carded

SANGLES / RATCHETS

Sangles à boucle plastique

3004 - 3005

- Sangle à charge légère
- Couleur : gris ou assortiment de couleurs (3004EURDATCOL et 3005EURDATCOL)

Strap with plastic buckle

3004 - 3005

- Light load strap
- Colour: grey or assorted colours (3004EURDATCOL and 3005EURDATCOL)



Sangles bagagères

3111 - 3110 - 3112

- Sangle à boucle en acier massif
- Couleur : gris ou assortiment de couleurs (3110EURDATCOL et 3112EURDATCOL)

Lashing straps

3111 - 3110 - 3112

- Strap with with steel buckle
- Colour: grey or assorted colours (3110EURDATCOL and 3112EURDATCOL)



Sangles à boucle autobloquante

3113

- Boucle autobloquante
- Crochet S
- Grip PVC sur la boucle

Spring clamp tie downs

3113

- Spring clamp tie downs
- S hook
- PVC grip on buckle



Sangles à cliquet sans crochet

3223 - 3108

- Sangle à cliquet sans crochet

Ratchet tie downs endless

3223 - 3108

- Ratchet tie downs without hook



Réf./Ref	Diamètre/ Diameter	Longueur/ Length	Résistance/ Resistance
3004EURDATCOL	25 mm	120 cm	40 kg
3005EURDAT	25 mm	180 cm	40 kg
3005EURDATCOL	25 mm	180 cm	40 kg
3111EURDAT	25 mm	250 cm	150 kg
3110EURDATCOL	25 mm	250 cm	150 kg

Réf./Ref	Diamètre/ Diameter	Longueur/ Length	Résistance/ Resistance
3112EURDATCOL	25 mm	500 cm	150 kg
3113EURDAT	25 mm	180 cm	250 kg
3223EURDAT	25 mm	250 cm	400 kg
3108EURDAT	25 mm	500 cm	400 kg

Les références contenant «EURD» sont présentées sous blister / All items marked with «EURD» suffix are supplied carded

SANGLES / RATCHETS

Sangles à cliquet rétractable

3248 - 3238

- Système automatique de rétraction de la sangle
- Crochet S en acier à couverture plastique
- 3238 : lot de 2

Retractable ratchet tie downs

3248 - 3238

- Automatic system retracts the webbing
- Steel S hook with plastic cover
- 3238: 2/pack



3248



Sangles à cliquet avec crochet S

3109 - 3066 - 3069 - 3057

- Crochet S en acier à couverture plastique
- Grip PVC sur la poignée (sauf 3109)
- 3069 : sangle réfléchissante

Ratchet tie downs with S hook

3109 - 3066 - 3069 - 3057

- Steel S hook with plastic cover
- PVC grip on ratchet (except for 3109)
- 3069: reflective yarn



3109



3069

Sangles à cliquet avec crochet J

3058 - 3059

- Crochet J
- Grip PVC sur la poignée

Ratchet tie downs with J hook

3058 - 3059

- J hook
- PVC grip on ratchet



3059



Sangles à cliquet Design ergonomique

3236 - 3235 - 3233 - 3232

- 3236 et 3225 : crochet S en acier à couverture plastique
- 3233 et 3232 : crochet J en acier
- Poignée ergonomique

Ratchet tie downs Ergonomic handle

3236 - 3235 - 3233 - 3232

- 3236 and 3235: Steel S hook with plastic cover
- 3233 and 3232: steel J hook
- Ergonomic handle



3236



3233



Réf./Ref	Diamètre/ Diameter	Longueur/ Length	Résistance/ Resistance
3248EURDAT	25 mm	300 cm	300 kg
3238EURDAT	25 mm	300 cm	300 kg
3109EURDAT	25 mm	500 cm	400 kg
3066EURDAT	25 mm	425 cm	400 kg
3069EURDAT	25 mm	425 cm	400 kg
3057EURDAT	25 mm	300 cm	650 kg

Réf./Ref	Diamètre/ Diameter	Longueur/ Length	Résistance/ Resistance
3058EURDAT	35 mm	450 cm	1250 kg
3059EURDAT	50 mm	825 cm	2250 kg
3236EURDAT	25 mm	425 cm	425 kg
3235EURDAT	25 mm	300 cm	750 kg
3233EURDAT	35 mm	450 cm	1500 kg
3232EURDAT	50 mm	825 cm	2500 kg

Les références contenant «EURD» sont présentées sous blister / All items marked with «EURD» suffix are supplied carded

GAMME MASTER ECO / MASTER ECO RANGE

Des packagings soucieux de l'environnement

Développés dans une démarche écologique, les produits Master® Eco sont proposés en packaging carton.

Le packaging est interactif : le produit peut être manipulé en magasin.

Eco Friendly Packaging

Master® Eco products are packaged in an environmentally friendly box. Interactive packaging means the product can be touched and felt in stores.



Tendeurs (lots de 2)

4373 - 4374 - 4375 - 4376

- Crochet en acier à couverture plastique pour une utilisation en toute sécurité

Bungee cords (2/pack)

4373 - 4374 - 4375 - 4376

- Steel hook with plastic cover which makes the product safer to use



4373



4374



4375



4376

Sangles bagagères

4362 - 4363 - 4364

- Boucle en acier
- 4363 : lot de 2

Lashing Straps

4362 - 4363 - 4364

- Solid steel clamp
- 4363: 2/pack

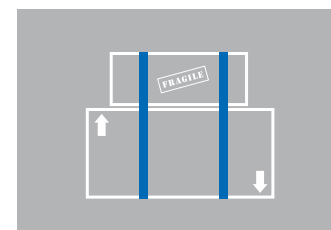

4362



4363



4364



Réf./Ref	Diamètre/ Diameter	Longueur/ Length	Résistance/ Resistance
4373EURDAT	8 mm	60 cm	35 kg
4374EURDAT	8 mm	80 cm	35 kg
4375EURDAT	8 mm	100 cm	35 kg
4376EURDAT	8 mm	120 cm	35 kg

Réf./Ref	Diamètre/ Diameter	Longueur/ Length	Résistance/ Resistance
4362EURDAT	25 mm	250 cm	100 kg
4363EURDAT	25 mm	250 cm	100 kg
4364EURDAT	25 mm	500 cm	100 kg

Les références contenant «EURD» sont présentées sous blister / All items marked with «EURD» suffix are supplied carded

GAMME MASTER ECO / MASTER ECO RANGE

Sangles à boucle autobloquante

4368 - 4369 - 4370

- Boucle autobloquante
- Crochet S en acier à couverture plastique
- 4368 : lot de 2



Spring clamp tie downs

4368 - 4369 - 4370

- Spring clam tie down
- Steel S hook with plastic cover
- 4368: 2/pack

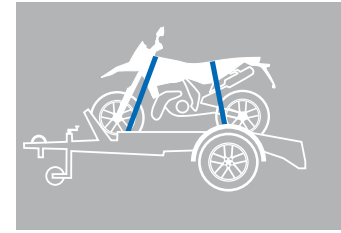

Sangles à cliquet

4359 - 4360 - 4365

4366 - 4367

- 4359 et 4365 : sangle à cliquet sans crochet
- 4360 : sangle à cliquet avec crochet J
- 4366 et 4367 : sangle à cliquet avec crochet S
- 4367: lot de 4 sangles à cliquet avec crochet S



Ratchet tie downs

4359 - 4360 - 4365

4366 - 4367

- 4359 and 4365: ratchet tie downs without hook
- 4360: ratchet tie downs with J hook
- 4366 and 4367: ratchet tie downs with S hook
- 4367: ratchet tie downs with S hook - 4/pack

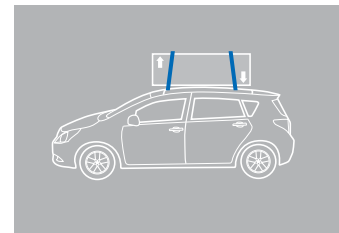

Réf./Ref	Diamètre/ Diameter	Longueur/ Length	Résistance/ Resistance
4368EURDAT	25 mm	200 cm	150 kg
4369EURDAT	35 mm	500 cm	250 kg
4370EURDAT	50 mm	500 cm	400 kg

Réf./Ref	Diamètre/ Diameter	Longueur/ Length	Résistance/ Resistance
4359EURDAT	35 mm	600 cm	800 kg
4360EURDAT	50 mm	600 cm	1500 kg
4365EURDAT	25 mm	500 cm	300 kg
4366EURDAT	25 mm	500 cm	300 kg
4367EURDAT	25 mm	500 cm	300 kg

Arrimage
Cargo

Rangement sécurisé
Storage Security

Morillons
Hasps

Sites internet
Websites

ACCESSOIRES / ACCESSORIES

Protections de sangles

3246

- Protections universelles pour sangles de 25mm de large : sangles à cliquet, à boucle autobloquante ou bagagère
- Protège le mobilier des éraflures
- Protège les sangles des angles coupants
- Lot de 4

Protection pads

3246

- Universal protection pads for 25mm straps fits ratchet tie downs, lashing straps or spring clam tie downs
- Protects furniture from scratches
- Protects straps from cutting edges
- 4/pack



3246



Antivol garage

1490

- Kit antivol en acier pour porte de garage
- Installation facile et rapide
- Fourni avec un cadenas 6270 voir page 56)
- Cadenas à anse cachée en acier cémenté
- Cylindre à 6 goupilles
- Barre de sécurité ancrée dans le sol avec chevilles expansibles de sécurité pour une résistance optimisée

Garage defender

1490

- Steel garage door defender kit
- Easy and fast to install
- Supplied with 6270 padlock (see page 56)
- Hardened steel hidden shackle padlock
- 6-pin cylinder
- Ground fitting bar unit with expanding security raw bolts for improved resistance



1490

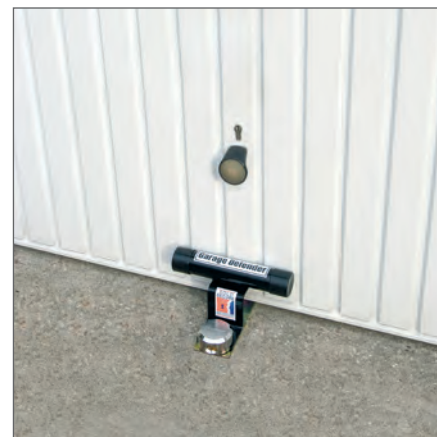

	Corps / Body	Anse/Shackle
Réf./Ref	Largeur / With	Diamètre/ Diameter
3246EURDAT	25 mm	-
1490EURDAT	73 mm	10 mm

Sold Secure and Design est une marque déposée de la société Sold Secure. / Sold Secure and Design is a trademark of the Sold Secure Company.
Les références contenant «EURD» sont présentées sous blister / All items marked with «EURD» suffix are supplied carded.

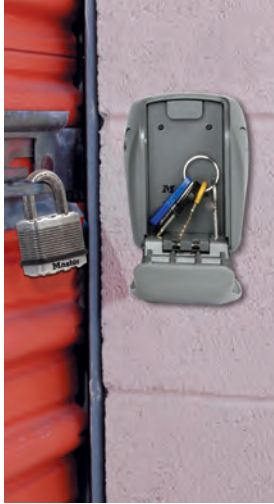

RANGEMENT SÉCURISÉ

STORAGE SECURITY

RANGEMENT SÉCURISÉ

STORAGE SECURITY

Rangement sécurisé pour les clés Select Access®

5412

- Grand compartiment de rangement pouvant recevoir plusieurs clés de maison ou de voiture
- Système à bouton-poussoir facile à utiliser
- Combinaison programmable
- Corps en zinc massif résistant au martelage et au sciage
- Protection thermoplastique
- Fixation murale

5404

- Modèle compact
- Compartiment de rangement pouvant recevoir 1 clé
- Combinaison programmable à 4 chiffres
- Corps en alliage de zinc
- Éclairage des chiffres par la lampe LED intégrée
- Fixation murale

Key Lock Boxes Select Access®

5412

- Large Key Storage compartment holds multiple house or car keys
- Easy to use push button system
- Resettable Combination
- Solid zinc body to withstands hammering and sawing
- Thermoplastic Cover
- Wall mounted

5404

- Compact model
- Key storage compartment holds 1 key
- 4-digit resettable combination
- Zinc alloy body
- Integrated LED illuminates digits
- Wall mounted



5412



5404



Réf./ Ref	Largeur/ Width (ext)	Hauteur/ Height (ext)	Profondeur/ Depth (ext)	Largeur/ Width (int)	Hauteur/ Height (int)	Profondeur/ Depth (int)
5412EURD	95 mm	131 mm	60 mm	68 mm	102 mm	53 mm
5404EURD	52 mm	140 mm	44 mm	45 mm	102 mm	8 mm

Les références contenant «EURD» sont présentées sous blister / All items marked with «EURD» suffix are supplied carded

RANGEMENT SÉCURISÉ

STORAGE SECURITY

Rangement sécurisé pour les clés Select Access®

5414-5415

- Corps en alliage de zinc résistant au martelage
- Combinaison à 4 chiffres
- Grand cadran
- Combinaison programmable
- Couvercle résistant aux intempéries
- Double levier de verrouillage
- 5414 : modèle fixe à anse en acier cémenté avec protection anti-éraflures à l'arrière
- 5415 : modèle fixe

5401-5403

- Grand compartiment de rangement pouvant recevoir plusieurs clés de maison ou de voiture
- Combinaison programmable à 4 chiffres
- Corps renforcé résistant au martelage et au sciage
- Volet de protection
- Fixation murale

5400

- Modèle à anse
- Compartiment de rangement pouvant recevoir plus de 5 clés de maison ou de voiture
- Combinaison programmable à 4 chiffres
- Corps renforcé résistant au martelage et au sciage
- Bande de protection moulée et anse en acier cémenté avec revêtement vinyle

Key Lock Boxes Select Access®

5414-5415

- Zinc Alloy Body resists hammering
- 4 Dial Combination
- Over-size dials
- Re-settable Combination
- Weather Resistant Cover
- Dual Locking Levers
- 5414: Fixed and hardened steel shackle model with anti scuff protection at the back
- 5415: Fixed model

5401-5403

- Large Key Storage compartment holds multiple house or car keys
- 4-digit Resettable Combination
- Reinforced Body to withstands hammering and sawing
- Shutter door
- Wall mounted

5400

- Shackle model
- Key Storage compartment holds over 5 house or car keys
- 4-digit Resettable Combination
- Reinforced Body to withstands hammering and sawing
- Molded bumper and vinyl coated hardened steel shackle



5414



5415



5401



5400



Réf./ Ref	Largeur/ Width (ext)	Hauteur/ Height (ext)	Profondeur/ Depth (ext)	Largeur/ Width (int)	Hauteur/ Height (int)	Profondeur/ Depth (int)	Diamètre d'anse/ Shackle Diameter
5414EURD	105 mm	135 mm	46 mm	64 mm	96 mm	35 mm	9 mm
5415EURD	105 mm	135 mm	46 mm	64 mm	96 mm	35 mm	-
5403EURD	105 mm	146 mm	51 mm	79 mm	117 mm	42 mm	-
5401EURD	83 mm	118 mm	34 mm	64 mm	91 mm	28 mm	-
5400EURD	90 mm	101 mm	40 mm	68 mm	78 mm	34 mm	11 mm

Les références contenant «EURD» sont présentées sous blister / All items marked with «EURD» suffix are supplied carded

RANGEMENT SÉCURISÉ

STORAGE SECURITY

Armoire à clés

- Construction en acier haute résistance avec porte à charnières sur toute la longueur et tableaux pour clés à fentes intégrées
- Revêtement de finition de l'armoire en poudre beige durable
- Le système de retenue de clé garantit que celle-ci ne peut pas être retirée tant que l'armoire n'est pas verrouillée
- 2 clés, crochets porte-clés, tableau de références croisées et éléments de fixation fournis
- Le crochet encliquetable réf. 7117 convient aux tableaux, aux armoires à clés à fentes, etc.

Key Cabinet

- Heavy duty steel construction with full length, hinged door and built-in slotted key racks
- Durable, beige powder coated cabinet finish
- Key retaining security insures key cannot be removed until cabinet is locked
- 2 keys, key holders, cross reference chart and installation hardware included
- No. 7117 snap hook design fits slotted and key style key cabinets, boards, etc

7117



7122



7123



7130



Réf./Ref	Hauteur/ Height	Largeur/ Width	Profondeur/ Depth	Capacité de rangement de clés/ Key storage capacity
7122D	30 cm	20 cm	64 mm	30
7123D	19 cm	73 cm	44 mm	48
7125D	31 cm	27 cm	76 mm	60
7126D	43 cm	33 cm	83 mm	120
7127D	51 cm	42 cm	13 cm	240
7128D	51 cm	42 cm	13 cm	330
7129	64 cm	46 cm	14 cm	500
7130	64 cm	46 cm	18 cm	730
7117D	38 mm	42 mm	20 mm	-

Les références contenant «D» sont présentées sous blister / All items marked with «D» suffix are supplied carded



MORAILLONS ET ŒILLETS POUR CADENAS

HASPS & PADLOCK EYES

MORAILLONS ET ŒILLETS POUR CADENAS

HASPS & PADLOCK EYES

Morillons

Morillon à charnière simple

704 - 706

- Corps disponible en acier trempé et acier cémenté
- Bases et œillet de verrouillage en acier cémenté pour une meilleure résistance au sciage
- Charnières inviolables pour résister au crochetage

720 - 721

- Permet de sécuriser les biens nécessitant un verrouillage particulier
- Corps en acier cémenté pour une résistance accrue
- Base en alliage de bore trempé résistante à la coupe et au sciage
- Le corps de la charnière dissimule les gonds et les éléments de fixation
- Éléments de fixation fournis

Morillon à charnière double

722

- Corps en acier cémenté pour une résistance accrue
- Base en alliage de bore trempé résistante à la coupe et au sciage
- Le corps de la charnière dissimule les gonds et les éléments de fixation
- Éléments de fixation fournis

Morillon haute sécurité

724

- Morillon en fonte massive avec finition antirouille pour une solidité et une résistance aux intempéries accrues
- Œillet pour cadenas en alliage de bore résistant au sciage

Réf./Ref	Longueur/Length	Accepte diamètre d'anse jusqu'à/ Fits shackle diameter Up to
704EURD	115 mm	13 mm
706EURD	152 mm	14 mm
720EURD	160 mm	11 mm
721EURD	200 mm	3 mm
722EURD	200 mm	11 mm
724EURD	197 mm	12 mm

Les références contenant «EURD» sont présentées sous blister / All items marked with «EURD» suffix are supplied carded

Hasps

Single Hinged Hasp

704 - 706

- Hard wrought steel and hardened steel body
- Hardened steel staples and locking eye for strong cut resistance
- Tamper proof hinges for pry resistance

720 - 721

- Helps secure hard-to-lock property
- Hardened steel body for added strength
- Hardened boron alloy staple resist cutting and sawing
- Hinge body conceals hinge pins and mounting hardware
- Mounting hardware included

Double Hinged Hasp

722

- Hardened steel body for added strength
- Hardened boron alloy staple resist cutting and sawing
- Hinge body conceals hinge pins and mounting hardware
- Mounting hardware included

High security Hasp

724

- Solid iron hasp with anti-rust finish for added strength and weatherability
- Boron alloy padlock eye for cut resistance

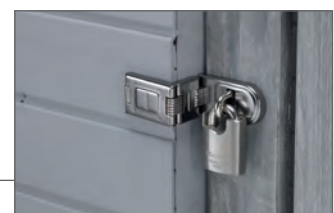

MORAILLONS ET ŒILLETS POUR CADENAS

HASPS & PADLOCK EYES

Morillons

Morillons droits

Parfaitement adaptés aux fourgons, aux remorques, aux boîtes à outils et aux distributeurs

730

- Acier cémenté zingué pour une solidité et une résistance aux intempéries accrues
- Base en acier cémenté résistante à la coupe, au sciage et au martelage
- Le corps du morillon dissimule les éléments de fixation
- Éléments de fixation fournis

770

- Morillon pour cadenas à anse cachée
- Morillon en acier massif cémenté, résistant aux tentatives d'effraction
- Résistant au crochetage et au sciage
- Conçu pour être utilisé avec le cadenas à anse cachée réf. 6270

Set morillon avec cadenas

736

- Morillon en acier cémenté (réf. 770) avec cadenas rond

Morillons d'angle

732

- Morillon d'angle à 90° haute résistance
- Acier cémenté zingué pour une solidité et une résistance aux intempéries accrues
- Base en acier cémenté résistante à la coupe, au sciage et au martelage
- Le corps du morillon dissimule les éléments de fixation
- Éléments de fixation fournis

Œillets pour cadenas

60 Œillet plat et 60R Œillet à angle droit

- Œillets en acier
- Parfaits pour les portails et les portes de remises
- Permettent de consigner des équipements plus anciens
- Une paire d'œillets pour cadenas
- Éléments de fixation fournis

Réf./Ref	Longueur/Length	Accepte diamètre d'anse jusqu'à/ Fits shackle diameter Up to
730EURD	180 mm	11 mm
770	230 mm	-
736EURD	230 mm	-

Hasps

Straight Bar Hasps

Ideal for utility vans, trailers, gang boxes, vending machines

730

- Zinc plated hardened steel for added strength and weatherability
- Hardened steel staple resists cutting, sawing and hammering
- Hasp body conceals mounting hardware
- Mounting hardware included



730



770

- Hidden Shackle Padlock Hasp
- High hardened solid steel hasp withstands forcible attacks
- Defeats attempts to pry and cut
- Designed for use with No. 6270 hidden shackle lock



770



Hasp & Padlock Set

736

- Hardened steel hasp (ref. 770) with round padlock



736



Angle Bar Hasps

732

- Heavy duty 90° angle bar hasp
- Zinc plated hardened steel for added strength and weatherability
- Hardened steel staple resists cutting, sawing and hammering
- Hasp body conceals mounting hardware
- Mounting hardware included



732



Padlock Eyes

60 Flat and 60R Right-angle padlock eyes

- Steel padlock eyes
- Ideal for gates and shed doors
- Add safety lock-out capabilities to older equipment
- One pair of padlock eyes
- Mounting hardware included



60



60R



MORAILLONS ET ŒILLETS POUR CADENAS

HASPS & PADLOCK EYES

Morillons haute résistance American Lock®

A801

- Conçu pour la fixation des cadenas à anse cachée pour des applications sur portes battantes, ajoutant ainsi sécurité et commodité
- Morillon en acier trempé résistant à la coupe et au sciage
- Éléments de fixation non fournis
- Cadenas vendu séparément - modèle recommandé : réf. A2500 (voir page 57)

A810

- Morillon assurant une sécurité maximale des portails
- La protection de l'anse permet au cadenas de résister aux tentatives de sciage
- S'adapte sur les cadres de portail de 4,1 cm et 5,1 cm, et dans les espaces de 7,6 à 15,2 cm
- Éléments de fixation fournis : installation aisée avec 4 boulons
- Cadenas vendu séparément, modèle recommandé : réf. A5200 (voir page 57)

A895

- Pêne de 18 mm en acier cémenté pour une résistance maximale
- Chromé pour résister à la corrosion
- Entièrement réglable
- Éléments de fixation fournis pour faciliter l'installation

A885

- Applications : remorques, portes de fourgon, garages, abris, granges, remises, distributeurs, buanderies et portes d'entrepôt
- Base en acier cémenté résistante à la coupe, au sciage et au martelage
- Acier cémenté zingué pour une solidité et une résistance aux intempéries accrues
- Éléments de fixation fournis pour faciliter l'installation
- Parfaitement adaptés pour les coins et les angles

American Lock® Heavy Duty Hasps

A801

- Designed so hidden shackle padlocks can be attached directly to the hasp for swing door applications, which adds security and convenience
- Hardened steel hasp resist cutting and sawing
- Mounting hardware not included
- Padlock sold separately - recommend ref. A2500 (see page 57)

A810

- Gate hasp provides maximum gate security
- Shackle guard protects padlock from cutting attacks
- Accommodates 4.1 cm and 5.1 cm gate frames and fits 7.6 - 15.2 cm openings
- Mounting hardware included - simple 4 bolt installation
- Padlock sold separately - recommend ref. A5200 (see page 57)

A895

- 18mm hardened steel locking bolt for maximum strength
- Chrome plated for corrosion-resistance
- Fully adjustable
- Mounting hardware included for easy installation

A885

- Applications: trailers, van doors, garages, sheds, barns, storage buildings, vending machines, utility rooms and warehouse doors
- Hardened steel staple resists cutting, sawing and hammering
- Zinc plated hardened steel for added strength and weatherability
- Mounting hardware included for easy installation
- Ideal for corners and angles



A801

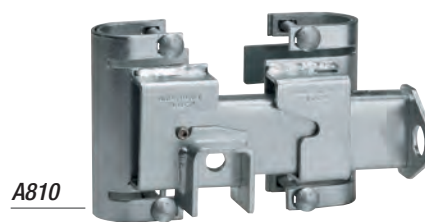

A810

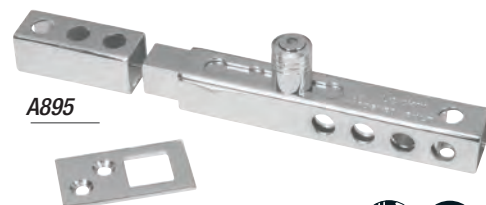

A895



A885



Réf./Ref	Espace/Gate opening	
A810	76 mm	152 mm
Réf./Ref	Réglable/Adjustable	
A895	19 mm	60 mm
Réf./Ref	Longueur/Length	Largeur/Width
A801	224 mm	114 mm
A885	197 mm	44 mm



INTERNET

WEBSITES

SITES INTERNET / WEBSITES

Master SAFETY SERIES Lock.

SAFETY SERIES DANS LE MONDE
Sélectionner un pays

PRODUITS

- Cadenas - consigne
- Accessoires et identification de cadenas
- Mercure de consignation
- Consignation des vannes
- CONSIGNATION ELECTRIQUE
- Consignation pour raccords pneumatiques
- Housses pour volant de direction
- CABLE DE CONSIGNATION
- Formation sur la consignation
- Cadenas de consignation pour l'industrie de l'aviation
- Panneaux et étiquettes Guardian Extreme
- PANNEAUX, ETIQUETTES ET STATIONS D'ETIQUETAGE
- Boîtes de consignation de groupe
- Centres de conformité
- Kits de consignation
- Stations de cadenas
- Stations de consignation
- Stations de consignation compactes

482 Dispositif de consignation de vannes à volant : 4 po à 6-1/2 po (10,1 cm à 16,5 cm) de diamètre

SOUTIEN PRODUITS

- Choisir un Cadenas de consignation
- Enregistrer un Système de clé
- Soin et Entretien
- Instructions d'installation
- Cadenas personnalisé

LES RECOMMANDATIONS DE L'IRNS

Saisissez une quantité

MISE A JOUR ET VOIR MA LISTE DE DEVIS

www.safetyseries.fr

- Obtenez des informations sur les services spécifiques de la gamme Safety Series™
- Enregistrement et gestion du système de clés
- Personnalisation des cadenas y compris par gravage laser
- Accédez rapidement et facilement aux informations produit
- Retrouvez les dernières recommandations de l'IRNS en termes de consignation
- Contactez nos équipes et souscrivez à notre newsletter mensuelle

www.safetyseries.co.uk

- Learn about special Safety Series™ services
- Key system registration and management
- Padlock customisation including laser engraving
- Access product information quickly and easily
- Contact our Customer Support Team and subscribe to our monthly newsletter

Master SAFETY SERIES Lock.

SAFETY SERIES™ WORLDWIDE
Select a country

PRODUCTS

- Safety Padlocks
- Padlock Accessories & Identification
- Lockout Hasps
- Valve Lockouts
- Electrical Lockouts
- Pneumatic Lockout
- Steering Wheel Covers
- Cable Lockout
- Lockout Training
- Aviation Safety Lockout
- Guardian Extreme Signs and Tags
- Signs, Tags and Tag Stations
- Group Lock Boxes
- Compliance Centers
- Lockout Kits
- Padlock Stations
- Lockout Stations
- Compact Lockout Stations

482 - Rotating Gate Valve Lockout: 4" to 6-1/2" (10.1cm to 16.5cm) diameter

PRODUCT SUPPORT

- How to Choose A Safety Padlock
- How to Register A Keying System
- Care & Maintenance
- Installation Instructions
- Custom Padlock Marking
- Life Testing - Guardian Extreme Signs & Tags
- Designing Custom Tags & Signs

WHERE TO BUY

CONSULTING SERVICES

CUSTOMER SUPPORT - USA

CUSTOMER SUPPORT - GLOBAL

ABOUT SAFETY SERIES

Price: \$29.24
Enter a quantity

UPDATE & VIEW MY QUOTE LIST

SITES INTERNET / WEBSITES

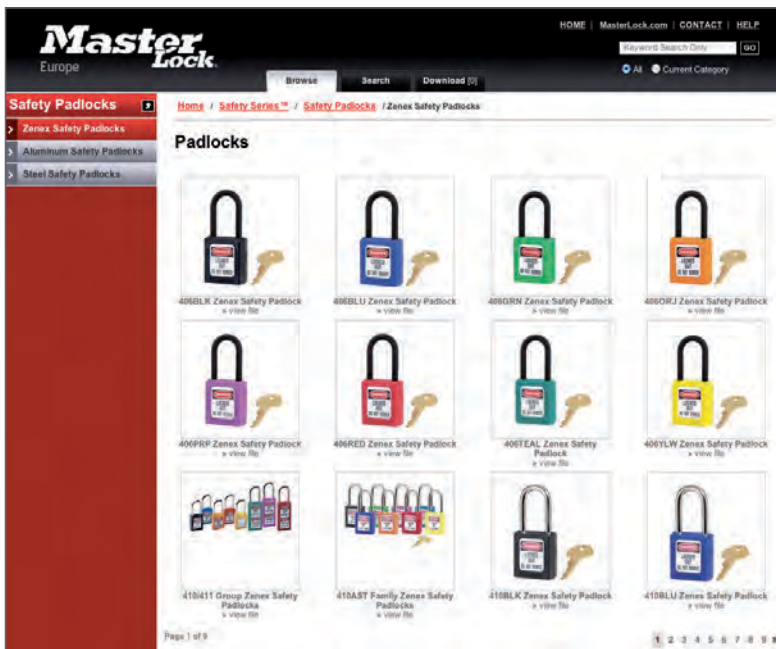

www.masterlockimages.eu

- Accédez facilement à toutes les images des produits Master Lock® en haute et basse résolution
- Ces images libres de droits vous aideront à créer tous vos supports publicitaires et enrichir vos sites Internet

www.masterlockimages.eu

- Find, view and download High and Low Resolution images of Master Lock® products
- These copyright free images will help you create your advertising media and website

www.safetyseries.fr/catalogues

- Retrouvez l'ensemble des brochures et fiches produits Master Lock® et téléchargez les derniers catalogues disponibles en 11 langues

www.safetyseries.eu/catalogues

- Access the latest Master Lock® leaflets and product sheets and download our catalogues in 11 languages

A screenshot of the "LITERATURE" section on the Master Lock Safety Series website. The page features the Master Lock logo and the text "» Visit Safety Series™ websites to see so much more!". Below this, there is a green download icon and the instruction: "Select your language from buttons at bottom of this page and click on the file you want to download." At the bottom of the page, there are 11 circular buttons representing different languages: English (UK), French, German, Dutch, Spanish, Italian, Polish, Portuguese, Russian, Japanese, and Korean. The footer includes a navigation menu with "Home" and the 11 languages, and a copyright notice: "© 2013 Master Lock® Company LLC".

SITES INTERNET / WEBSITES

Plateforme Vidéo

- Retrouvez l'ensemble des vidéos Master Lock® sur notre plateforme en ligne
- Téléchargez nos vidéos d'installation Safety Series™, câbles, cadenas de vestiaires et haute-sécurité, morillons
- Téléchargement direct à partir de vos appareils portables, y compris les iPhones, les iPods, iPad et téléphones mobiles

Web Video Platform

- Access all Master Lock® videos on our web platform
- Download all our Safety Series™, cables, high security padlocks, locker locks and hasps installation videos
- Direct download and streaming across any portable devices, including iPhones, iPods, iPads or Droid-powered tablets & phones

http://www.masterlock.com/services_and_support/videos

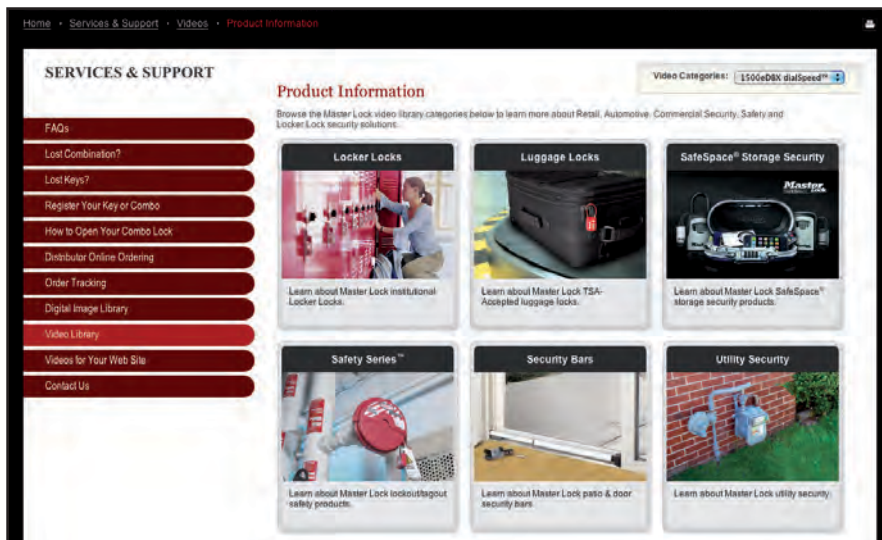

Vidéos d'installation Safety Series™

- 18 vidéos d'installation des systèmes de consignation Safety Series™
- Les vidéos vous montrent de manière simple le fonctionnement des dispositifs de consignation
- Convient également aux sessions de formation pour le perfectionnement des employés
- Fond musical. Ni texte, ni dialogue
- Le menu vous permet de visionner les vidéos par type d'application
- Compatible avec un lecteur DVD ou le lecteur DVD de votre ordinateur
- Pour recevoir votre DVD Safety Series™, contactez-nous : safety@master-lock.fr

Safety Series™ Installation videos

- 18 installation videos for Safety Series™ lock-out products
- The videos allow you to clearly see how the device works in situation
- Also suitable for employee-refresher training sessions
- Only music playing. No text, no speech
- The DVD menu will allow you to play the videos per type of application
- Can be played in a standalone DVD player or in a computer with DVD playing software
- To receive your Safety Series™ DVD, contact us at safetys@mlck.com



MERCHANDISING

PRODUCT DISPLAYS

MERCHANDISING / PRODUCT DISPLAYS

Présentoirs de sol

Sélection ARRIMAGE sur présentoir de sol métal
174 x 60 x 37cm.

Une sélection de sangles et de tendeurs adaptée à tous les besoins de la clientèle professionnelle.

3021EURDAT	Set de 2 tendeurs de 80 cm à crochet double / Twin lead hook bungee - 80cm - 2 pack
3022EURDAT	Set de 2 tendeurs de 100 cm à crochet double / Twin lead hook bungee - 100cm - 2 pack
3031EURDAT	Tendeur avec crochet de sécurité ergonomique - 80 cm Bungee with ergonomic safety hook 80cm
3039EURDAT	Tendeur ajustable à crochet SteelCor inversé 50-100cm / Adjustable bungee 50-100cm
3245EURDAT	Tendeur avec crochet géant rotatif et sangle élastique réglable de 60 à 120cm Giant Rotative hook bungee 180° w/extra large elastic strap & adjustable length steel hook with plastic cover
3231EURDAT	Tendeur crochet extra large 120cm Bungee with giant hook 120cm steel hook with plastic cover
3138EURDAT	Tendeur ajustable à crochet SteelCor inversé 100-150cm Adjustable bungee 100-150cm 9,5mm 63kg
3043EURDAT	Set de rangement de 10 tendeurs à crochet double Double hook bungee pack - 10 pack
3058EURDAT	Sangle à cliquet avec 2 crochets J - 4,5m - poignée PVC Ratchet tie down with J-hooks - 4,5m - PVC grip on ratchet
3066EURDAT	Set de 2 sangles à cliquet avec 2 crochets S - 4,25m Ratchet tie down with S-hooks 4,25m - 2-pack
3108EURDAT	Sangle à cliquet sans crochet de 5m / Ratchet tie down endless 5m
3248EURDAT	Sangle rétractable à cliquet 3mx25mm avec crochets S Retractable ratchet tie down with S hooks 3m - PVC grip on ratchet
3059EURDAT	Sangle à cliquet avec 2 crochets J - 8,25m - poignée PVC Ratchet tie down with J-hooks - 8,25m - PVC grip on ratchet
3112EURDATCOL	Sangle bagagère 5m x 25 mm Lashing strap with solid metal clamp 5m
3232EURDAT	Sangle à cliquet 8,25m x 50mm avec crochet J Ratchet tie down with J hooks 8,25m

Sélection SELECT ACCESS + SECURITE sur présentoir de sol métal avec écran 185 x 60 x 35,5cm.

Un assortiment de rangements sécurisés pour les clés, de cadenas haute-sécurité et de produits pour l'arrimage destiné à la clientèle professionnelle.

5415EURD	Rangement sécurisé pour les clés Select Access. Corps en alliage de zinc - double-verrouillage Key lock box Select Access. Zinc alloy body
5401EURD	Rangement sécurisé pour les clés Select Access. Corps en aluminium Key lock box Select Access. Aluminium body
5412EURD	Rangement sécurisé pour les clés Select Access. Corps en alliage de zinc extra large Key lock box Select Access. Extra large zinc alloy body
8413EURDPF	Câble Python ajustable 1m80x10mm / 1,80 m Keyed Different Python Cable - 10 mm diameter
3248EURDAT	Sangle rétractable à cliquet 3mx25mm avec crochets s Retractable ratchet tie down with S hooks 3m
736EURD	Moraillon Acier Trempé + Cadenas en Acier / Hasp and Padlock set
3231EURDAT	Tendeur crochet extra large 120cm Bungee with giant hook 120cm steel hook with plastic cover
3043EURDAT	Set de rangement de 10 tendeurs à crochet double Double hook bungie pack - 10 pack
1490EURDAT	Kit pour porte de garage / Garage Door Kit
3021EURDAT	Set de 2 tendeurs de 80 cm à crochet double / Twin lead hook bungee - 80cm - 2 pack
1145EURD	Cadenas en laiton - cylindre 6 goupilles / Brass padlock - 6 pins
1155EURD	Cadenas en laiton - cylindre 6 goupilles / Brass padlock - 6 pins
645EURD	Cadenas en laiton - cylindre 4 goupilles / Brass padlock - 4 pins
607EURD	Cadenas en laiton rectangulaire / Rectangular Brass padlock
630EURD	Cadenas en aluminium à combinaison programmable / Aluminium combination padlock
604EURD	Cadenas en aluminium à combinaison programmable / Aluminium combination padlock
1175D	Cadenas en laiton à combinaison - Reprogrammable / Brass Combination Padlock - Resettable
7640EURDBLKLH	Cadenas en aluminium à combinaison programmable / Aluminium combination padlock

Floor displays

CARGO selection on metal floor display
174 x 60 x 37cm.

A selection of tie downs and bungees suitable for all professional customers needs.



MERCHANDISING / PRODUCT DISPLAYS

Présentoirs de comptoir

Sélection CADENAS LAITON sur présentoir de comptoir 65 x 29 x 20cm.

Une gamme de cadenas en laiton idéale pour sécuriser casiers, coffres, armoires, remises, portails ou meubles de rangement.

130EURD	Cadenas en laiton - 4 goupilles 30mm solid brass Padlock - 4 pins
140EURD	Cadenas en laiton - 4 goupilles 40mm solid brass Padlock - 4 pins
140EURT	Cadenas en laiton - 4 goupilles - lot de 2 - s'ouvrant Twin Pack 40mm solid brass padlock - 4 pins – Keyed alike
140EURDLH	Cadenas en laiton - 4 goupilles - Anse longue 40mm solid brass padlock - 4 pins – long shackle
160EURD	Cadenas en laiton - 5 goupilles 60mm solid brass padlock - 5 pins
607EURD	Cadenas en laiton Rectangulaire Rectangular brass padlock
630EURD	Cadenas en laiton à combinaison programmable Aluminium combination padlock
604EURD	Cadenas en laiton à combinaison programmable Aluminium combination padlock
651EURD	Cadenas en laiton à combinaison programmable Brass combination padlock

Counter displays

BRASS PADLOCKS selection on counter display 65 x 29 x 20cm.

Ideal brass padlocks range to secure lockers, trunks, cupboards, sheds, residential gates or basement storage units.



Sélection CADENAS HAUTE SECURITE sur présentoir de comptoir 65 x 29 x 20cm.

Une gamme de cadenas conçue pour supporter les conditions de sécurité les plus difficiles.

HIGH SECURITY PADLOCKS selection on counter display 65 x 29 x 20cm.

Padlocks range designed to endure the toughest security applications.

1145EURD	Cadenas en laiton - cylindre 6 goupilles 40mm brass padlock – 6 pins
1155EURD	Cadenas en laiton - cylindre 6 goupilles 50mm Brass padlock – 6 pins
175EURD	Cadenas en zinc à combinaison programmable par une clé Solid zinc body with brass finish combination padlock
1174D	Cadenas Pro Series™ en inox à combinaison - Reprogrammable Pro Series™ stainless steel combination padlock - resettable
1175D	Cadenas Pro Series™ en laiton à combinaison - Reprogrammable Pro Series™ brass combination padlock - resettable
6327EURD	Cadenas Pro Series™ Très haute sécurité - Anse protégée Pro Series™ Solid iron shrouded padlock - 6 pins
2950EURDLJ	Cadenas laiton - anse en acier cémenté - 6 goupilles - clé réversible Brass padlock - Hardened steel shackle - 6 pins - reversible key
6121EURD	Cadenas Pro Series™ Haute sécurité - Tout-Temps Pro Series™ Weather Tough® padlock - 5 pins
6121EURDLJ	Cadenas Pro Series™ Haute sécurité - Tout-Temps - Anse Longue Pro Series™ Weather Tough® padlock - 5 pins - long shackle



MERCHANDISING / PRODUCT DISPLAYS

Tour cross

Présentoir métal à suspendre
95 x 19 x 15cm

SP-5415	Rangements sécurisés pour les clés Select Access® / Key Lock boxes Select Access®
5415EURD	Rangement sécurisé pour les clés Select Access® Corps en alliage de zinc Key lock box Select Access®. Zinc alloy body

SP-GD	Kits antivol pour porte de garage / Garage Defender kits
1490EURDAT	Kit antivol en acier / Steel Garage defender kit

Tour cross

Metal display to hang
95 x 19 x 15cm



SP-5415

SP-GD

Présentoir comptoir électrique

DSPL-ELEC-09
Présentoir pour la consignation électrique

- Structure métallique noire légère et résistante avec fronton
- PVC fixé par des clips.
- Coffret disjoncteur, disjoncteur, vis et écrous fournis, non-montés.
- Comprend un mini bloque-disjoncteur S2390 et un cadenas de consignation 406YLW.
- Disponible en Français, Anglais, Allemand, Espagnol et Néerlandais.

Electrical counter display

DSPL-ELEC-09
Counter display for electrical lockout

- Light, strong, black metal structure
- PVC header attached with clips.
- Circuit breaker enclosure, circuit breaker, screws and nuts supplied, unassembled.
- Includes one mini circuit breaker S2390 and one lockout padlock 406YLW.
- Available in French, English, German, Spanish and Dutch.



DSPL-ELEC-09

Réf./Ref.	Page	Shelf	Master
0411-5705	19	1	1
3	18	6	24
7C5RED	34	6	24
71CH	22	1	1
71CS	22	1	1
71SC7	22	1	1
71SC8	22	1	1
71SC9	22	1	1
71TAG	22	1	1
406	17	6	36
410	17	6	36
411	17	6	36
416	20	12	72
417	20	12	72
418	20	12	72
419	20	12	72
420	20	12	72
421	20	12	72
422	20	12	72
424	20	12	72
427	20	6	24
428	20	12	72
429	20	12	72
453XL	35	1	6
453XXL	35	1	6
461	19	1	6
463B	27	1	10
468L	40	1	6
480	41	1	6
481	41	1	6
482	41	1	6
483	41	1	6
484	41	1	6
485	41	1	1
487	35	1	6
488	35	1	6
491B	34	6	24
493B	34	6	24
496B	34	6	24
497A	30	1	6
498A	44	1	1
503	44	1	1
506	34	6	24
1220AST	18	1	1
1220DSPL	18	1	1
1220LHAST	18	1	1
1456	47	1	1
1456E410	48	1	1
1458	47	1	1
1458E410	48	1	1
1458ES31	48	1	1
1458V410	48	1	1
1458VES31	48	1	1
1458VS31	48	1	1
1482B	45	1	1
1482BP410	46	1	1
1483B	45	1	1
1483BP410	46	1	1
1484B	45	1	1
1484BP410	46	1	1
4716	35	1	6
4720	35	1	6
4724	35	1	6
6835	18	6	24
6835-5700	19	1	1
A1105	18	6	24
A1106	18	6	24
A1107	18	6	24
A1165	18	6	24
A1166	18	6	24
A1167	18	6	24
AL080	20	12	72
AL0802	20	12	72
COV	16	MT0	
S100	22	1	1
S1010	47	1	1
S1010E1106	48	1	1
S1010E3	48	1	1
S1010E410	48	1	1
S1010ES31	48	1	1
S1017	47	1	1
S1020	47	1	1
S1023	47	1	1
S1029E406	38	1	1
S1029E410	38	1	1

Réf./Ref.	Page	Shelf	Master
S1030E406	38	1	1
S1030E410	38	1	1
S1117ES31KA	48	1	1
S1117VES31KA	48	1	1
S1117VS31KA	48	1	1
S125	22	6	24
S140	19	1	1
S141	19	1	1
S142	19	1	1
S1506	46	1	1
S1518	46	1	1
S1601	45	1	1
S1700	45	1	1
S1705P410	46	1	1
S1720E410	46	1	1
S1745E410	46	1	1
S1800	45	1	1
S1850	45	1	1
S1850E1106	46	1	1
S1850E3	46	1	1
S1850E410	46	1	1
S1850V410	46	1	1
S1900	45	1	1
S1900VE410	46	1	1
S2005	34	1	1
S2029	37	1	24
S2151	36	1	1
S2152AST	36	1	1
S2153	36	1	1
S2154AST	36	1	1
S2300AST	32	1	1
S2329	37	1	144
S2390	32	1	144
S2391	32	1	144
S2392	32	1	144
S2393	32	1	144
S3068MLP	40	6	24
S3080	40	-	6
S30COVERS	16	1	1
S31	16	6	36
S32	16	6	36
S33	16	6	36
S3476	40	1	1
S3477	40	1	1
S3900	42	1	1
S3910	41	1	6
S4000 Series	29	1	36
S4200 Series	24	1	36
S430	21	6	72
S4300 Series	24	1	36
S431	21	12	72
S4500 Series	27	1	100
S4700 Series	27	1	50
S4800 Series	30	1	6
S806	42	6	6
S9000 Series	28	25	25
S9000 Series	28	25	25

Réf./Ref.	Page	Shelf	Master
3EURD	59	4	24
5EURD	59	4	24
7EURD	59	4	24
15EURD	59	6	24
40EURD	60	4	24
60	85	12	72
60R	85	6	72
72EURD	70	-	4
78EURD	70	4	16
79EURD	70	4	16
120EURQNOP	65	4	16
130EURD	65	6	36
140EURD	65	6	36
150EURD	65	6	36
160EURD	65	6	36
175EURD	61	4	24
176	61	6	24
177EURD	61	4	24
312EURD	60	4	24
500KABRK	59	12	72
550	60	6	24
604EURD	61	4	24
607EURD	65	6	24

Réf./Ref.	Page	Shelf	Master
608EURD	65	6	24
620EURD	61	6	24
630EURD	61	6	24
640EURD	60	6	24
645EURD	64	6	24
651EURD	61	4	24
655EURD	64	6	24
690EURD	59	4	12
704EURD	84	4	24
706EURD	84	4	24
720EURD	84	4	24
721EURD	84	4	24
722EURD	84	4	24
724EURD	84	3	12
730EURD	85	6	24
732EURD	85	6	24
736EURD	85	6	24
770	85	12	12
930EURD	59	4	24
1145EURD	64	4	24
1155EURD	64	4	24
1174D	56	4	24
1175D	56	4	24
1177D	56	4	24
1178D	56	4	24
1490EURDAT	78	1	1
1502	67	-	25
1520EURD	62	4	24
1525	67	-	25
1652	66	-	50
1654	66	-	50
1670	66	-	50
1690	66	-	50
1950EURD	64	4	24
2076	67	-	25
2300DEU	68	-	12
2340EURDLH	60	4	24
2650	68	-	24
2930EURD	64	4	24
2940EURD	64	4	24
2950EURD	64	4	24
2960EURD	64	4	24
3004EURDATCOL	74	4	16
3005EURDAT	74	4	16
3005EURDATCOL	74	4	16
3012EURDAT	72	6	72
3017EURDAT	72	6	72
3018EURDAT	72	12	72
3018EURDATFLU	72	12	72
3020EURDAT	72	6	72
3021EURDAT	72	6	72
3022EURDAT	72	6	72
3028EURDAT	73	6	72
3031EURDAT	73	6	72
3039EURDAT	72	6	72
3040EURDAT	72	-	6
3043EURDAT	72	-	4
3057EURDAT	75	-	4
3058EURDAT	75	-	3
3059EURDAT	75	-	3
3066EURDAT	75	-	4
3069EURDAT	75	-	4
3106EURDAT	72	6	48
3108EURDAT	74	4	16
3109EURDAT	75	4	16
3110EURDATCOL	74	4	16
3111EURDAT	74	4	16
3112EURDATCOL	74	4	16
3113EURDAT	74	-	6
3138EURDAT	72	6	72
3205EURDAT	73	6	72
3223EURDAT	74	-	4
3229EURDAT	73	6	72
3231EURDAT	73	6	72
3232EURDAT	75	-	3
3233EURDAT	75	-	3
3235EURDAT	75	-	4
3236EURDAT	75	-	4
3238EURDAT	75	-	4
3244EURDAT	73	6	72
3245EURDAT	73	6	72
3246EURDAT	78	6	24
3248EURDAT	75	-	4
4120	63	12	72
4130	63	12	72

Réf./Ref.	Page	Shelf	Master
4135	63	12	72
4140	63	12	72
4145	63	12	72
4150	63	6	72
4160	63	6	36
4170	63	4	24
4359EURDAT	77	-	6
4360EURDAT	77	-	5
4362EURDAT	76	6	24
4363EURDAT	76	6	24
4364EURDAT	76	6	24
4365EURDAT	77	6	24
4366EURDAT	77	-	6
4367EURDAT	77	-	6
4368EURDAT	77	-	6
4369EURDAT	77	-	6
4370EURDAT	77	-	6
4373EURDAT	76	6	48
4374EURDAT	76	6	48
4375EURDAT	76	6	48
4376EURDAT	76	6	48
4686EURDAT	62	4	16
5400EURD	81	-	4
5401EURD	81	-	4
5403EURD	81	-	4
5404EURD	80	-	4
5412EURD	80	-	4
5414EURD	81	-	4
5415EURD	81	-	4
6121EURD	54	4	24
6125	54	6	24
6127EURD	54	4	24
6270	54	1	12
6321EURD	55	4	24
6325	55	6	24
6327EURD	55	4	24
6830EURD	55	4	24
6840	55	6	24
6850EURD	55	4	24
7117D	82	1	10
7122D	82	1	4
7123D	82	1	4
7125D	82	1	4
7126D	82	1	4
7127D	82	1	2
7128D	82	1	2
7129	82	1	1
7130	82	1	1
7640EURDBLKLH	62	4	24
8010EURD	70	-	6
8012EURD	70	-	6
8016EURD	70	-	4
8017EURD	70	-	4
8019EURD	70	-	4
8020EURD	70	-	4
8028EURD	70	-	4
8115EURDPS	70	4	12
8433EURD	70	-	6
8433EURKAD	70	-	6
9120EURTBLK	60	4	16
9140EURDBLK	60	4	24
A50	57	6	24
A2500	57	-	12
A5200	57	6	24
A5570	58	6	24
A5572	58	6	24
A6400	58	6	24
A6401	58	6	24
A6460	58	6	24
A6461	58	6	24
A780	57	-	12
A790	57	-	12
A801	86	-	12
A810	86	1	1
A885	86	6	24
A895	86	6	24
AH100PB	57	6	24
AH110PB	57	6	24
CAD20	63	12	72
CAD30	63	12	72
CAD40	63	12	72
CAD50	63	12	72
CAD60	63	6	48
K1525	68	1	1
K1630	68	1	1

www.safetyseries.fr

www.safetyseries.co.uk

safetyeu@mlock.com

MASTER LOCK EUROPE S.A.S

131, avenue Charles de Gaulle - 92200 Neuilly sur Seine - France
Tel : +33.1.41.43.72.00 - Fax : +33.1.41.43.72.04

For UK customers only

MASTER LOCK EUROPE S.A.S – UK office

Unit 12 Wakes Business Center - Colchester Road - Wakes Colne - Colchester Essex CO6 2DB UK
Tel. +44 1 787 222 027 - Fax. +44 1 787 222 797

©2012 | Master Lock Europe S.A.S | All rights registered.

